



SPIELEND LERNEN

GESAMTSORTIMENT

www.maincrafter.de

1 Krippe spezial	4 – 13
Magnetische Bausteine und Spiele aus Kunststoff.	4 – 5
Klemmbausteine (antibakteriell), Kork- und Holzklötze, Eisenbahnen	6
Würfel-, Greif- und Minipuzzle aus Holz, Klangkugelbahn.	7 – 8
Fahrzeuge aus Bio-Kunststoff und Greifspiele.	9
Motorik Elemente für den Innenraum und Blockmodule	10 – 11
Kübelrutscher und Schaukelautos	12
Wickelkommoden	13

2 Aus der Ideenschmiede von Lipura-Rapuli	14 – 22
Die bunte Welt der Uppies, Sprachförderung und Legespiele	14 – 15
Fit für die Schule I – VIII, Knobelhefte	16 – 17
Kopfgeometrie mit Soma Würfeln und Magnetbausteinen.	18
Interaktiv mit Tablet oder Computer, Fit für die Schule I, II und IV	19
Lerntabletts nach Montessori (Holztabletts mit Filzlegespielen)	20
Pixelbilderrahmen und Mandala Matten	21 – 22

3 In der Bauecke	23 – 53
Korkbausteine, Geosmart, Magnetic Polydron, Tegu Holzmagnetbausteine	23 – 26
Bioblo, Kapla und dazu passende Steckverbinder und Räder	27 – 29
Grimms bunte Welt, Funkelsteine, Ritterburg, Drachenhöhle, Filzkreise, Spieltücher und Diamantbausteine	30 – 36
Fluss- und Naturbausteine aus Holz, Fühlbaumringe.	37
Regenbogenland	38 – 40
Fröbelwagen, Bauecken Klassiker, Flexi Sticks, PlusPlus.	41 – 43
Melodie- und Magnetkugelbahnen, Gravitrax.	44 – 46
Duplo® kompatible Klemmbausteine (Morphun und Hubelino).	47 – 48
Lego® kompatible Klemmbausteine, Grundplatten und Spieltische	49 – 51
Eisenbahnen, Straßentepiche und Spielautos	52 – 53

4 Lernspiele und Puzzles	54 – 77
Lernspiel Klassiker von Beleduc, Haba und Ravensburger, Schach, Dobble.	54 – 56
XXL Spiele, Weykick und Mini Billard	57 – 59
Magnetspiele, Smartgames, Experimentier- und Entdeckerspiele	60 – 62
Murmel Code, Denkspiele, Cognito, Humanico, Navito und Puzzle aller Art	63 – 73
Zahlenbausteine, Elektrobaukasten, Leuchtpanel, Sprachrekorder, BeeBots mit Matten, tiptoi®	74 – 77

5 Rollenspiel	78 – 92
Spielküchen und Utensilien	78 – 79
Handpuppen, Kuschelpuppen und Inklusionspuppen	80 – 81
Little Ashè - Faire Trade Puppen und Puppen Utensilien.	82 – 83
Verkleidungen, Kleiderwagen, Besen, Arztkoffer, Kartonschrauber, Werkbänke und Kaufmannsläden.	84 – 87
Arzt-Station, Puppenhaus, XXL Spieltiere, Spielfiguren und Schleich Themenwelten	88 – 91
Das kleine Buchtheater	92

6 | Sensorik 93 – 101

Wassersäule, Spiegelwürfel, Leucht- und Spieltische, Sensorikkügelchen 93 – 95
 Sensorik Matten, Gewichtstiere und Westen 96 – 97
 Sanduhren, Tropfenbahnen, Gehörschutz, Augenbinden 98 – 99
 Rhythmus und Klang 100 – 101

7 | Bewegung im Innenraum 102 – 123

Stapelstein 102 – 103
 Balance, Regenbogenwege, Flussteine, Hügelkuppen, Moon Hopper, Soft Pogo 104 – 106
 Sitzkissen, Hüpfpolster und Autos, Jongliertücher 107 – 108
 Bälle 109
 Rollbretter, Spielpodeste und Kicker 110 – 111
 Blockmodule, Motorik Kapseln, Tukluk und Riesenbausteine 112 – 117
 Weichboden-, und Fallschutzmatten, Liegepolster 118
 Sprungkästen, Langbänke, Sprossenwände, Gymnastik Parcours 119 – 123

8 | Draußen spielen 124 – 153

Camping Car, Kiosk, Outdoor Rollenspiel, Cruiser, Bau- und Zirkuswagen, Spielhäuser und Wasserbahnen 124 – 135
 Ninja und Slacklines 136 – 137
 Tore, Netze, Planschbecken, Balancewippen, Wurfkorb, Frisbee, Hürden, Hüpfringe 138 – 141
 Minigolf, Federball, Tischtennis, Seile und Fallschirm 142 – 144
 Sandkisten Sets, Bio Kunststoff, Eimer, Gießkannen, Schaufeln, Wannen, Jumbo Fahrzeuge, Traktor Action 145 – 153

9 | Zum Lesen und Vorlesen 154 – 161

Kamishibai 154 – 155
 Wieso? Weshalb? Warum? 156
 Uppies, Affirmationskarten, Lobkärtchen und Freundebücher 157
 Ouly und Mentaltraining 158 – 159
 Spannende Bücher zum Lesen und Vorlesen 160 – 161

10 | Möbel und Einrichtungen 162 – 171

Sitzsäcke, lustige Tierhocker und flexible Sitzelemente 162 – 165
 Leseecken und Kuselhöhlen 166
 Garderoben 167
 Farbtisch, Stühle und Hocker 168
 Stollen- und Korpusmöbel 169
 Tische und Tretford Teppiche 170 – 171

11 Fahrzeuge Top Trike	172 – 184
Für Kinder ab 18 – 24 Monaten	172 – 173
Für Kinder ab 3 Jahren	174 – 175
Für Kinder ab 4 Jahren	176 – 177
Für Kinder ab 5 Jahren, Schubkarre, Bagger, Karussell	178 – 179
Ersatzteile	180 – 184

12 Fahrzeuge Winther	185 – 199
Viking Mini	185 – 189
Turtle Kinderbusse	190 – 191
Viking, Challenge und Explorer	192 – 199

13 Spielend kreativ	200 – 218
Farbschleuder, Tonpapier, Fotokarton, Seiden-, Krepp- und Transparentpapier, Motivlocher	200 – 203
Jolly Buntstifte, Fasermaler, Wachsstifte und Flüssigkreide	204 – 208
Tafel- und Straßenkreide, Pinsel, Flüssigfarbe, Sticker-, Tex- und Pearlmix.	209 – 210
Scheren, Elektro Spitzer	211
Kleben, Basteln, Bügelperlen, Knete und Spielschaum	212 – 215
Speckstein, Naturwebrahmen und Schleimfabrik	216 – 218

14 Kleine Geschenke	219 – 224
Kratzblätter, Schlüsselanhänger, Lesezeichen, Ballonhelikopter	219 – 220
Hüpfrohren, Hüpfmonster, Leuchtbälle, Knobelhefte, Puzzleschlangen und Grasköpfe	221 – 222
Forscherkübel, Lupen, Pinzetten, Lampen und Mikroskop	223 – 224

15 Praktisches für den Alltag	225 – 232
Pinnadeln, Hefter, Magnete, Ordnungshilfen, Aua-Monster und Getränkespender.	225 – 228
Kantenschutz, Fenstersicherung, Akustik Wolken und Sicherheitsspiegel	229 – 230
Sanus Stühle, Hocker und Sitzfix	231 – 232

Nicht das Richtige dabei? Einfach den QR Code scannen.
 Wir finden gemeinsam sicher das Passende für Ihre Einrichtung.



MAGnetische, SENsoMOTORische Bausteine



**ALLE MAGSEMO BAUSTEINE
MITEINANDER KOMBINIERBAR**

- ✓ Fest umschlossener Magnet
- ✓ Soft-Touch Kunststoff
- ✓ ab 18 Monaten



▲ Magsemo Griffe

30 Bauteile:
12 Kugeln (Ø 4,5 cm),
12 kleine Geraden (7 cm) und
große Geraden (11,5 cm)

101024



▲ Magsemo Kurven

30 Bauteile:
12 Kugeln (Ø 4,5 cm),
12 kleine Kurven (ca. 6,5 cm)
und 6 große Kurven (11,5 cm)

101025



▲ Magsemo Stecker

30 Bauteile:
12 Kugeln (Ø 4,5 cm),
12 kleine Rasseln (7 cm) und
6 große Rasseln (ca. 11,5 cm)

101026



▲ Magsemo Fensterbausteine

Mit diesen lichtdurchlässigen und magnetischen Bausteinen werden schnell Tipis oder Raumschiffe gebaut. Mit den Kugeln lassen sich auch außergewöhnliche Blüten bilden. 24 Teile

101021



70 TEILE



▲ Magsemo Starter Set

70 Teile bestehend aus:
28 Kugeln (Ø 4,5 cm),
10 kleine Rasseln (7 cm) und 4 große Rasseln (ca. 11,5 cm),
10 kleine Geraden (7 cm) und 4 große Geraden (11,5 cm),
10 kleine Kurven (ca. 6,5 cm) und 4 große Kurven (11,5 cm)

101027



▲ Wellenbausteine

Diese magnetischen Bauteile in fünf Größen bieten ein ganz besonderes Bauerlebnis. Die unterschiedlichen Oberflächen sind ein haptisches Erlebnis. Die sanften Bewegungen der flüssigkeitsgefüllten Bausteine wirken beruhigend.
insg. 20 Teile, 6 mit Flüssigkeit gefüllte Bausteine,
Bogen 7,5 x 4 x 2,5 cm, größter Baustein 9,5 x 7,5 x 4 cm

101023



▲ Stapelmännchen

Diese magnetischen Bauteile kann man 2D und 3D verbauen. Lustige Figuren übereinander gestapelt oder farbenfrohe Muster legen.
24 Teile

101020



▲ Treppenfreunde

Hier sehen die Bausteine aus wie Treppen, Bänke oder auch wie kleine Figuren, welche gleich zum Spielen einladen.
24 Teile

101022



Natürliche antibakterielle Wirkung

- ✓ Natürliche antibakterielle Wirkung
- ✓ Nachhaltige und verantwortungsvolle Herstellung
- ✓ Nach 8 Stunden keimfrei
- ✓ 200 Teile, bunt sortiert
- ✓ Made in Germany
- ✓ Ab 12 Monaten

➤ **Öko Jumbo Klemmis**
Diese Bausteine haben eine natürlich antibakterielle Wirkung durch ein innovatives und Welt exklusives Materialgemisch aus Kunststoff und Kiefernholz. Bereits nach 8 Stunden sind die Bausteine nahezu keimfrei.

101070



NEU!

Naturmaterialien für die Bauecke

- ✓ Geräuscharm
- ✓ 100% nachhaltig
- ✓ Gepresstes Korkgranulat
- ✓ Anti-allergen Bausteine
- ✓ Korxx schwimmen
- ✓ Stabile Konstruktionen ohne Verrutschen
- ✓ Leicht & weich
- ✓ ab 2 Jahren

➤ **Korxx U3 Set**
17 teiliges Set:
15 Bausteine (3 Ovale, 6 Cuboide,
3 Konstruktionsscheiben, 3 Kugeln),
2 Fahrzeuge

101036

SUPERLEICHTER KORK



LBH: 11,5 x 8,5 x 6 cm

LBH: 11,5 x 8,5 x 7 cm



▲ **Regenbogenfenster groß**
Hartholz-Rahmen mit bunten, lichtdurchlässige Acrylfenster;
30 Teile: 8 Quadrate, 4 Halbkreise, 2 große Dreiecke,
6 kleine Dreiecke und 10 Rechtecke; ab 2 Jahren

101018



▲ **U3 Winkel**
32 Stück, 8 x 8 cm
(2 Teile= 1 Würfel)

101006



▲ **U3 Bögen**
10 Bögen:
5 Stk. 20 x 10 x 4 cm,
5 Stk. 12 x 6 x 4 cm,
5 Halbkreise: 4 x 2 x 4 cm

101007



▲ **U3 Treppen**
25 Stück, je 5 Farben,
je 4 x 4 cm, H: 4 – 20 cm

101008



▲ **Unterwasser Eisenbahn**
✓ 2-tlg. Magnet-Holzzug
✓ 12-tlg. Schienen Set und Kreuzung
✓ ca. 60 x 24 x 6 cm
✓ tanzende kleine Meeresbewohner

101012



▲ **Kleines Tier Eisenbahn Set**
Fährt der Zug über die Xylophon-Schiene,
ertönt eine Melodie.
19 Teile; 54 x 46 x 1414 cm

101010



▲ **Regenbogen Puzzle Eisenbahn**
Der bunte Schienensatz aus Holz enthält ein Perlenlabyrinth
sowie eine Xylophon- und eine Tamburin-Schiene, die für
musikalische Momente während der Fahrt sorgen.
30 Teile; 56 x 54 x 20 cm

101011

Holz Puzzle mit hohem Spielwert

In geschützten Werkstätten wird gutes, zeitlos schönes und dauerhaftes Holzspielzeug mit einem hohen Erlebnis- und Spielwert, in liebevoller Handarbeit hergestellt.



▲ Würfel Puzzle

je 4 Teile, aus Holz, 5 x 5 x 5 cm

Bauernhof 101045
Spiele 101046

▲ Würfel Puzzle

je 9 Teile, aus Holz, 5 x 5 x 5 cm

Bauernhof 101043
Zirkus 101044



Frosch



Huhn



Hund



Igel



Käfer



Schwein

▲ Mini Puzzle

je Puzzle: 1 Legerahmen und 4 Teile, 12 x 12 cm, aus Holz

Frosch 101051 Huhn 101053 Käfer 101055
Huhn 101052 Igel 101054 Schwein 101056

**ALLE PUZZLE
AUS HOLZ**



Safari 101047



Bauernhof 101048



Garten 101049



Wasser 101050

▲ Greifpuzzle - verschiedene Motive

je Puzzle: 1 Legerahmen und 4 Teile, 18 x 18 cm, aus Holz

je Greifpuzzle

Klang-Kugelbahn - für die Kleinsten

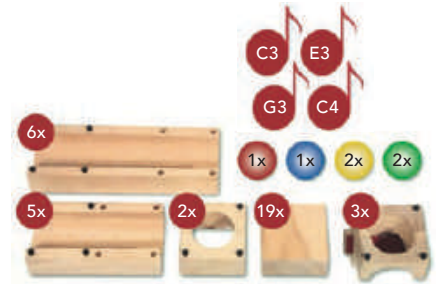

◀ Klang-Kugelbahn Startpaket

- ✓ 6 x lange Rollbahn (75 x 225mm)
- ✓ 5 x kurze Rollbahn (75 x 150mm)
- ✓ 2 x Startklotz (75 x 75mm)
- ✓ 19 x Bauklötze (75 x 75 x 35 mm)
- ✓ 6 Kugeln (Ø 46 mm)
- ✓ 4 x Klangklotz C3, E3, G3 oder C4 (75 x 35-75 x 75 mm)

101067

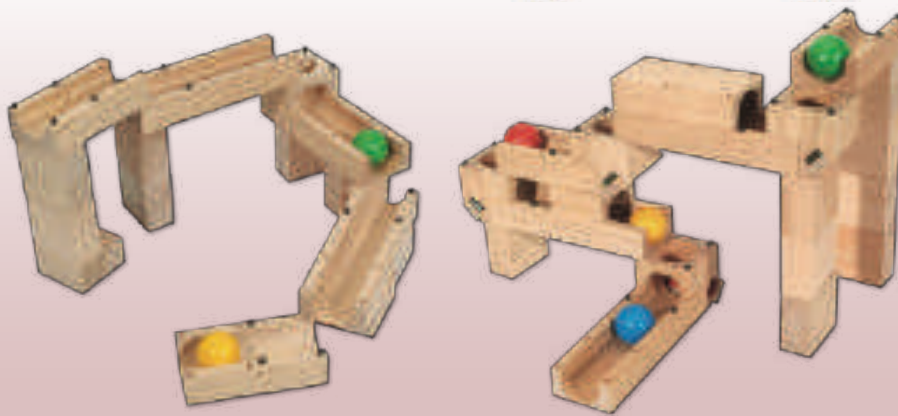

Erweiterungen:

▲ Klang Kugelbahn Junior Erweiterung 1

- 3 x lange Rollbahn (75 x 225mm);
- 2 x kurze Rollbahn (75 x 150 mm);
- 1 x Startklotz (75 x 75mm);
- 9 x Bauklötze (75 x 75 x 35 mm);
- 2 Kugeln (Ø 46 mm);
- ohne Klangelemente

101068

▲ Klang Kugelbahn Junior Erweiterung 2

- 25 Teile: 3 x lange Rollbahn (75 x 225mm);
- 3 x kurze Rollbahn (75 x 150 mm);
- 1 x Startklotz (75 x 75mm);
- 4 x Klangklotz C3, E3, G3 oder C4 (75 x 35-75 x 75 mm)
- 10 x Bauklötze (75 x 75 x 35 mm);
- 4 Kugeln (Ø 46 mm)

101069

Im Klangklotz sind die Klangelemente der Töne C3, E3, G3 oder C4 fest eingebaut.

Trifft die Kugel auf die Klangplatte, erklingt ein Ton in der entsprechenden Tonhöhe. Die Rollbahn lang

hat ein leichtes Gefälle, welches die Kugeln abwärtsrollen lässt. Sie ist 22,5 cm lang.

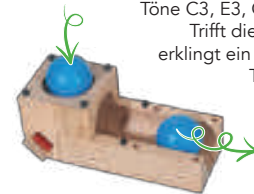

► Multibahn Medi S

Die praktische Auffangschale dient zur Aufbewahrung der Laufteile und hat vor allem eine ordentliche Standfestigkeit.

- ✓ Aus naturbelassen Hölzern
- ✓ Sehr standfest dank praktischer Auffangschale
- ✓ Höhe 65 cm
- ✓ Massiv und hochwertig verarbeitet
- ✓ inkl. 6 bunte Laufteile
- ✓ Ab 1 Jahr
- ✓ 1x Ufo blau, 1x Ufo gelb, 1x Laufmännchen rot, 1x Laufmännchen grün, 1x Klapperscheibe rot/gelb, 1x Sprinter rot

101066



Bio-Kunststoff

Die aus Zuckerrohr nachhaltig hergestellten Fahrzeug-Sets sorgen für vielfältigen Spaß: ob draußen in der Sandkiste, im Park oder auch zu Hause. Der Bio-Kunststoff überzeugt durch das elastische und langlebige Material und ist zu 100 % wiederverwertbar. Mit den 15 oder 30 bunten Fahrzeugen (je nach gewählter Boxgröße) lassen sich vielfältige Spielszenarien verwirklichen, bei denen Abwechslung und stundenlanger Spielspaß garantiert sind. Besonders praktisch ist auch die große Box, mit der die Fahrzeuge komfortabel transportiert werden können. Und wenn nach einer langen Spiele-Session einmal eine größere Reinigung ansteht, können die Fahrzeuge auch im Geschirrspüler gereinigt werden.



▲ Fahrzeuge Set Mini
30 Fahrzeuge, je ca. 7 – 10 cm

101041

▲ Fahrzeuge Set Midi
15 Fahrzeuge, je ca. 10 – 12 cm

101039

▲ Fahrzeuge Set Maxi
30 Fahrzeuge, je ca. 14 cm

101040



▲ Mini Garage Bio
Immer viel los, in der kleinen Garage.
Hin und her oder rauf aufs Deck.
LBH: 35 x 28 x 17 cm; mit 4 Fahrzeugen

101016

➤ Bio Mini Auto Set
Bio-Plastik; 20 Autos in Gelb, hellblau, blau und rosa; ca. 9 x 5 x 4,5 cm, ab 6 Monaten, spülmaschinengeeignet

101017



20 AUTOS
AUS BIO-KUNSTSTOFF

Fühlen, sehen und zuordnen



▲ Eco Sensorikball
✓ 1 großer und 4 kleinere Sensorikbälle
✓ Weicher Naturkautschuk
✓ Angenehme Farben
✓ Unterschiedliche Texturen und Größen
✓ Einfach in der Handhabung
✓ Ø ca. 14 cm

101037



▲ Sensorikbälle 6er Set
✓ 6 Stück
✓ Weicher Naturkautschuk
✓ Angenehme Farben
✓ Unterschiedliche Texturen und Größen
✓ Einfach in der Handhabung
✓ Ø ca. 7 cm

101038



▲ Zähl bis 4 - Drehen
11 Teile; ca. 38 x 12 x 1 cm

101019

Rutschen, klettern und schaukeln



▲ Wild Climber

Auf dem Rücken des Wild Climbers und seiner Freunde können kleine Abenteurer eine Menge Spaß haben! Rutschen, Klettern und Schaukeln sind nur einige der Möglichkeiten. Dabei kann der Wild Climber immer wieder anders und neu zusammengesetzt werden und sorgt so für grenzenlosen Spielspaß. Der Wild Climber fördert die somatischen Fähigkeiten der Kinder umfassend und ermutigt durch seine Gestaltung zur Bewegung.

8 x Bodenmatten 41 x 86 cm; 1x Krokodil-Rutsche, 1 x Krokodil-Sprossenleiter, 1 x Krokodil-Kletterwand, 1 x Rhino-Rutsche, 1 x Rhino-Treppe, 2 x Hippo-Wippen

101009

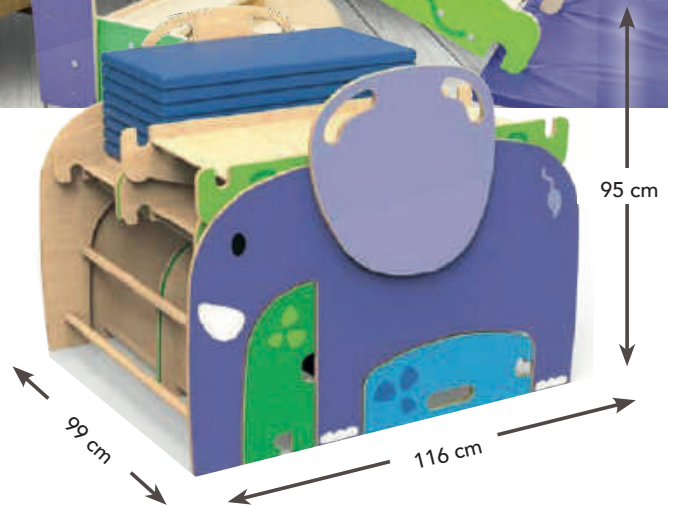

◀ Mini Top

Die spezielle geometrische Form stellt sicher, dass sich kippende Bewegungen sukzessive verlangsamen und somit das Umkippen verhindert wird. Sowohl der Kopf als auch die Finger sind während des Spielens geschützt.

Kunststoff, orange; Ø 68 cm, Höhe: 26,5 cm, Belastbarkeit bis 50 kg

101028



▲ Großer Schlafkorb inkl. Matratze

- ✓ Unbehandelte und geschälte Weide
- ✓ Schaumstoffmatratze LBH: 100 x 55 x 5 cm
- ✓ Bezug aus Baumwolle (Flanellstoff) in wollweiß
- ✓ Inkl. Nest
- ✓ Bezug im Schonwaschgang bei 30°C waschbar
- ✓ Korb LBH: 108 x 65 x 20/25 cm
- ✓ Stapelbar
- ✓ In Handarbeit geflochten
- ✓ Made in Europe

101042

Wippen, bauen und klettern

Anregend und zugleich aufregend sind die Spiel- und Gestaltungsmöglichkeiten mit diesen Bausteinsätzen. So lassen sich kleine und große Abenteuer bestreiten. Lassen Sie der Kreativität der Kinder freien Lauf und erleben Sie selbst was in den Kleinen steckt.
 Leichtplanenstoff: schwer entflammbar, phthalatfrei, urin- und schweißbeständig, speichelecht
 Schaum: Öko-Tex zertifiziert



► Bausteinsatz Mini - 28 Teile

Block (verpackt)	80 x 60 x 60 cm
2 Dreiecke	40 x 20 x 20 cm
4 Dreiecke	20 x 20 x 20 cm
2 Würfel	20 x 20 x 20 cm
2 Quader	40 x 20 x 10 cm
2 Brücken	40 x 20 x 20 cm
2 halbe Zylinder	20 x Ø 20 cm
4 Quader	40 x 20 x 20 cm
4 Würfel	20 x 20 x 20 cm
2 Quader	60 x 20 x 20 cm
4 Quader	60 x 20 x 10 cm

101065

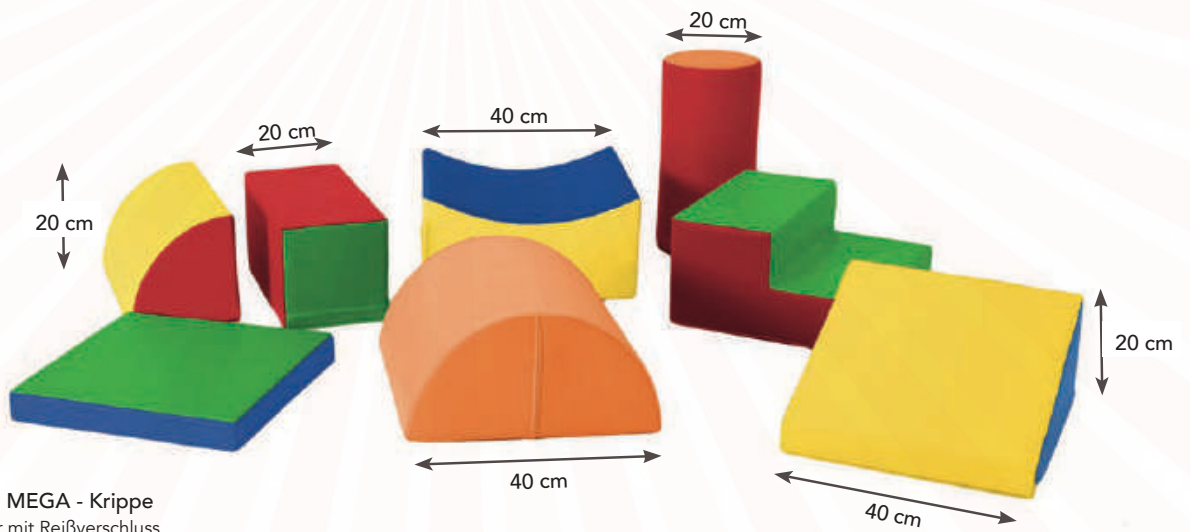

► Blockmodullandschaft MEGA - Krippe

8 Teile; Material: Kunstleder mit Reißverschluss
 Innen: Fester Schaumstoff

101029

► Blockmodul Set - Krippe

6 Teile; Material: Kunstleder mit Reißverschluss
 Innen: Fester Schaumstoff

101030

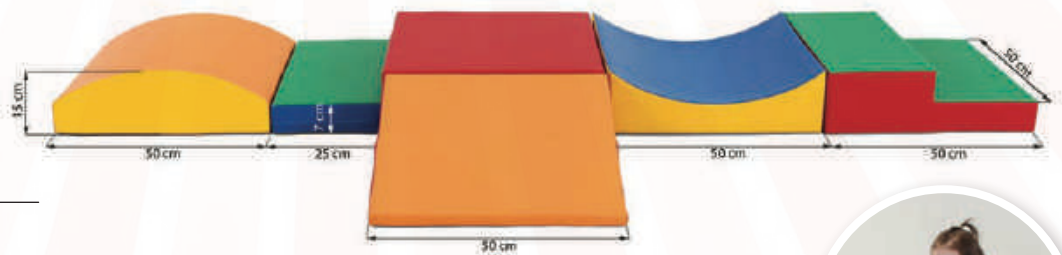

► Blockmodul Set - Schlange

3 Teile; Material: Kunstleder mit Reißverschluss,
 Innen: Fester Schaumstoff

101031



Kübelrutscher im neuen Design

► Kübelrutscher

- ✓ Geliefert wird ein Kübelrutscher Blanko inkl. des bestellten Motives als Aufkleber
- ✓ Breite: 23 – 32 cm; Sitzhöhe 22 cm
- ✓ Belastbar bis 50 kg
- ✓ Verstecktes Fach unter dem Sitz
- ✓ Stapelbar
- ✓ Ab 18 Monate
- ✓ Aufkleber auch separat erhältlich (nur passend für 101013)

101013

► Kübelrutscher Aufkleber

je Motiv Aufkleber



Rakete
Aufkleber: 101015-01



Krankenwagen
Aufkleber: 101015-02



Polizei
Aufkleber: 101015-03



Feuerwehr
Aufkleber: 101015-04



Hippie Bus
Aufkleber: 101015-05



Eiswagen
Aufkleber: 101015-06



Einhorn
Aufkleber: 101015-07



Schiff
Aufkleber: 101015-08



Zug
Aufkleber: 101015-09

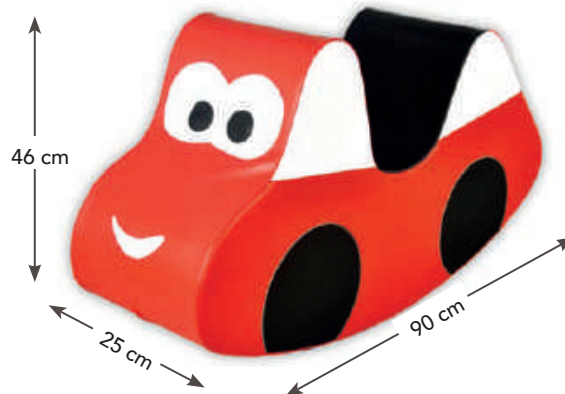

▲ Swing Banana

Die schaukelnde Banane lädt zu allerlei Bewegungsmöglichkeiten ein und kann auch als Sitzbank verwendet werden. Der Schaumstoff macht die Banane extrem weich und leicht. Die Außenhülle lässt sich einfach reinigen.
Material: Kunstleder mit Reißverschluss
Innen: Fester Schaumstoff
Belastbarkeit bis 40 kg

101035

▲ Schaukelauto: Ben, Sue oder Max

Diese lustigen Schaukelautos machen nicht nur den Kleinsten Spaß. Umgelegt auch als Sitzbank z.B. bei Morgenkreisen nutzbar.
Material: Kunstleder mit Reißverschluss, Innen: Fester Schaumstoff, LBH: 90 x 25 x 23,5 – 46 cm

Max (blau) 101032

Ben (rot) 101033

Sue (rosa) 101034

je Schaukelauto

Wickelkommode mit Badewanne und Treppe

- ✓ Widerstandsfähige, wasserabweisende und robuste Arbeitsplatten
- ✓ BHT: 249 x 113 x 71/91 cm
- ✓ Kinder- und Säuglingsbadewanne aus Acryl, in der Farbe weiß
LBT: 91 x 51 x 26,5 cm
- ✓ Inkl. 12 Boxen
Innenmaß BHT: 25,8 x 14,7 x 32 cm
Außenmaß BHT: 30,7 x 15,2 x 37 cm
- ✓ Mit abschließbarer Treppe
- ✓ Inkl. Ablauf- und Überlaufgarnitur
- ✓ Wahlweise links oder rechts
Treppe bzw. Waschbecken



Wickelkommode mit Badewanne und Treppe
Aufstieg links, Badewanne rechts

71 cm Tiefe 101057
91 cm Tiefe 101058



**AUSFAHRBAHRE
TREPPE**

**VIELE WEITERE MODELLE,
GRÖSSEN UND VARIANTEN
ERHÄLTlich!**



▲ Wickelauflage für Wickelkommode mit Badewanne und Treppe
für 71/91 cm tiefe Wickelkommoden, mit 4 cm hoher Aufkantung,
BHT: 139 x 8 x 68/88 cm

71 cm Tiefe 101059
91 cm Tiefe 101060

▲ Wickelkommode mit 2 Türen
mit 6 Einlegeböden, 2 Türen, Aufstieg links
BHT: 107 x 113 x 71/91 cm

71 cm Tiefe 101061
91 cm Tiefe 101062



▲ Wickelauflage für Wickelkommode mit 2 Türen
mit 4 cm hoher Aufkantung, BH: 103 x 8 x 68/88 cm

71 cm Tiefe 101063
91 cm Tiefe 101064

Standard Dekore

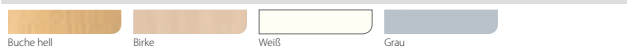

Weitere Dekore für Fronten (Ausführung der Kanten immer in Korpusfarbe)

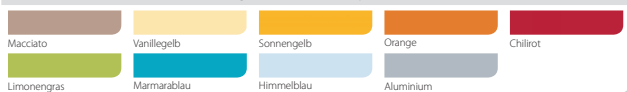

ErgoTray-Farben | Tabelle 9



Kunstleder | Tabelle 14

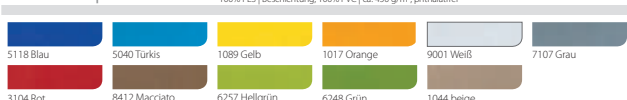

Willkommen in der Welt der Uppies®

Die Tiere der „Kinder Affirmationskarten für mentale Stärke“ nennen sich gemeinsam Uppies. Die Tierfamilie steht für Persönlichkeitsbildung und Wachstum. Diverse Produkte begleiten und unterstützen die Kinder dabei, ein gesundes und stabiles Selbst-bewusst-sein aufzubauen.

Uppies: Weil es jedes Kind verdient hat, mental stark zu sein!

**NOCH MEHR
VON DEN UPPIES
FINDEN SIE
AUF DER SEITE 151**

NEU!



▲ Uppies - Kissen

40 x 40 cm, kuschelweicher Stoff, Vorderseite mit Tier, Rückseite mit der zugehörigen Affirmation, in 6 unterschiedlichen Motiven erhältlich

Hubert Hund	„Ich mache meine Sache gut.“	102001-004
Gitti Giraffe	„Ich behalte den Überblick.“	102001-010
Kelly Känguru	„Ich bin offen für Veränderungen.“	102001-017
Pius Pinguin	„Ich gestalte mein Leben.“	102001-027
Pius Pinguin	„Ich gestalte mein Leben.“	102001-027
Shila Schildkröte	„Ich behalte die Ruhe.“	102001-043

▲ Uppies - Teppich rund

Ø 52 cm, in 6 unterschiedlichen Motiven erhältlich

Hubert Hund	102002-004
Gitti Giraffe	102002-010
Kelly Känguru	102002-017
Pius Pinguin	102002-027
Ella Elefant	102002-034
Shila Schildkröte	102002-043

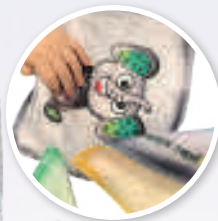

Produkt
Vorschau

▲ Uppies - Kuschelmemo 1

- ✓ 6 Paare in praktischer Holzbox mit Schiebedeckel
- ✓ Hund, Schildkröte, Elefant, Pinguin, Giraffe und Känguru
- ✓ Inkl. 60 Karten (ca. A5) mit Spielideen, Reimen, Geschichten, Puzzle, etc.
- ✓ 48 Kinder Affirmationskarten
- ✓ Kuschelweiche Memotücher 19 x 19 cm

102003

Spielerische Sprachförderung

Kinder lieben Tiere

Jedes Tier hat viele verschiedene Eigenschaften und auch unterschiedliche Körpermerkmale. Diese nehmen wir zum Anlass, um gezielt Sprachförderung zu betreiben.

Wir nehmen die Eigenschaften und Erscheinungsmerkmale der Tiere auf und regen die Kinder an:

- ✓ Zu vergleichen
- ✓ Miteinander in Verbindung zu bringen
- ✓ Zu ordnen
- ✓ Zu zählen
- ✓ Zu unterscheiden
- ✓ Neues zu erfahren
- ✓ Neue Wörter kennenzulernen
- ✓ u.v.m.

Dabei erweitern die Kinder nicht nur ihr Wissen um die verschiedenen Tiere, sondern entwickeln auch Strategien, wie man verschiedene Merkmale vergleichen und ordnen kann.

Das im Spielumfang enthaltene Heft liefert viele nützliche Zusatzinformationen zu den einzelnen Tieren. Von „harten“ Fakten über Wissenswertes bis hin zu manch lustiger Anekdote werden die Kinder viel Neues über die Tiere erfahren.

► Tierische Sprachförderung

22 Tierkarten in A4, A4 Heft mit vielen Spielideen, 3 x 2 Spielfiguren, 4 Holzschälchen, ca. 60 Holzperlen, inkl. praktischer Holzkiste



102052



▲ Legespiel Fantastico

Hier können ein oder mehrere SpielerInnen legen die Holzplättchen aneinander legen, dadurch entstehen bunte, lückenlose Flächen und Muster. Durch das Anlegen weiterer Plättchen breiten sich die Formen aus, in alle Richtungen oder nur zu einer Seite, ganz nach Lust und Laune. Die Plättchen lassen sich auch übereinander legen, so entsteht eine weitere Ebene. Schnell entwickeln sich fantastische Bilder: Tiere, Blüten, Gesichter, Fabelwesen.

- ✓ 120 Holzplättchen:
- ✓ 30 Rauten schmal
- ✓ 30 Rauten breit
- ✓ 30 Drachenvierecke
- ✓ 30 Pfeile
- ✓ Inkl. Holzbox mit Schiebedeckel
- ✓ Mit 48 A4 Vorlagekarten zum direkt Auflegen

102053



▲ Formenzauber

Hier kommen zwei große Würfel zum Einsatz! Jeder würfelt eine Form und eine Farbe, danach wird das richtige Naturfilz-Stück auf den Spielplan gelegt. (Filzteile passen nicht zum Lerntablett)

- ✓ 4 Spielpläne aus Karton
- ✓ 2 Würfel (Form & Farbe)
- ✓ 72 teilige Naturfilz-Formen:
 - Jeweils 4 Kreise (Ø 3 cm), Quadrate (3 x 3 cm) und Dreiecke (Kantenlänge 3 cm) in 6 Farben

102032

Fit für die Schule

- ✓ 60 Aufgabenkarten inkl. Folienstifte
- ✓ Folienbeschichtet, beschreibbar
- ✓ Mathematische Frühförderung
- ✓ Geeignet für Kindergarten und Vorschule
- ✓ Nonverbal
- ✓ Inkl. Dokumentation und Checklisten für Kind und ErzieherInnen/Lehrkraft
- ✓ Inkl. Lupe für Lösungen auf der Rückseite
- ✓ Made in Austria
- ✓ In mehr als 12 Ländern erfolgreich eingesetzt (mit Beleduc Bridge)
- ✓ Auch interaktiv verfügbar (siehe Seite 19)

NEU:
LÖSUNGEN AUF DER
RÜCKSEITE
INKL. LUPE



▲ Fit für die Schule I -
Förderung und Aufbau der allgemeinen Konzentration
Visuelle Diskrimination, Simultanerfassung, abstrahierendes Denken, räumliche Strukturen

102016

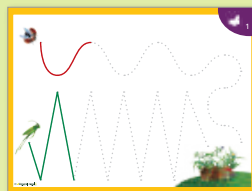
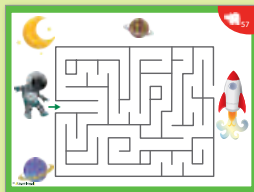

▲ Fit für die Schule II -
Förderung der Auge-Hand Koordination
Schwungübungen, Erkennen von Muster und Strukturen, Zahlen und Buchstaben kennenlernen

102017

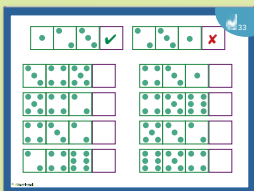
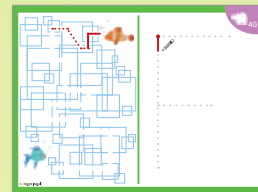

▲ Fit für die Schule III -
Förderung des einfachen Zahlenverständnisses
Anbahnung mathematischer Denkweisen, Mengen erkennen, Entwicklung des Zahlenbegriffs

102018

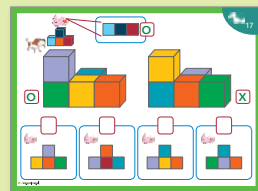
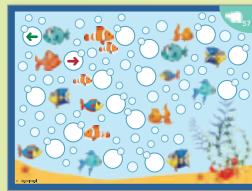

▲ Fit für die Schule IV -
Förderung geometrischer Kompetenzen
Figur-Grundwahrnehmung, Raumorientierung, Förderung des räumlichen Denkens, Entwicklung des rechts/links Begriffs

102019

➤ Fit für die Schule V -
Förderung der allgemeinen Konzentrationsfähigkeit
„SPORT“
Übungen zur Stärkung der Konzentrationsfähigkeit

102020



➤ Fit für die Schule VI -
Förderung der allgemeinen Konzentrationsfähigkeit
„MÄRCHEN“
Übungen zur Stärkung der Konzentrationsfähigkeit

102021



- ✓ 10 Stück Schutztaschen aus Kunststoff
- ✓ Mit Stoffband umnäht
- ✓ 2 x 5 Farben
- ✓ Umweltschonend
- ✓ Beidseitig beschreibbar
- ✓ Leicht zu reinigen

▲ Schutztaschen A4
26 x 34 cm (für DIN A4 Blätter geeignet)

102029

Schutztaschen A5
20 x 26 cm (für DIN A5 Blätter geeignet)

102030

Visuelle Fertigkeiten & Schreibmotorik

Diese Box fördert auf spielerische Weise Grundkompetenzen, die für den Erwerb von Sprachkompetenz und dem Erlernen der Schrift hilfreich sind. Der Blick der Kinder wird für das Erkennen von Details sensibilisiert und das Vergleichen kleiner Unterschiede fördert die Entwicklung des Arbeitsgedächtnisses. Für einen erfolgreichen Start in das Erlernen der Schrift ist es zuträglich wenn sich die Kinder auf einem Blatt orientieren können, Start- und Endpunkte wahrnehmen und den Stift sowohl kantig als auch rund führen können.

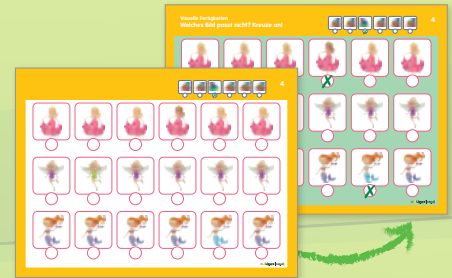
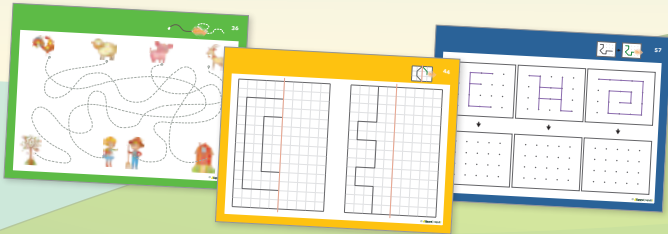

▲ Fit für die Schule VII - Förderung der visuellen Fertigkeiten und der Schreibmotorik
60 Aufgabenkarten (Lösungen auf der Rückseite), Checkliste als Download

102022

Nonverbale Sprachförderung

Aufbauend auf Fit für die Schule VII bieten die Übungen dieser Box vertiefende Übungen im Kernbereich Sprachförderung. Die drei Kapitel, Reimwörter finden, Klatschwörter „erhören“ und zusammengesetzte Nomen erkennen, wurden ausgewählt um die Basis für den späteren Spracherwerb in der Schule zu bilden. Die Übungen sollen zu Anfang mit dem Kind gemacht werden, sobald den Kindern das Übungsformat geläufig ist, können die Kinder auch alleine mit den Karten arbeiten.

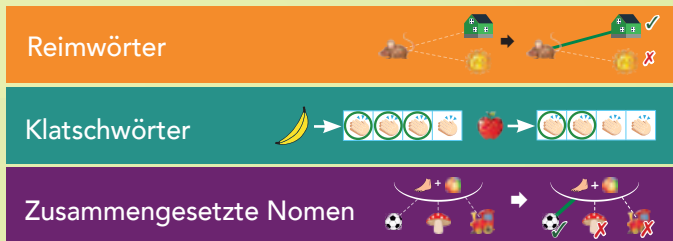

▲ Fit für die Schule VIII - Sprachförderung
60 Aufgabenkarten (Lösungen auf der Rückseite), Checkliste als Download

102023

Knobelhefte

Spannende Knobelhefte zum spielerischen fördern der Konzentration und der Auge-Hand Koordination. Mit mehr als 20 Übungen, Rätseln und Denksportaufgaben. Ca. 20 Seiten.

AUCH PERFEKT ALS
KLEINES GESCHENK



▲ KIGA Foliestifte
4 Stifte, farblich sortiert, ca. 11cm

102027

20er Stifte Set

▲ KIGA Foliestifte - 5 x 4er Set
5 x 4 Stifte, farblich sortiert, ca. 11cm

102057

▲ Knobelheft „Märchen“

102010

▲ Knobelheft „Sport“

102009

Der vielseitige Soma Würfel

Der Soma Würfel begeistert Kinder schon seit langer Zeit. Wir haben daraus ein Gesamtkonzept entwickelt, das die Kinder Schritt für Schritt anleitet, immer wieder neue herausfordernde Objekte zu bauen. So werden alle Kinder auf dem Entwicklungsniveau abgeholt, auf dem sie aktuell stehen.

► Kopfgeometrie mit dem Soma Würfel

89 Aufgabenkarten (Lösungen auf der Rückseite),
4 Stück Soma Würfel (je 7 Teile)

102007

Soma Würfel 7 Einzelteile

1 Stück Soma Würfel (7 Teile)

102028

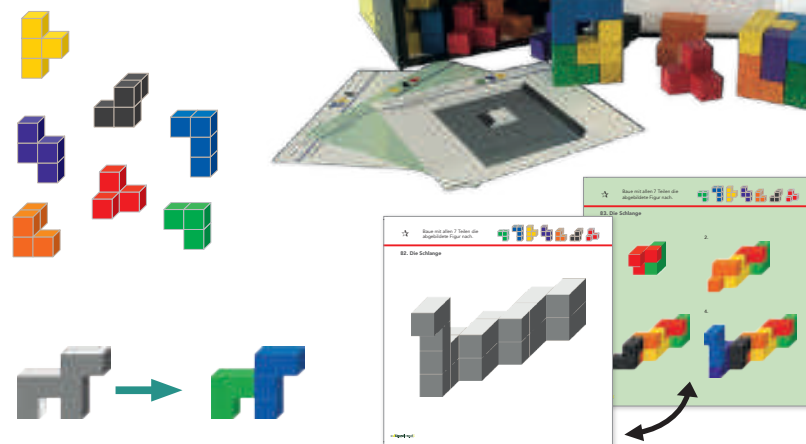

Anziehende Kopfgeometrie

Kopfgeometrie mit AINSTEIN® trainiert spielerisch die mathematische Kernkompetenz Geometrie. Gepaart mit spielerischen Erfahrungen im Bereich des Magnetismus erwerben die Kinder viele neue Fähigkeiten. Dabei steht aber immer der spielerische Charakter im Vordergrund. Die 60 Aufgabenkarten sind in Kapitel geteilt. Jedes Kapitel versucht die Kinder zu fördern und auch zu fordern.

► Kopfgeometrie mit Ainstein®

60 Aufgabenkarten (Lösungen auf der Rückseite),
68 transparente-magnetische Bausteine:
Je Farbe 10 Stk. Prismen mit dreieckiger Grundfläche (Dreiecke)
und 7 Stk. Prismen mit quadratischer Grundfläche (Würfel) in
4 Farben

102006

Ainstein® Transparent Box

Je Farbe 10 Stk. Prismen mit dreieckiger Grundfläche (Dreiecke)
und 7 Stk. Prismen mit quadratischer Grundfläche (Würfel) in
4 Farben

102026

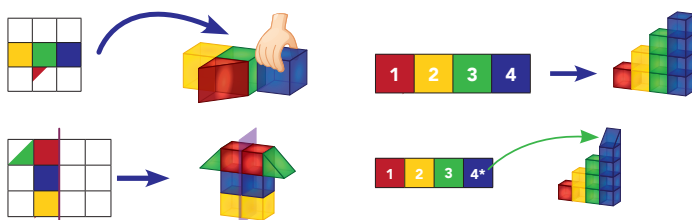

Am Tablet spielend lernen

Eine Kooperation zwischen Lipura-Rapuli und INTUTORIA

FAKTEN

- ✓ Sofortiges Feedback nach jedem Spiel
- ✓ Auf allen Endgeräten und rund um die Uhr nutzbar
- ✓ Bei Fragen oder für eine persönliche Einschulung, schicken Sie einfach ein Mail an:

intutoria@lipura-rapuli.com

Kostenloses Testabo
hier anfordern:



NEU!



Fit für die Schule I - Allgemeine Konzentration

Medienpaket	Schullizenz
60 wiederbeschreibbare Karten, inkl. Lupe für Lösungen auf der Rückseite, inkl. 1 Jahr Schullizenz	1 Jahr Schullizenz: 1 Block, 4 unterschiedliche Einheiten mit 43 Spielen (ohne Karten)
102011	102054



Fit für die Schule III - Zahlenverständnis

Medienpaket	Schullizenz
56 wiederbeschreibbare Karten, inkl. Lupe für Lösungen auf der Rückseite, inkl. 1 Jahr Schullizenz	1 Jahr Schullizenz: 1 Block, 4 unterschiedliche Einheiten mit 51 Spielen (ohne Karten)
102012	102055



Fit für die Schule IV - Geometrische Kompetenzen

Medienpaket	Schullizenz
60 wiederbeschreibbare Karten, inkl. Lupe für Lösungen auf der Rückseite, inkl. 1 Jahr Schullizenz	1 Jahr Schullizenz: 1 Block, 4 unterschiedliche Einheiten mit 44 Spielen (ohne Karten)
102013	102056



Von Montessori inspiriert

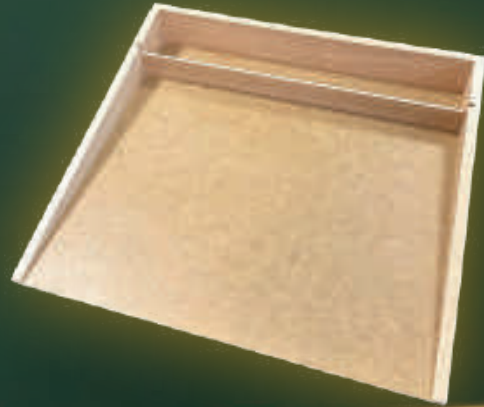

Lerntablett

Buchenholz, Boden: Spannplatte, Made in Germany, 34,5 x 31,5 x 4,6 cm, ohne Inhalt

102044

ALLE VORLAGEKARTEN AUCH ALS DOWNLOAD



▲ Naturfilz Set 1 - Kreise & Dreiecke

1 Lerntablett (34,5 x 31,5 x 4,6 cm), 102 Naturfilz Teile,
1 Spiegel Set, inkl. 3 Vorlagenkarten (doppelseitig bedruckt)
(auch ohne Lerntablett erhältlich)

102043



▲ Naturfilz Set 2 - Quadrate

1 Lerntablett (34,5 x 31,5 x 4,6 cm), 66 Naturfilz Teile,
1 Spiegel Set, inkl. 3 Vorlagenkarten (doppelseitig bedruckt)
(auch ohne Lerntablett erhältlich)

102045



▲ Naturfilz Set 3 - Dreiecke

1 Lerntablett (34,5 x 31,5 x 4,6 cm), 108 Naturfilz Teile,
1 Spiegel Set, inkl. 3 Vorlagenkarten (doppelseitig bedruckt)
(auch ohne Lerntablett erhältlich)

102042

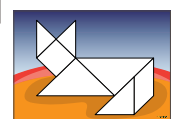
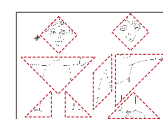

▲ Naturfilz Set 4 - Tangram

1 Lerntablett (34,5 x 31,5 x 4,6 cm), je 1 Tangram in rot und grün (je 7 Teile),
8 Vorlagekarten (doppelseitig bedruckt), 6 Tangram-Ausmalbilder
als Kopiervorlagen (auch ohne Lerntablett erhältlich)

102049

Dieser Filz bleibt in Form



Naturfilz

- ✓ 100% reine Schafwolle
- ✓ Selbstreinigend
- ✓ Antibakteriell
- ✓ Bleibt formbeständig
- ✓ Made in Germany



▲ Pixel Bilderrahmen

700+ Naturfilz Pixelteile: 1 x 1 cm in 7 Farben,
18 Holzteile: 6 x Rahmen groß: 11 x 11 cm, 6 x Rahmen klein 8 x 8 cm und
6 x Quadrat 5 x 5 cm, inkl. massiver Holzbox (28,5 x 20 x 5 cm)
(für das Lerntablett passend)

102034

Filzteile

700+ Naturfilz Pixelteile: 1 x 1 cm in 7 Farben

102033

▲ Mega Pixel Bilderrahmen

60 Naturfilz Pixelteile: je 10 Pixel 3 x 3 cm in 6 Farben,
8 Holzteile: je 2 Pixelrahmen: 6 x 6 cm, 9 x 9 cm; 12 x 12 cm,
2 quadratische Innenteile
(für das Lerntablett passend)

102046

Mega Filzteile

60 Naturfilz Pixelteile: 3 x 3 cm in 6 Farben

102031

QR Code scannen und
Produktvideo ansehen:



SETS & FILZTEILE
KOMBINIERBAR



Mandalas für drinnen und draußen

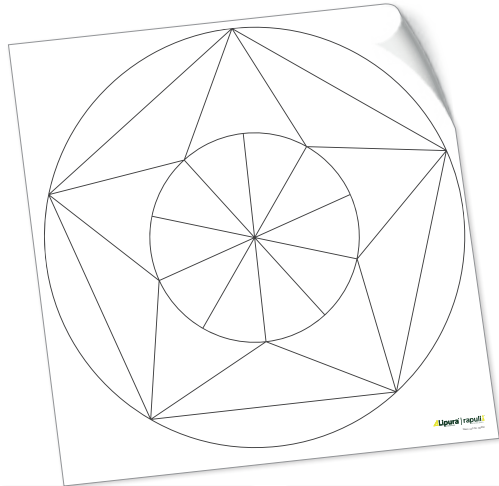

Ø 90 CM
ODER
Ø 30 CM

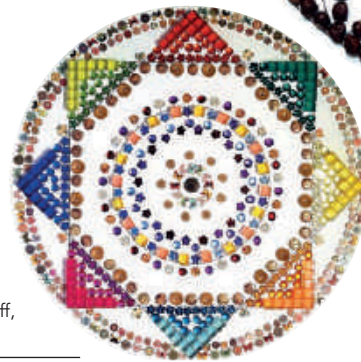
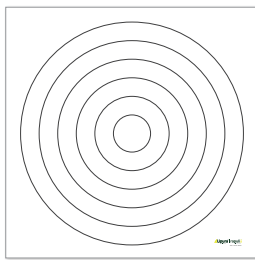
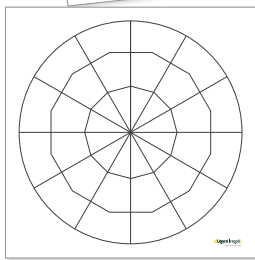

▲ Mandala Matten - Strukturen

weiß, bedruckte Matten aus wasserabweisendem Polyester Gewebestoff, je Größe 3 Stück Matten mit unterschiedlichen Mandala Motiven

30 x 30 cm 102014
90 x 90 cm 102041



Hier finden Sie Inspirationen und Tipps!

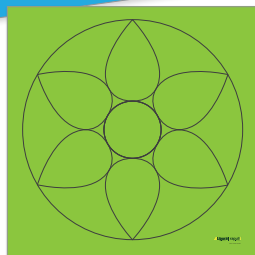
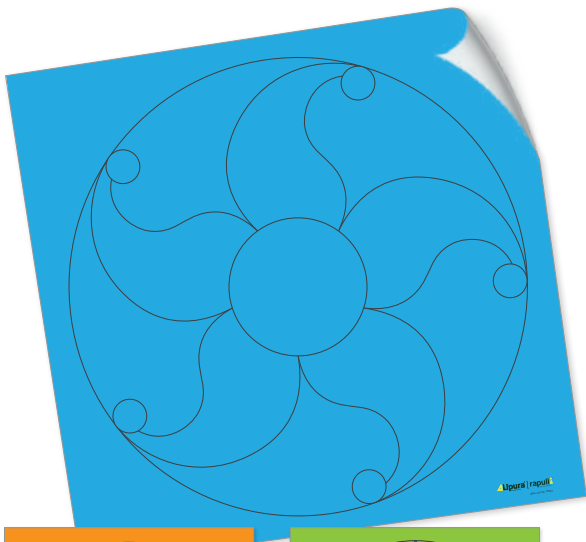

▲ Mandala Matten Elemente

in 3 Farben, bedruckte Matten aus wasserabweisendem Polyester Gewebestoff, je Größe 3 Stück Matten mit unterschiedliche Mandala Motiven

30 x 30 cm 102015
90 x 90 cm 102040

Natürliche Materialien für die Bauecke

- ✓ 100% aus gepresstem Korkgranulat
- ✓ Aus nachwachsenden Hölzern
- ✓ Stabile Konstruktionen ohne Verrutschen
- ✓ Anti-allergen Bausteine
- ✓ Geringes Verletzungsrisiko
- ✓ Ab 2 Jahren



▲ KORX Classic Bausteine
80 Korkbausteine im Filzkorb:
40 große (12 x 6 x 3 cm) und 40 kleine (6 x 6 x 3 cm) Bausteine

103133



▲ KORX Big Blocks
28 Korkbausteine:
20 große (9 x 9 x 18 cm) und 8 kleine (9 x 9 x 9 cm) Bausteine

103135



56
BAUSTEINE



► KORX Bunte Formen

- 56 bunte Korkbausteine im Filzkorb:
8 Quadrate (6 x 6 x 3 cm), 8 große runde Bauklötze (Ø 6 x 3 cm)
8 mittlere runde Bauklötze (Ø 5 x 3 cm), 8 kleine runde Bauklötze (Ø 4 x 3 cm)
8 Dreiecke (6 x 6 x 3 cm), 8 eckige Säulen (3 x 3 x 9 cm)
8 runde Säulen (Ø 3 x 9 cm), 1 Filzbox (29 x 29 x 29 cm)

103134



Ganz schön anziehend ...

- ✓ Für Kinder ab 5 Jahren
- ✓ Geschützte Magnete durch doppeltes Sicherheitssystem
- ✓ Magnete sind mit Edelstahlhülle vollständig umschlossen und am Kern befestigt
- ✓ Sichereres und langlebigeres Spielzeug
- ✓ Einfach zu reinigen

**KOMPATIBEL MIT
MAGFORMERS & GEOSMART**



▲ Small Set

64 Teile: 20 Quadrate, 28 Dreiecke, 4 Rechtecke, 4 Trapeze, 8 Rauten

103213



▲ Medium Set

142 Teile: 46 Quadrate, 38 Dreiecke, 10 Rechtecke, 8 Trapeze, 8 gleichschenkelige Dreiecke, 14 Rauten, 2 Spinner, 10 Räder, 5 Achsen, 1 Verbinder

103212



▲ Mega Set

207 Teile: 68 Quadrate, 62 Dreiecke, 12 Rechtecke, 10 Trapeze, 8 gleichschenkelige Dreiecke, 18 Rauten, 3 Spinner, 16 Räder, 8 Achsen, 2 Verbinder

103210



▲ Räder Set

20 Teile: 12 Räder, 6 Achsen, 2 Gelenke

103211



12 cm

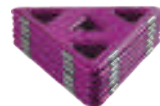

▲ Mega Dreiecke

6 Teile, 12 cm

103078



13 cm

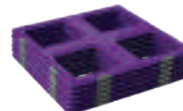

▲ Mega Quadrat

6 Teile, 13 cm

103080



19,5 cm

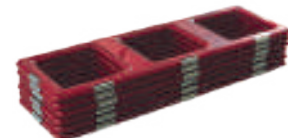

▲ Mega Rechteck

6 Teile, 19,5 cm

103079



KOMPATIBEL MIT MAGNETIC POLYDRON

- ✓ Magnetische Beschichtung
- ✓ Ziehen sich an und stoßen sich ab
- ✓ Stabile Konstruktion
- ✓ Hoher Aufforderungscharakter
- ✓ Unterstützend in den Fächern:
Geometrie und Mathematik
- ✓ Figuren bauen und Netze darstellen
- ✓ Festigt die Feinmotorik
- ✓ Fördert räumliche Vorstellung

Infos und
Anleitungen



▲ Polydron - Solid Magnetic Class Set
72 Teile: 36 Quadrate, 36 Dreiecke

103152



▲ Polydron - Class Set
96 Teile: 36 Quadrate, 60 Dreiecke

103156

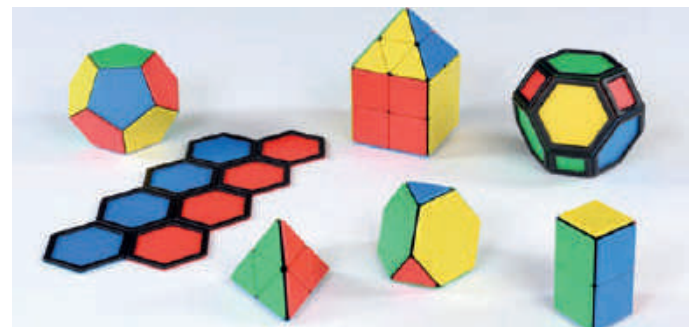

▲ Polydron - Solid Magnetic Big Set
36 Quadrate, 36 Dreiecke, 12 Pentagone, 20 Sechsecke

103154



▲ Polydron - Extra Shapes Set
48 Teile: 24 rechtwinkelige Dreiecke, 12 Rechtecke, 12 Fünfecke

103157



▲ Polydron - Wheels Add-On Set
8 Teile: 4 Räder, 4 Halter

103155



Infos und
Anleitungen



▲ Polydron - Translucent Magnetic Set
64 Teile: 20 Quadrate, 40 Dreiecke

103153

Magnetische Holzbausteine

Dank der geheimnisvollen Macht der Magnete fügen sich die Holzblöcke wie durch Magie zusammen. Dabei entstehen fantasievolle Konstruktionen, deren Bau Kreativität, Geduld, Konzentration und Feinmotorik erfordert und fördert. Dieses Set empfehlen wir zum Einstieg für Kindergärten und KITAS. Damit können die Kinder Fahrzeuge, Roboter oder ganze Häuser bauen. Der Fantasie sind dabei keine Grenzen gesetzt!

- ✓ Magnete vollständig umschlossen
- ✓ Umweltfreundliches, FSC-zertifiziertes Hartholz aus Honduras
- ✓ Wasserbasierte Lacke
- ✓ Anziehende und abstoßende Seiten

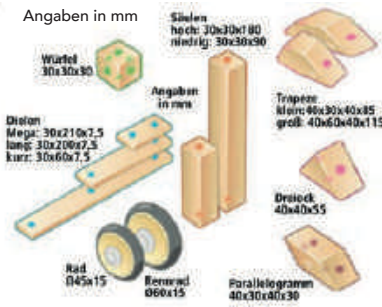

DIE FARBIGEN PUNKTE ZEIGEN HIER DIE MAGNETISCHEN FELDER



▲ 90-teiliges Tegu Bau Set -TINTS
90 magnetische Holzbausteine; inkl. Räder
103017



▲ 130-teiliges Tegu Bau Set -TINTS
130 magnetische Holzbausteine; inkl. Räder
103016



▲ 240-teiliges Tegu Bau Set -TINTS
240 magnetische Holzbausteine; inkl. Räder
103015

▲ Tegu Räder Set
4 Stück magnetische Räder
103018



Der natürliche Baustein



KONZENTRATION

Während die junge Generation problemlos übers Smartphone wischt und zoomt, bleiben manche motorischen Fähigkeiten zusehends auf der Strecke. Hier übernehmen Bioblo-Bausteine eine wichtige Rolle, denn sie fördern in hohem Maße die Auge-Hand- und Hand-Hand-Koordination, steigern das physikalisch-mechanische Verständnis und schulen die Ausdauer und Konzentrationsfähigkeit.

TEAMWORK

Vieles im Leben geht leichter, wenn man es gemeinsam macht. Diese wichtige Lektion lernt man beim Bioblo-Bauen ganz nebenbei. Die Kinder stellen ihre unterschiedlichen Fähigkeiten der Gruppe zur Verfügung und lernen auf spielerische Weise, aufeinander Rücksicht zu nehmen. So gelingen selbst die größten Bau-Projekte - vorausgesetzt, es sind genügend Bioblo-Steine vorhanden!

FRUSTRATIONSTOLERANZ

Da Bioblo-Bausteine ohne Verbindungsstücke auskommen, sind sie nicht immer einfach zu platzieren. Das hat allerdings den großen Vorteil, dass man beim Spielen niemals mühsam Steine voneinander trennen muss! Außerdem schult der unmittelbare Umgang mit der Schwerkraft die Geduld und die so genannte „Frustrationstoleranz“ (zum Beispiel, wenn die Katze alles umwirft).



▲ Bioblo Bausteine Set

600 Bioblo Bausteine (120 × 24 × 8 mm), aus nachwachsenden Rohstoffen, geräuscharm, flüssigkeitsbeständig, inkl. Bauanleitung und pädagogischem Begleitheft.

In 3 Farbvariationen erhältlich:

	sunshine	103066
	pacific	103067
	earth	103068



▲ JUMBO Bioblo Set

8 mal größer als der klassische Bioblo Stein!
60 Jumbo Bioblo Bausteine (240 × 48 × 16 mm)
aus nachwachsenden Rohstoffen, geräuscharm,
flüssigkeitsbeständig, inkl. Bauanleitung und
pädagogischem Begleitheft.

	sunshine	103064
	pacific	103065

JUMBO =
8 X GRÖßER



- ✓ Ab 2 Jahren und für die ganze Familie
- ✓ Stimuliert Kreativität und Erfindungsgabe
- ✓ Möglichkeiten für unendliches Bauen
- ✓ Aus 100% nachhaltigen Wäldern
- ✓ Aus natürlichem und unbehandeltem Pinienholz
- ✓ Stein 11,8 x 2,3 x 0,8 cm

► 1.000 Steine in Holzbox

1.000 Steine Natur in bedrucktem Holzkasten auf Rollen; LBH: 38,5 x 39,5 x 38,5 cm, inkl. 2 Anleitungshefte

103127

► 280 Steine in Holzbox

280 Steine Natur in Holzkasten mit Deckel und Griff
LBH: 25 x 25 x 35 cm, inkl. 1 Kapla Buch

103128



► 100 Steine in Holzbox

100 Steine in 8 Farben in bedrucktem Holzkasten mit Schiebedeckel, LBH: 27 x 27 x 7,8 cm

103129



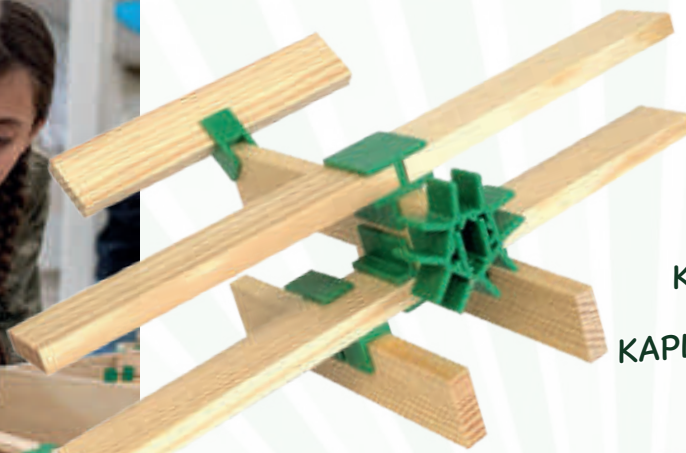

KOMPATIBEL
MIT
KAPLA® BAUSTEINEN

► Join Clips - Steckverbinder
400 Stück in 15 unterschiedlichen
Varianten, inkl. 5 Vorlagekarten,
in praktischer Holzbox mit
transparentem Schiebedeckel

103116



DIE PRAKTISCHE BAUSTEINE BOX AUF RÄDERN



► Join Clips - Räder
24 Räder, Ø 7 cm,
2 Steckrichtungen

103115

► Join Clips - Bauplatten
20 Bauplatten in 4 Größen:
36 x 8/12/24 x 0,8 cm,
16 x 5 x 0,8 cm

103117

► Join Clips - Bausteine
in Holzbox mit Rädern
1.000 Bausteine in 3 Größen:
ca. 4/8/12 x 2,5 x 0,8 cm

103113



NEU!

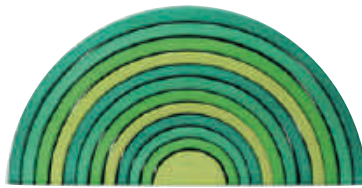

▲ **Großer Regenbogen Waldgrün**
12 Teile; Lindenholz farblich lasiert,
Länge 35,5 – 36,5 cm, Höhe 17 – 18 cm

103094



▲ **Großer Regenbogen**
12 Teile; Lindenholz farblich lasiert
Länge 35,5 – 36,5 cm, Höhe 17 – 18 cm

103093



▲ **Große Regenbogen Halbkreise**
11 Teile, größter Halbkreis: 36,5 – 18,5 cm,
Birkensperrholz lasiert

103091



▲ **Regenbogenplatten**
11 Teile, 7 x 10 – 37 x 0,8 cm,
Lindenholz, farblich lasiert

103092



▲ **Regenbogenfreunde**
je 12 Figuren im Holzrahmen (L: 16 cm),
Figur H: 6 cm, Ø 3 cm, Ahornholz farblich lasiert

103100



▲ **Schulschrift A – Z**
Einzelne Buchstaben, Lindenholz farblich lasiert, Höhe 7cm

103105 + Buchstabe

**LINDENHOLZ
FARBBLICH LASIERT**



▲ **12er Sortierhilfe**
12 bunte Kistchen im Holzrahmen; Lindenholz
farblich lasiert, Rahmen 31,5 x 24,5 cm,
Kistchen 8 x 8 cm

103102



▲ **Großer Kistensatz**
6 Teile aus nachhaltigem Erlenholz
100% natürliche, umweltfreundliche
und speichelechte Farben auf Wasserbasis
Handarbeit, größte Kiste: 15 x 15 x 15 cm

103099



Ø 12 MM



▲ **120 Holzperlen**
120 Holzperlen mit Loch, Ahorn farblich
lasiert, Ø 12 mm (ohne Schale)

103104

Formen & Farben



▲ Große Stufenpyramide
100 Teile; Lindenholz farblich lasiert, Länge Rahmen 44,5 cm, Klötze H: 4 – 20 cm

103096



▲ Formen und Farben
5 stapelbare Holzrahmen mit 70 Bauklötzen in unterschiedlichen Formen: Dreiecke, Kuben und Quader, Zylinder und Plättchen. Lindenholz farblich lasiert, Rahmen geölt. Rahmen 31 x 10,5 cm, Klötzchen L: 1 – 8 cm

103101

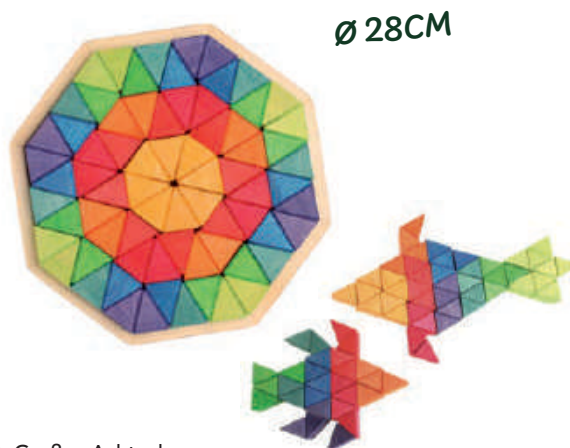

Ø 28CM

▲ Großes Achteck
72 Teile im Holzrahmen, Lindenholz farblich lasiert, Rahmen geölt, Ø 28 cm, Höhe: 4 cm

103095



Ø 38CM

▲ Große Farbspirale
72 Teile im Holzrahmen, Lindenholz farblich lasiert, Rahmen geölt, Ø 38 cm, Höhe: 4 cm

103103



▲ Treppenbaukasten
19 Teile; Erle geölt, Länge Rahmen 44,5 cm, einzelne Klötze H: 4 cm

103098



Ø 40 CM

▲ Glitzermandala Sonne
76 Teile im Holzrahmen, Lindenholz, farblich lasiert, Glitzersteine aus buntem Acryl, Ø 40 cm

103097

Bunte Perlen und Funkelsteine

Unser Perlenbrett hat vorderseitig 100 Mulden, damit kann das 10-er System anschaulich dargestellt werden. Die Rückseite hat 136 versetzte Mulden. Hier können bunte „Bilder“ gelegt werden. Unsere dazu passenden Holzperlen 20 mm, in 12 verschiedenen Farben können auch zu Pyramiden gestapelt werden. Die Kinder lernen, Farben zu differenzieren. Der Gebrauch der Greifpinzetten fördert die feinmotorische Fähigkeit. Unsere Holzperlen aus Buchenholz sind alle gebohrt, somit zum Fädeln und auch zum Stapeln geeignet.

► Holzperlen

240 Stück, je 20 Stück in 12 Farben

103028

► Perlenbrett

1 Stück, 31 x 31 x 2 cm (ohne Perlen)

103053

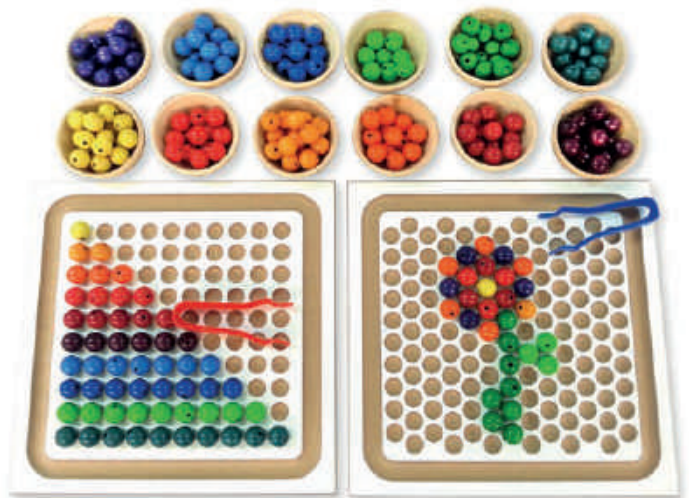

▲ Pinzetten Set

12 Pinzetten in 6 Farben; gerillt; 12 cm

114036

▲ Holzschälchen

6 Stück, Ø 9 cm

103056

Das Perlenbrett hat 25 Mulden, in die mit den Holzkugeln Muster gelegt werden können und die auch für erste Zählversuche dienen.

Die Holzperlen können auch übereinander gestapelt werden. Die Rückseite hat eine eingearbeitete Motorikschleife, auf der die Holzkugeln balanciert oder einfach hin- und hergerollt werden können.

Die Filztöpfchen haben die gleichen 6 Farben wie die Holzkugeln.

► Holzperlen XXL

36 Holzperlen gebohrt Ø 45 mm, 6 Stück je Farbe

103033

► Perlenbrett XXL

1 Stück, 37 x 37 x 2 cm (ohne Perlen)

103035

► Filztöpfe

6 Farben, Höhe 12 cm, Ø 11 cm

103034



▲ Funkelsteine

glänzend, 44 Stück sortiert, 2,5 – 4 cm

103021



▲ Blumen Funkelsteine

glänzend, 120 Teile in 12 Farben, Ø 2,5 cm

103023



▲ Legesteine Matt

matt, 120 Teile in 12 Farben, Ø 2,2 cm

103024



▲ Funkelsteine L

glänzend, 60 Teile in 12 Farben, Ø 3,6 cm

103044



▲ Funkelsteine XL

glänzend, 25 Teile in 5 Farben, Ø 5 cm

103051

**PERFEKT FÜR
UNSERE MANDALA MATTEN
SIEHE SEITE 22**

Unendlicher Bauspass mit Naturhölzern



▲ Geburtstagskranz

Besteht aus 8 einzelnen Elementen. Jedes einzelne Element ist mit einem Glitzerstein besetzt und hat eine Vertiefung für ein Teelicht. Ø 28 cm; Einzelteile: 13,5 x 8,5 x 2,5 cm

103052



► Bunte Dreiecke mit Funkelsteinchen

100 Stück, Dreieck: 2,5 x 2,5 x 2,7 cm

103046



▲ Bunte Brettchen

100 Stück in 10 Farben; Holzkasten (27 x 25 x 6 cm) mit Schiebedeckel, Brettchen: 22,5 x 2,5 x 0,4 cm

103047



▲ Bauplatten

52 Teile in 10 Farben: 40 Stk. je 10 x 10 cm, 8 Stk. je 10 x 20 cm, 4 Stk. je 20 x 20 cm, Stärke: 0,4 cm

103032



▲ Mosaikhölzer

100 Stück in 10 Farben im Holzkasten, Plättchen: 2,5 x 2,5 x 1 cm

103036



▲ Jahreszeiten Bäume

4 Stück: 20 cm hoch, 14 cm breit, 3 cm tief
Frühling, Sommer, Herbst aus Lindenholz, Winter aus Erlenholz, geölt mit Glitzersteinen

103045

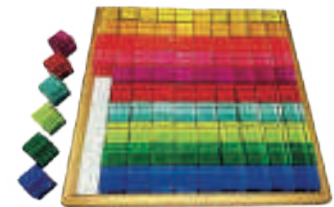

▲ Lichtwürfel

100 Acrylwürfel im Holzkasten, 10 Farben, 2,5 x 2,5 x 2,5 cm

103029



▲ Bautreppe

100 Teile in 10 Farben, aus Erlenholz; Stäbe: 2,5 x 2,5 cm, Höhe 2,5 – 25 cm
Rahmen: 28 x 28 cm

103048

Kombination aus:
103027; 103048; 103029; 103032; 103100

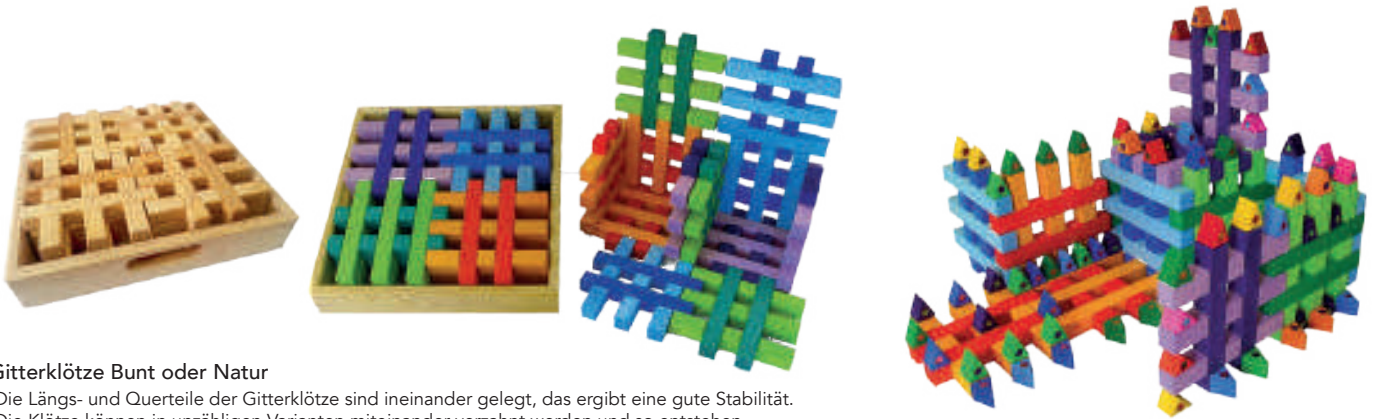

Gitterklötze Bunt oder Natur

Die Längs- und Querteile der Gitterklötze sind ineinander gelegt, das ergibt eine gute Stabilität. Die Klötze können in unzähligen Varianten miteinander verzahnt werden und so entstehen Häuser, Schlösser, Burgen. Der stabile Holzkasten ist mit Trage Öffnungen versehen. Die ungefärbten Gitterklötze sind aus massiven Erlenholz.
Klötze: 17,5 x 17,5 x 2,5 cm

Kombination aus
103020, 103046

Bunt 103020
Natur 103049



▲ Winkelwürfel

50 Teile, je 25 Würfel in 5 Farben, Rahmen: 28 x 28 x 4 cm, Würfel: 5 x 5 x 5 cm (besteht aus 2 Winkelwürfeln)

103026



▲ Bunte Bögen

32 Teile, Standfläche: 2,5 x 2,5 cm; Breite: 5; 10; 15 und 20 cm; Höhe: 2,5; 5; 7,5 und 10 cm

103038



▲ X-Hölzer Natur

48 Teile, im Holzkasten, X-Klotz: 7 x 7 x 2,5 cm

103027



▲ Märchenfenster Natur

je 36 Teile, 6 x 6 Formen, 6 – 15 x 5 – 10 x 2,5 cm

103022



▲ Spiegelklötzchen

12 Stück, 10/15 x 5/7 x 2,5 cm, mit 1 oder 2 Plexiglasspiegelchen

103055



▲ Ritterburg Plus

- ✓ 16 Teile aus geöltem Erlenholz
- ✓ 2 Türme: 25 x 6 x 6 cm
- ✓ 2 Türme: 21 x 6 x 6 cm
- ✓ 1 Tor/Bogen: 16 x 15 x 4 cm
- ✓ 1 Tor/Bogen mit Fenster: 15 x 15 x 4 cm
- ✓ 2 Treppen: 9 x 12 x 4 cm
- ✓ 2 Mauern: 15 x 15 x 4 cm
- ✓ 1 Mauer groß mit Torbogen: 20 x 4 x 14 cm
- ✓ 1 Mauer groß mit Fenster und Geheimgang: 20 x 4 x 14 cm
- ✓ 2 Mauern klein mit Torbogen: 10 x 4 x 14 cm
- ✓ 2 Mauern klein mit Scharte: 10 x 4 x 14 cm

103030



Willkommen in der Drachenhöhle



Drachenfamilie Azzurro oder Rosso

5-teilige Drachenfamilie, mit Glitzersteinen als Augen

Eltern: je LBH: 12 x 3 x 14 cm, Kinder: je LBH: 9 x 2,5 x 10 cm

Azzurro 103039
Rosso 103040



Azzurro



Rosso



▲ Drachenhöhle mit Feuer

Diese Höhle kann man individuell aufstellen, im inneren funkeln goldene Glitzersteine.

11 Teile, größter Bogen: 40 x 21 x 5 cm, aus geöltem Erlenholz

103031



▲ Waldhöhle

5 Teile, 22 x 6 x 17 cm

103150

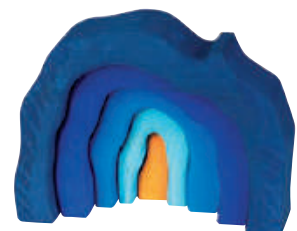

▲ Eishöhle

5 Teile, 22 x 6 x 17 cm

103151

Kunterbuntes für die Bauecke

FARBENKREIS FILZ
Ø 150 CM



▲ Farbenkreis Filz groß

Die Kinder können drumherum sitzen, mit verschiedensten Materialien wunderbare Mandalas legen oder Landschaften gestalten. Er ist besonders geeignet, um das Thema „Jahr – Jahreszeiten – Monate“ anschaulich zu unterstützen. Er kann Geburtstagsteppich werden oder in der Bauecke einfach als farbenfrohe, einladende Unterlage dienen.
Ø 150 cm

103019

FARBENKREIS FILZ
Ø 52 CM



▲ Farbenkreis Filz klein

1 Stück; Ø ca. 52 cm, reine Schurwolle

103043

12 TÜCHER



▲ Spieltücher - Farbkreis

Unsere Spieltücher sind aus reiner Baumwolle und kommen in 12 kräftigen Farben. Die leichte Transparenz bietet zusätzliche Spielmöglichkeiten, z.B. beim Verkleiden.
je Tuch 80 x 80 cm

103054



▲ Spiegeltabletts

Die vier Spiegeltabletts bieten viele Spielmöglichkeiten. Wunderbare Räume öffnen sich, die Symmetriegesetze werden anschaulich dargestellt. Mit Plexiglasspiegeln.
23 x 23 x 2,5 cm, ohne Figuren

103042



▲ Filzsteine

Unsere Filzkiesel in 5er Türmen mit gleichen Farbtönen sind angenehme Handschmeichler, gut zum Stapeln-Lernen und schön als Dekoration. Die Kieselsteine sind angenehm anzufassen. Geeignet zum Stapeln und Bauen.
größter Stein: Ø 13 cm
kleinster Stein: Ø 6 cm

103057

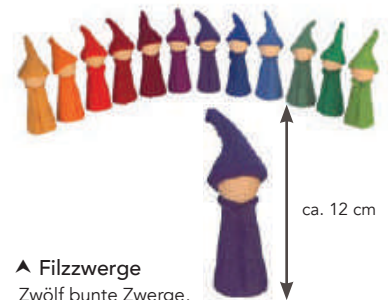

▲ Filzzwerge

Zwölf bunte Zwerge, Holzfiguren mit Filzummantelung. Sie wohnen in Höhlen, in Märchenschlössern und wir treffen sie in vielen Märchen. Die 12 Farben sind farblich passend zu unseren Farbenkreisen.
H: 12 cm, Ø 3 cm

103037



▲ Farbenstraße

45 Stück (5 Stück ohne Steine) 10 x 5 x 2,5 cm, Acrylglassteine: Ø 3 cm

103025



▲ Diamantbausteine

25 Facettenwürfel im Holzkasten, je 5 Farben, 5 x 5 x 2,5 cm

103050



▲ Turmspitzen

25 Teile, 5 x 5 verschiedene Formen, Ø 5 – 6 cm

103041

Natürliche Formen Be-greifen

► Natur Flussteste

Für den Innen- und Außenbereich. In Innenräumen an einem kühlen, trockenen Ort ohne direkte Sonneneinstrahlung lagern. 20 Teile, inkl. 20 Inspirationskarten, ab 2 Jahren

103110



◀ Natur Holzbausteine

20 Stück glatt geschliffene Holzbausteine in verschiedenen Größen, inkl. 20 Inspirationskarten ab 2 Jahren

103111



▲ Sensorik Flussteste

10 glatt geschliffene Buchenholz Steine mit Kunststoff Textur; kleinster Stein 13 x 6,5 x 3 cm, größter Stein 19,5 x 9,75 x 4,5 cm ab 2 Jahren

103109



▲ Fühl Baumringe

Hergestellt aus Kiefer, Buche und Kunststoff, das Set enthält 24 Stücke und Segeltuchtasche, Ø ca. 8 cm, H: 2,5 bzw. 4 cm ab 3 Jahren

103108

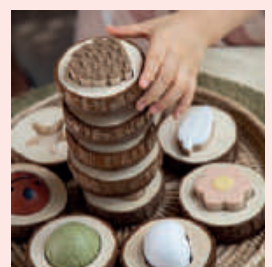
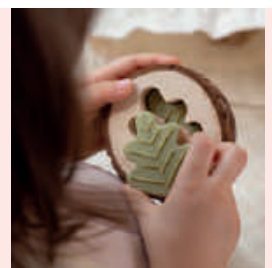



▲ Atlantis
12 Elemente mit bunten Glitzersteinen
Maße: je 15 x 15 x 2,5 cm,
Holzkiste: 47,5 x 32,5 cm

103201

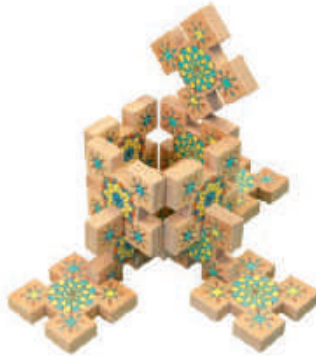

▲ Mandala
12 Teile, beidseitig bedruckt,
Element: 12,5 x 2,5 x 12,5 cm

103183



▲ Botanischer Garten
5 Elemente, Treppe: 40 x 20 x 20 cm,
Deckplatte: 25 x 25 x 2,5 cm, bedruckt

103191



▲ Ritterburg
38 Elemente, 16 Häuser, 16 Regenbogensteine,
6 x T3 Leisten

103197



▲ Arkaden
12 Elemente, beidseitig bedruckt,
20 x 20 x 2,5 cm

103199



▲ Viadukt
12 Teile, beidseitig bedruckt,
Element: 10 x 10 x 5 cm

103173



▲ Regenbogensteine
64 Elemente, farblich sortiert in 16 Farben,
5 x 2,5 x 2,5 cm

103188



▲ Edelbausteine
36 Würfel-Elemente, mit 120 Glitzersteinen,
12 Würfel 5 x 5 x 5 cm, 24 Würfel 5 x 5 x 2,5 cm

103200



▲ Glitzersteine
144 Stück im Beutel, ca. Ø 15 - 40 mm

103203



▲ Eispalast

5 Elemente, beidseitig bedruckt,
Vorderseite: 50 x 23 cm, 2 x Seiten: 35 x 15 cm, 2 x Böden: 45 x 18 cm,
1 Boden: 42 x 24 cm

103192



▲ Königsschloss

5 Elemente, beidseitig bedruckt, 30 x 34 x 20 cm, ohne Zubehör

103194



▲ Farbtürme

4 Türme, 10 x 10 cm, H: 17,5 cm

103190



▲ Tag am Fluss

8 Elemente, beidseitig, bedruckt, 20 x 2,5 x 10 cm

103175



25 cm

▲ Rapunzel Turm

1 Turm (3 Teile), H: 25 cm, Ø 10 cm

103202



▲ Akropolis

24 Elemente, beidseitig bedruckt,
20 x 2,5 x 20 cm

103185



▲ Colosseum

16 Elemente: 8 große 25 x 12,5 x 5 cm
und 8 kleine Halbbögen: 15 x 7,5 x 5 cm
mit Glitzersteinen

103198



▲ Barock Kuppel

8 Elemente, beidseitig bedruckt,
4 Elemente: 15 x 10 x 2,5 cm,
4 Elemente: 20 x 12,5 x 2,5 cm

103195



▲ Gotische Stufen

8 Elemente, beidseitig
bedruckt, L 20 x 7,5 x 5 cm

103196



▲ Skyline

4 Elemente mit je 10 Fenstern,
25 x 32 x 2,5 cm

103184

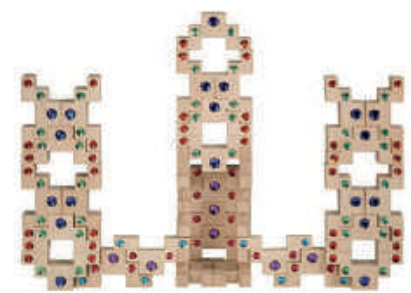

▲ Himmelstreppe

20 Elemente: 15 x 7,5 x 5 cm,
20 Elemente: 15 x 7,5 x 2,5 cm

103193



▲ 1001 Nacht

15 Teile: 3 Häuser - kleinstes Haus: 25 x 25 x 20 cm, beidseitig bedruckt

103174



▲ Bauernhof

6 Elemente, beidseitig bedruckt, ohne Zubehör, 35 x 29 x 27 cm

103182



▲ Smaragd Winkel

4 rechtwinkelige Elemente,
Achismaß: 20 cm, 7,5 x 5 cm

103189



▲ Blumengarten

12 Elemente mit farbigen Glitzersteinen bestückt,
H: 2,3 cm, Ø 10 cm

103177



▲ T3-Leisten

12 T3-Leisten, 27,5 x 5 x 2,5 cm

103181

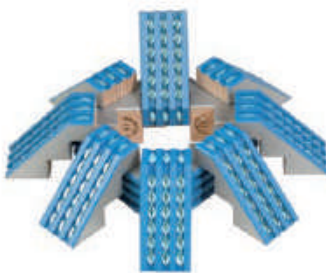

▲ Wasserfälle

12 Wasserfälle mit glitzernden Wasser-
Tropfen-Steine bestückt, 12 x 7,5 x 5 cm

103178



▲ Bäume

12 Bäume mit farbigen „Früchten“ bestückt,
in 3 Grüntönen, H: 15 cm, Ø 7 cm

103176



▲ Sternentor

4 Teile, beidseitig mit Steinen besetzt,
25 x 20 x 5 cm

103186



▲ Antik Fenster

18 Elemente, beidseitig bedruckt,
12 x U-Form: 10 x 5 x 5 cm,
6 x L-Form: 5 x 5 x 5 cm

103180



▲ Sonnenkranz

4 Elemente in Zahnradform, mit Glitzersteinen
besetzt, Ø 25 cm, 5 x 5 cm

103187



▲ Zwiebeltürme

12 Zwiebeltürme, in 4 Farbkombinationen, runde
oder quadratische Sockel, H: 9,5 cm, Ø 6,5 cm

103179

Fröbel Bauwagen Bunt oder Natur



- ✓ Alle Kanten leicht abgeschrägt
- ✓ Buche massiv
- ✓ Aus einem Stück gefertigt
- ✓ Sehr glatte Oberfläche
- ✓ Allseitig geschliffen
- ✓ Hohe Maßgenauigkeit
- ✓ Grundmaß 50 mm
- ✓ Made in Germany

▲ Fröbel Bauwagen Natur oder Bunt

Bauwagen mit Fröbelbausteinen bestehend aus verschiedenen Kästen. An einem Kasten befinden sich zwei Querhölzer und vier Lenkrollen.

230 Fröbelbausteine im Grundmaß 50 mm, Buche massiv, Wagen: 56 x 33 cm, H: ca.33 cm
48 Würfel, 52 Quader, 12 Halbwürfel-Dreiecke, 24 Viertelwürfel-Dreiecke, 12 Riegel, 12 Steine, 8 Baublöcke, 10 Brückenleisten, 18 große Quader, 8 Keile, 8 Dreiecke, 8 Brückenbögen, 4 Walzen kurz, 6 Walzen lang

Natur	103082
Bunt	103081



▲ Bunte Karton Bausteine

48 große Karton Bausteine in original Backsteingröße in 6 verschiedenen Farben: Hellgrün, Dunkelgrün, Rot, Gelb, Orange und Blau
LBH: 24 x 11,8 x 5,8 cm (Original Backsteingröße),
Kartonstärke: 500 g/m²; aus recyceltem Karton

103083



► Riesenbausteine

Der Satz besteht aus 45 Stück farbigen Steinen:
30 x Achtnoppenbausteine 25,5 x 12,5 x 6 cm
15 x Viernoppenbausteine 12,5 x 12,5 x 6 cm
aus geblasenem Kunststoff; besonders leicht

103084



▲ Regenbogenfenster klein

40 verschiedene Formen aus Massivholz-Rahmen mit eingesetzten farbigen Acrylfenstern
ab 2 Jahren

103107



Zeitlose Klassiker der Bauecke

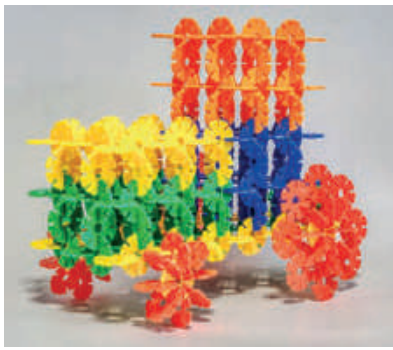

170 STÜCK



▲ Steckblumen - 170 Teile

Aus den bunten Blumen lassen sich verschiedenste Formen stecken. Schult die Feinmotorik, fördert die Fantasie und das räumliche Denkvermögen. 170 Stück im Kunststoff- Schraubglas, Kunststoff; Ø 2,5 cm; ab 3 Jahren

103088

2.040 STÜCK



▲ Steckblumen - 2040 Teile

2040 Stück im Kunststoff Box mit praktischem Tragegriff und Deckel, Kunststoff; Ø 2,5 cm; Box LBH: ca. 19 x 20 x 21 cm

103087



ALTBEKANNT
IN NEUEN FARBEN

► Noppenbausteine Set

- ✓ 100 Teile in praktischer Box
- ✓ Inkl. Anleitungen
- ✓ Ab 3 Jahren

103140



Nagelspiel und Zubehör

Das klassische Nagelspiel wird niemals langweilig! Immer wieder können die Kinder neue Bilder mit den geometrischen Holzplättchen kreieren. Dabei trainieren die Kinder spielerisch ihre Auge-Hand-Koordination und ihre Feinmotorik.

► Nagelspiel Komplet Set

1 Korkplatte; 2 Hämmerchen; ca. 120 Nägel, ca. 120 Holzteile

103075



▲ Korkplatten Set

5 Stück; 30 x 25 x 1 cm (ohne Zubehör)

103074



▲ Hämmerchen

per Stück

103077



▲ Spezialnägel

ca. 1.000 Nägel

103070



▲ Nagelmaterial Holz

ca. 300 Teile im Beutel

103076



Flexibler Bauspaß

- ✓ Konstruktionsmaterial aus Bambus
- ✓ Grenzenloser Bauspaß
- ✓ Inkl. praktischer Aufbewahrungsbox
- ✓ Inkl. 20 Vorlagekarten (24 x 24 cm)
- ✓ Schritt für Schritt Anleitungen
- ✓ 3 Schwierigkeitsstufen

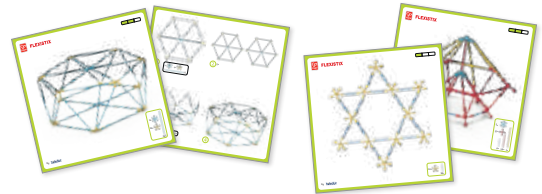

► Flexisticks

Die bunten Bambusstäbe mit flexiblen Verbindern laden die Kinder zum endlosen kreativen Bauen ein. 20 Vorlagekarten geben Anhaltspunkte, wie das Stecksystem genutzt werden kann und erste Inspirationen für unterschiedlichste Bauwerke. Mit den Stäben können geometrische Formen, sowie tolle große Projekte realisiert werden. Schnell lernen die Kinder, wie die unterschiedlichen Teile zusammengesteckt werden und können eigene, große Konstruktionen erschaffen.

500 Teile: 383 Stäbe in 6 verschiedenen Längen, 97 Verbindungsteile
Box: 49 x 34 x 24 cm

103058

Plus-Plus = mehr Spaß



▲ Plus-Plus

600 Teile in 8 verschiedenen Farben, sortiert,
Box LBH: 40 x 30 x 19 cm, Steingröße 5 x 3 x 1 cm, inkl. Anleitungsheft,
aus Kunststoff (Phthalat- und PVC-frei)

103136



► Plus-Plus Bauplatten

10 Stück, 5 grüne und 5 weiße Platten
geeignet für Plus-Plus Steine, Platte: 16 x 8 x 1 cm
aus Kunststoff (Phthalat- und PVC-frei)



103137



▲ Plus-Plus Mini

6.000 Teile in 8 verschiedenen Farben, sortiert
Box: 40 x 30 x 19 cm, Steingröße 2 x 1,2 x 0,4 cm
inkl. Anleitungsheft; aus Kunststoff (Phthalat- und PVC-frei)

103138

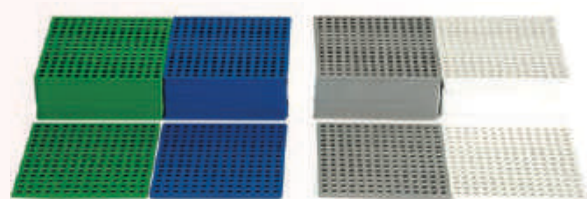

▲ Plus-Plus Mini Bauplatten

12 Stück: weiß, grün, grau und blau (sortiert) je Platte: 11,5 x 11,5 cm x 0,4 cm,
geeignet nur für Plus-Plus Mini Steine aus Kunststoff (Phthalat- und PVC-frei)

103139

Die Kugelbahn, die Musik macht

- ✓ Modulares, stabiles Stecksystem
- ✓ Alle Teile sind untereinander kombinierbar
- ✓ Fördert die Motorik, die Kreativität, das Vorstellungsvermögen, planerisches Denken, räumliches Denken, kognitive Fähigkeiten
- ✓ Kreativer Umgang mit Musik
- ✓ Musikalische Abläufe werden visualisiert
- ✓ Hochwertige Klangelemente
- ✓ Präzise gestimmt
- ✓ Angenehmer Klang
- ✓ 100 % naturbelassenem Buchenholz
- ✓ In liebevoller Handarbeit hergestellt
- ✓ 20 Töne vom tiefen G bis zum hohen D
- ✓ Unterschiedlich lange Bahnen ergeben den Rhythmus



▲ Xyloba Orchestra

96 Teile: 10 x Bauklötze, 14 x Klangklötze, 8 x Durchgangsklötze, 3 x Grundplatten, 12 x Rollbahnen kurz, 8 x Rollbahnen lang, 3 x Bauteile Achtelnote, 20 x Kugeln, 16 x Klangplatten, 2 x Schlägel

103222



▲ Xyloba Folksongs I

52 Teile; vier Melodieanfänge: Sur le pont; Der Mond ist aufgegangen; Oh, when the Saints; Stille Nacht

103223

► Xyloba Folksongs II

98 Teile; 12 Melodieanfängen bekannter Lieder: Frère Jacques; Row, row, row; Summ, sum; Bella Bimba; Happy Birthday; Weisst du wie viel Sternlein stehen; Hänschen klein; L'inverno; Sur le pont; Der Mond ist aufgegangen; Oh, when the Saints; Stille Nacht

103220



► Xyloba Christmas Songs

66 Teile; 8 Melodieanfängen bekannter Weihnachtslieder: Alle Jahre wieder, In der Weihnachtsbäckerei, Jingle Bells, Leise rieselt der Schnee, Morgen kommt der Weihnachtsmann, O du Fröhliche, O Tannenbaum, Stille Nacht

103221



▲ Taktplättchen 25 Stück

103219



▲ Melodienbuch - Volkslieder

Aufbauanleitungen für 12 Kugelbahn-Melodien

103226



▲ Klangplatten 20er Set

103228



◀ Magnetkugelbahn im Koffer

Durch Aufstecken der dreieckigen Füße bleibt der Koffer als Tafel stehen. Die magnetischen Bahnen haften auf der weißen Oberfläche und können durch Experimentieren mit Formen, Neigungen und Abständen zu immer wieder neuen Kugelbahnen zusammengesetzt werden. Die blaue Rückseite der Tafel und die schwarze Rückseite des Schiebedeckels können mit Kreide beschriftet werden. Nach dem Spiel werden alle Teile zusammen im Koffer aufbewahrt.

Das Set bietet vielfältige Beschäftigungsmöglichkeiten und einen hohen Spielwert.

18 Bahnen; 7 Kugeln; 1 Kugelhalter
blaue Welle: 20,5 x 2,7 x 2,3 cm, Kugel: Ø 23 mm
ab 3 Jahren

103085

Magnetkugelbahn ohne Koffer

18 Bahnen; 7 Kugeln; 1 Kugelhalter ; ohne Koffer

103086

Die magnetische Kugelbahn



▲ Q-Volution BIG Set

72 Teile:

18 x Würfel

14 x Pfeiler Gerade

10 x Würfel Gerade

20 x Würfel Kurve

5 x Schienen Gerade

5 x Schienen Kurve

inkl. 3 x Kugel und 1 x Vorlagenbuch

103069



▲ Q-Volutio Basic Set

22 Teile:

8 x Würfel Kurve

4 x Würfel Gerade

4 x Würfel Pfeiler

2 x Schienen Kurve

2 x Schienen Gerade

2 x Pfeiler Gerade

inkl.: 3 x Kugel und

1 x Vorlagenbuch

103071



▲ Q-Volution Extension Set

Ergänzendes Set mit 24 Teile:

2 x Trichter

4 x Schienen Gerade

4 x Schienen Kurve

2 x Würfel Weiche

2 x Würfel Gerade

2 x Würfel Kurve

4 x Pfeiler Gerade

4 x Würfel Pfeiler

inkl. 5 x Kugel

103072

➤ Q-Volution elektrischer Kugel-Lift

Set bestehend aus:

1 x Antriebsstation

1 x Gegenstation mit Kurbel (auch für Handbetrieb)

1 x Würfel

2 x Pfeiler Gerade

5 x Clips (zur Stabilisierung)

1 x Kugel-Förderband

4 x Kugel

1 x USB-Kabel

1 x Anleitung

Gesamtgröße: 65 x 18 x 12 cm

103073



GRAVITRAX - die interaktive Kugelbahn



GRAVITRAX PRO Starter-Set

Inhalt: Anleitung, Bauplanheft, 4 Bodenplatten, 1 transparente Ebene, 6 Kugeln, 12 Säulen, 2 Wände lang, 2 Wände mittel, 1 Wand kurz, 16 Balkone einfach, 4 Doppelbalkone, 8 Bernoulli-Kunststoffschiene kurz, 3 Kunststoffschiene lang, 6 Kunststoffschiene mittel, 9 Kunststoffschiene kurz, 20 Höhensteine groß, 6 Höhensteine klein, 28 Kurven, 4 Kreuzungen, 2 Weichen, 1x 3-in-1, 1 Wirbel, 1 Startstein, 1 Action-Stein Gauß-Kanone, 1 Zielleiter, 4 Basissteine, Einsätze für die Basissteine: 2 Fänger, 1 Freifall, 1 Splash, 1 Ziel

103169



GRAVITRAX PRO - Erweiterung Vertical

Inhalt: 12 Säulen, 2 Wände mittel, 2 Wände lang, 16 Balkone

103168



PRO Turntable

Kugeln lassen eine mechanische Drehscheibe rotieren.

103161



PRO Helix

Mit der Helix können sich bis zu sechs Streckenverläufe kreuzen.

103165



PRO Mixer

Der Mixer durchmischt den Weg der Kugel.

103160



PRO Splitter

Der Splitter teilt den Weg der Kugel auf.

103159



GRAVITRAX - Starter Set

Inhalt: Anleitung, Bauplanheft, Aufgabenheft, 4 Bodenplatten, 2 transparente Ebenen, 6 Kugeln, 40 Höhensteine groß, 12 Höhensteine klein, 21 Kurven, 3 Kreuzungen, 2 Weichen, 1 x 3-in-1, 1 Wirbel, 1 Startstein, 1 Action-Stein Gauß-Kanone, 3 Kunststoffschiene lang, 6 Kunststoffschiene mittel, 9 Kunststoffschiene kurz, 1 Zielleiter, 4 Basissteine, Einsätze für die Basissteine: 2 Fänger, 1 Freifall, 1 Splash, 1 Ziel

103170



GRAVITRAX Erweiterung: Lift

Die Erweiterung Lift hebt das Kugelbahnerlebnis auf ein neues Level, indem es die Kugeln zurück nach oben transportiert.

103166



GRAVITRAX - Erweiterung bauen

Inhalt: 2 Bodenplatten, 1 transparente Ebene, 8 Höhensteine groß, 4 Höhensteine klein, 2 Weichen, 1 x 3-in-1, 1 Wirbel, 1 Zielleiter, 4 Basissteine, Einsätze für die Basissteine: 2 Fänger, 1 Freifall, 1 Splash, 1 Ziel

103172



GRAVITRAX Erweiterung: Brücken

3 längenverstellbare Brücken, 2 dünne Schienen extralang, 2 langsame Schienen extralang, 1 Schiene lang, 2 Schienen mittel, 3 Schienen kurz, inkl. Anleitung

103158



GRAVITRAX Erweiterung: Tunnel

Mit der Erweiterung Tunnel verschwinden die Kugeln!
4 Tunnel-Kurven, 2 Tunnel-Geraden, 2 Tunnel-Weichen, 2 vertikale U-Turns, 2 Bernoulli-Kunststoffschiene, 2 O-Kunststoffschiene, 2 Fangkörbe, inkl. Anleitung

103167



GRAVITRAX - Erweiterung Trax

Inhalt: 16 Höhensteine groß, 8 Höhensteine klein, 7 Kurven, 1 Kreuzung, 1 Kunststoffschiene lang, 2 Kunststoffschiene mittel, 3 Kunststoffschiene kurz, 6 Kugeln

103171



The Game - Impact

30 Rätseln, die mithilfe von Aufgabenkarten gelöst werden müssen. Zu Beginn des Spiels wird die Position vom Startstein und Ziel angegeben. Wie muss die Bahn gebaut werden, dass die Kugel vom Start bis ins Ziel rollt? Es wird vorgegeben welche Elemente verwendet werden dürfen. Erreicht die Kugel das Ziel, ist die Aufgabe gelöst.
ab 8 Jahren

103162



The Game - Flow

30 Aufgabenkarten geben den Start- und Zielpunkt der zu bauenden Bahn vor. Rollt am Ende die Kugel vom Start bis ins Ziel und alle Teile sind verbaut, ist das Rätsel gelöst.
Lerninhalte: Logik und Denkspaß
ab 8 Jahren

103163



The Game - Course

Hexagonale Bodenplatten, die variabel aneinander gesetzt werden können, ermöglichen einen kniffligen und abwechslungsreichen Rätselspaß mit dem interaktiven Kugelbahnsystem.
Lerninhalte: Logik und Denkspaß
ab 8 Jahren

103164

Duplo® kompatibel und so viel mehr!



10 – 15 KINDER KÖNNEN
GEMEINSAM SPIELEN

► Morphun High Cubes

- ✓ ca. 800 Teile
- ✓ Made in Europe

103141



▲ Morphun Junior Set

1.000 Teile, viele Vorlagekarten

103142



▲ Morphun Zahnräder Set

480 Teile, viele Vorlagekarten

103143



▲ Morphun Ketten und Riemscheiben Set

225 Teile, viele Vorlagekarten

103144

Meine Mega Kugelbahn



▲ 352-teiliges KIGA SET II
146 Kugelbahnelemente, 196 Konstruktionssteine, 15 Kugeln, 1 Bauplatte

103120

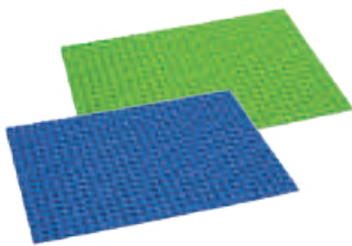

▲ Bauplatten Duplo® kompatibel
560er Platte blau, 32 x 44,8 cm

grün 103121
blau 103122



▲ Kugel Set 12-tlg
Je 3 Kugeln grün, gelb,
blau und rot

103124



▲ 156-teiliges KIGA SET I

136 Kugelbahnelemente und 20 Kugeln, ohne Konstruktionssteine

103125



▲ KIGA Set Bausteine 550 Teile

Es sind nur Bausteine, aber mit deiner Fantasie kann daraus alles werden. Die originalen Hubelino Bausteine in vielen bunten Farben und Größen. 550 Teile, Duplo® kompatibel

103123



▲ 124-teiliges Dachsteine Set

Duplo® kompatibel,
124 Teile: 86 x Dachsteine, 14 x Firststeine,
10 x Innenecken, 10 x Außenecken und
4 x Sonderformen

103126

BAUSTEINE IN
DUPLO® GRÖSSE



▲ 68-teiliges Dachsteine Set

Duplo® kompatibel
48 x 8er Dachsteine, 12 x 4er Dachsteine,
4 x 8er Firststeine und 4 x 4er Firststeine

103118



▲ Duplo® Grundelemente Set

Duplo® kompatibel, 160 Bausteine; inkl. Vorlagekarten

103130



► Duplo® Menschen

Duplo® kompatibel, 26 Menschen,
inkl. Zubehör, 4 doppelseitigen
Inspirationskarten mit Spielanleitungen

103131



Lego® kompatible Leuchtbausteine

- ✓ LED-Leuchte im Inneren der Bausteine
- ✓ Lebensdauer von ca. 50.000 Std.



536-teiliges Light Stax Set II

240 Bausteine, 1 Separator, 1 x 4x4 Power Base, Bauanleitungsbuch, inkl. 296 Sonderteile (Laternen H: 87mm, Verbindungskabel, Steckkabel für Laternen, 50 Stück 1x1 Bausteine in 4 verschiedenen Farben (sortiert))

103014

▲ 656-teiliges Light Stax Set I

360 Bausteine, 3 Separatoren, 3 x 4x4 Power Base, Bauanleitungsbuch, inkl. 296 Sonderteile (Laternen H: 87mm, Verbindungskabel, Steckkabel für Laternen, 50 Stück 1x1 Bausteine in 4 verschiedenen Farben (sortiert))

103006



▲ Mobile Power Plus

mit vier Leuchtfunktionen (permanent, blinkend, dimmend, geräuschaktiviert), wieder aufladbar

103004



▲ Zusatzbausteine

74-teiliges Zusatzbausteine Set:
4 Laternen (H: 87mm), 4 Verbindungskabel,
4 x Steckkabel für Laternen, 50 Stück
1x1 Bausteine in 4 Farben (sortiert)

103013



▲ 500 Fliesen

500 Stk. Fliesen in grau, weiß und schwarz
11 unterschiedliche Sorten

103007



▲ Lego® kompatible 4er Bausteine

je 100 Bausteine in Box

gelb	103205
rot	103206
blau	103207
weiß	103208



▲ Lego® Bauelemente für Kreative

1.000 Bausteine

103132



▲ Lego® kompatible 8er Bausteine

500 Bausteine in wieder verschließbarer Box

103209

Fantasieanregende Bauplatten

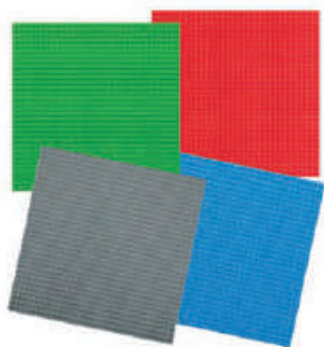

▲ Bauplatten Set

12 Bauplatten je 4 Farben sortiert, Farben können variieren, beidseitig bebaubar; 25 x 25 cm

103005

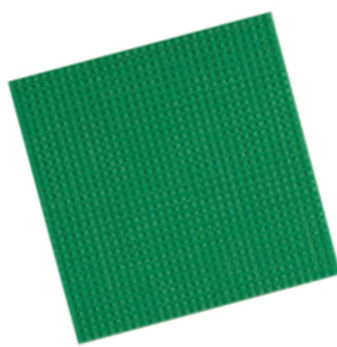

▲ Bauplatte grün

einseitig bebaubar, 40 x 40 cm

103009

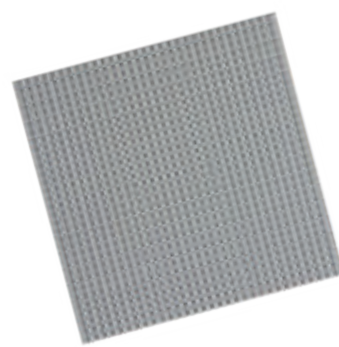

▲ Bauplatte grau

einseitig bebaubar, 40 x 40 cm

103010

► Bauplatten Set „5 Motive“

2 x 5 Bauplatten: je 25,5 x 25,5 cm
je 2 Stück: Holz, Stein, Sand, Wasser, Gras, beidseitig bebaubar

103003

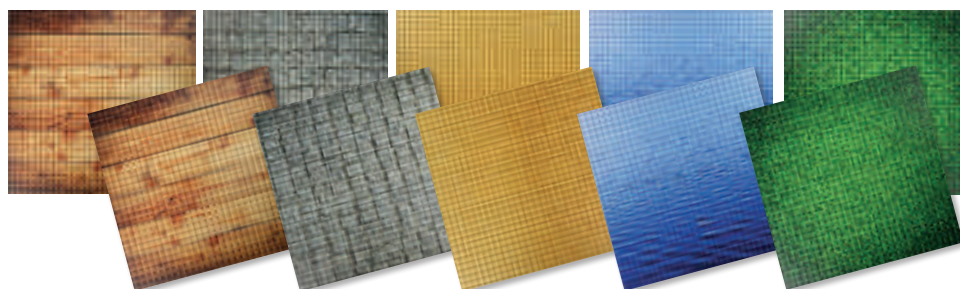

▲ Bauplatten Set „Bauernhof“

8 Stück Bauplatten: je 25,5 x 25,5 cm, 2 x 4 Motive

103008

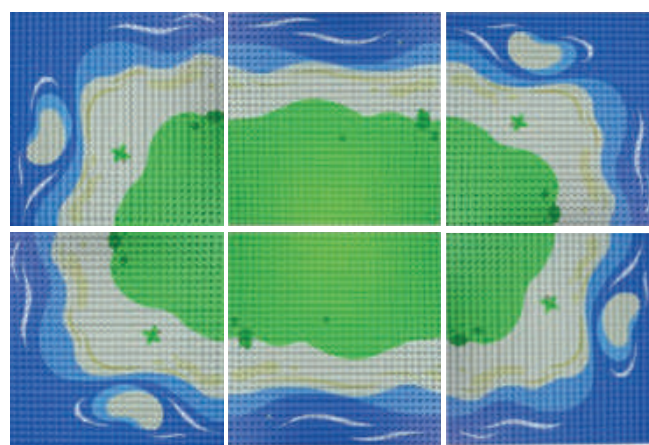

▲ Bauplatten Set „Strand“

6 Stück Bauplatten: je 25,5 x 25,5 cm, 2 x Strand gerade, 4 x Strand Ecke

103011

► Bauplatten Set „Straße“

10 Bauplatten: je 25,5 x 25,5 cm
4 x Kurven, 4 x Gerade, 1 Kreuzung,
1 x Gerade mit Zebrastrifen

103012

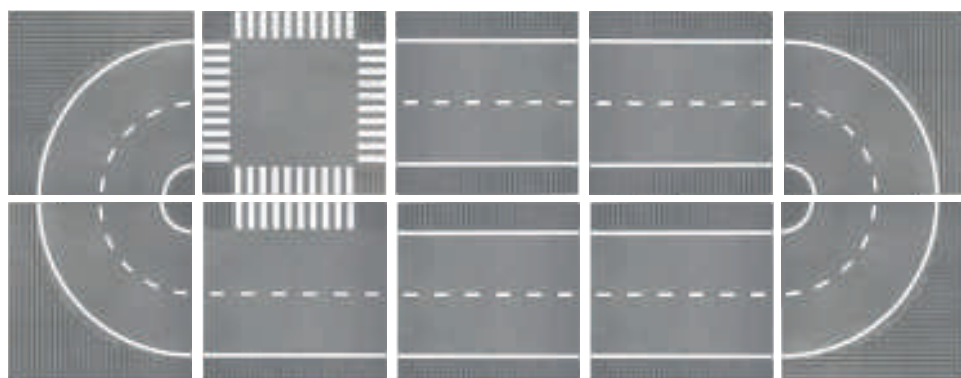

Bauen und verstauen

► Bausteintisch - große Klemmbausteine

- ✓ LBH: 89 x 86 x 40 cm
- ✓ Spielfläche LB: 77 x 77 cm
- ✓ Pappel-Multiplex mit Melaminbeschichtung, Ahorn-Optik, Kunststoff
- ✓ Ab 2 Jahren
- ✓ Kompatibel mit Duplo® Bausteinen

Dieser Spieltisch für klassische Klemmbausteine bietet mit seiner großen Spielfläche viel Platz zum Bauen und Konstruieren.

103229

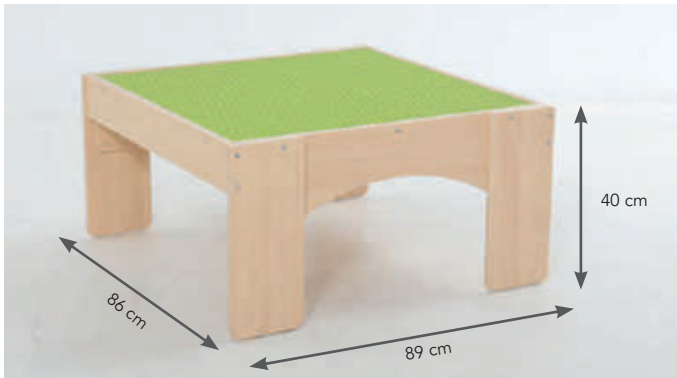

► Bausteintisch - kleine Klemmbausteine

- ✓ LBH: 87 x 84 x 60 cm
- ✓ Spielfläche LB: 80 x 80 cm
- ✓ Viel Stauraum in 4 Fächern: je LBH: 80 x 41 x 21 cm
- ✓ Rollen aus Stahl
- ✓ Gummierte Bereifung
- ✓ Pappel-Multiplex mit Melaminbeschichtung, Ahorn-Optik, Kunststoff
- ✓ Kompatibel mit Lego® Bausteinen
- ✓ Ab 4 Jahren

Dieser Spieltisch für klassische Klemmbausteine bietet mit seiner großen Spielfläche viel Platz zum Bauen und Konstruieren.

103230

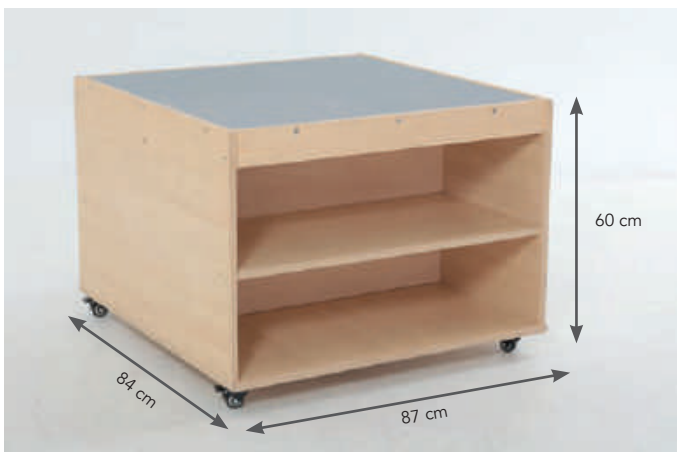

NEU!

Meine kleine Eisenbahnwelt



► Eisenbahn Set

- ✓ Ideal für die ganze Gruppe
- ✓ Inkl. Anleitung und Aufbauideen
- ✓ Über 5 Meter Schienennetz baubar
- ✓ 92 Teile in praktischer Box
- ✓ 47 x 34 x 24 cm
- ✓ Ab 3 Jahren

103063

Die perfekte Ergänzung für alle Eisenbahnen

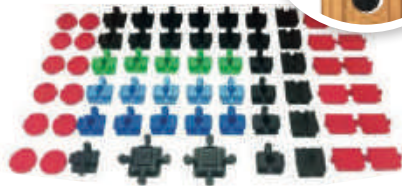

▲ Eisenbahn - Klemmbaustein Verbinder

Eine Neue, innovative Möglichkeit die klassischen Klemmbausteine mit der zeitlosen Holz-eisenbahn zu verbinden.

- ✓ 100 Teile

103218



▲ Eisenbahn - Klemmbaustein Verbinder

- ✓ 56 Teile

103231



▲ Großes Schienenbau Set

96 Teile

103059



▲ Dampf-Frachtzug

5 Teile, 25 x 4,8 x 3,3 cm

103060



▲ Dampf-Personenzug

5 Teile, 25 x 4,8 x 3,3 cm

103062



▲ Diesel-Frachtzug

5 Teile, 25 x 4,8 x 3,5 cm

103061

Die neue flexible Straße



- ▲ Flexi Streets
- ✓ 26 Teile
- ✓ Outdoor geeignet
- ✓ Aus Silikon



103217

Spielteppich als Puzzle

- ✓ Beide Teppiche miteinander kombinierbar
- ✓ Je 43 Teile
- ✓ Gerades Stück 33 x 15 cm



▲ Spielteppiche Puzzle Bauernhof

103214

▲ Spielteppiche Puzzle Autobahn

103215

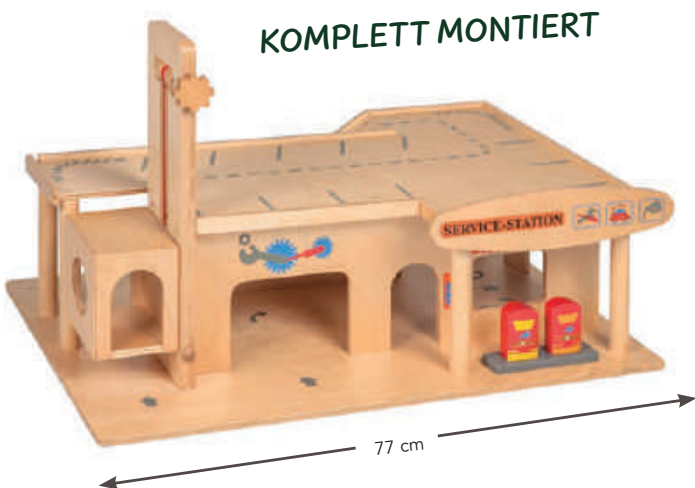

▲ Parkgarage

Maße: 77 x 50 x 47 cm, mit Autolift zum kurbeln, kein Aufbau notwendig

103114



▲ Holzautos

Diese feinen Fahrzeuge aus Holz gehören in jede Bauecke. Ob am Spiel Teppich oder in der Baustein Ecke, diese Fahrzeuge beleben jede kleine Stadt. 10 Fahrzeuge, sortiert, ca. 6 – 14 cm

103112



▲ 30 + 3 Spielautos

30 Fahrzeuge + 3 Überraschungsfahrzeuge, sortiert; ca. 7,5 – 8 cm; Lieferung erfolgt lose im praktischen Lipura-Rapuli Bag

103204



NEU!

▲ Quaki

Die Spieler schnappen mit den Fröschen die magnetischen Fliegen und versuchen so viele wie möglich zu sammeln. Dabei wird die Farberkennung und Merkfähigkeit gefördert. 46 Teile; für 2 Spieler, ab 4 Jahren

104073



NEU!



3 - 4 Jahre

▲ Wobbling City
Balancierspiel
1 + Spieler
ab 3 Jahren

104062

▲ Fire Alarm
Farben Würfelspiel
2 - 4 Spieler
ab 3 Jahren

104054

▲ Rondo Vario
Farben zuordnen
2 - 4 Spieler, ab 3 Jahren
auch als XXL Spiel erhältlich

104205

▲ Kleine Hexenküche
Merk- und Würfelspiel
2 - 4 Spieler, ab 4 Jahren
auch als XXL Spiel erhältlich

104051

▲ Banditti
Merk- und Kombinationsspiel
2 - 4 Spieler
ab 4 Jahren

104041



ab 4 Jahre

▲ Candy
Farben Kombinierspiel
1 - 8 Spieler | ab 4 Jahren
auch als XXL Spiel erhältlich

104045

▲ Shapy
Formen Würfelspiel
1 - 8 Spieler
ab 4 Jahren

104046

▲ Little Village
Würfel- und Strategiespiel
2 - 4 Spieler
ab 4 Jahren

104049

▲ Fairy Land
Zuordnungsspiel
2 - 4 Spieler
ab 4 Jahren

104050

▲ Monkey Rallye
Geschicklichkeitsspiel
2 - 4 Spieler
ab 4 Jahren

104042



NEU!



ab 4 Jahre

▲ Happy & Harmony
Formen, Mengen und
Flächen erkennen
2 Spieler | ab 4 Jahren

104074

▲ Joes Zoo
Zählen von 1 - 10 lernen
2 - 4 Spieler
ab 4 Jahren

104072

▲ Tempo Tony
Zuordnungsspiel
2 - 4 Spieler
ab 4 Jahren

104052

▲ Legolino
Legepuzzle (inkl. 15 Vorlagen)
ab 1 Spieler
ab 4 Jahren

104048

▲ Find Monty
Kooperatives Orientierungsspiel
2 - 5 Spieler
ab 4 Jahren

104043



4 - 5 Jahre

▲ Fishing Fever
Geschicklichkeitsspiel
2 - 4 Spieler
ab 4 Jahren

104040

▲ Punakai
Farben erkennen, zuordnen
2 Spieler
ab 4 Jahren

104075

▲ Toretta
Würfel- und Stapelspiel
2 - 4 Spieler, ab 4 Jahren
auch als XXL Spiel erhältlich

104044

▲ Tropicano
Symbol- Würfelspiel
2 - 4 Spieler
ab 5 Jahren

104047

▲ Catch the Number
Zahlen- und
Geschwindigkeitsspiel
2 - 6 Spieler, ab 5 Jahren

104053



Spiel dich schlau



▲ **Spielesammlung**
10 Spielvarianten
1 – 3 Spieler
ab 2 Jahren

104098



▲ **Tier auf Tier Junior**
Stapelspiel
1 – 4 Spieler
ab 2 Jahren

104094



▲ **Mein erster Obstgarten**
Kooperatives Spiel,
Zuordnungs- und Würfelspiel
1 – 4 Spieler, ab 2 Jahren

104089



▲ **Kleine Köche**
Gedächtnis-, Geschicklich-
keitsspiel, Zuordnungen
2 – 4 Spieler, ab 2 Jahren

104095



▲ **Fische angeln**
Geschicklichkeits- und
Zuordnungsspiel
1 – 4 Spieler, ab 2 Jahren

104090

ab 2 Jahren



▲ **Feuerwehr**
Kooperatives Memospiel
1 – 4 Spieler
ab 2 Jahren

104092



▲ **Baustelle**
Zuordnungsspiel
1 – 4 Spieler
ab 2 Jahren

104093



▲ **Einkaufen**
Zuordnungsspiel
1 – 4 Spieler
ab 2 Jahren

104091



▲ **Bärenhunger**
Kooperatives-, Memo- und
Geschicklichkeitsspiel
1 – 3 Spieler, ab 2 Jahren

104099



▲ **Badehase**
Memo- und Ratespiel
2 – 4 Spieler
ab 2 Jahren

104100

ab 2 Jahren



▲ **Wir räumen auf**
Zuordnungs- und
Kooperatives Spiel
1 – 3 Spieler, ab 2 Jahren

104101



▲ **Würfelwürmchen**
Würfelspiel
1 – 3 Spieler
ab 2 Jahren

104102



▲ **Obstgarten (Brettspiel)**
Kooperatives-, Würfel- und
Sammelspiel
1 – 8 Spieler, ab 3 Jahren

104088



▲ **Obstgarten**
(Kartenspiel)
Kooperatives-, Würfelspiel; 1 – 6 Spieler, ab 3 Jahren

104104



3 – 5 Jahre

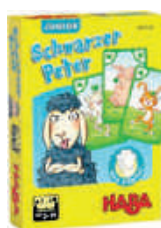

▲ **Schwarzer Peter Junior**
Kartenspiel
2 – 4 Spieler
ab 3 Jahren

104105



▲ **Spielesammlung**
10 Spiele; Kooperatives-,
Karten-, Lauf- und Brettspiel
2 – 6 Spieler, ab 3 Jahren

104097



▲ **Pinguflip**
Laufspiel
2 – 4 Spieler
ab 5 Jahren

104103



▲ **Monza**
Würfel- und Laufspiel
2 – 6 Spieler, ab 5 Jahren

104096



Spiele ab 3 Jahren - für bis zu 6 Spieler

► Junior Labyrinth

Die Gespenster huschen in diesem Gemeinschaftsspiel durch die Gänge zu den verborgenen Schätzen. Diese Wand im Labyrinth wurde gerade verschoben. Wer behält bei diesem Schiebe-Spaß den Überblick?
ab 5 Jahren, 2 – 4 Spieler



104155

► Tempo, kleine Schnecke

Wer hat beim Rennen zu den grünen Salatköpfen die Fühler vorn? Der Spieler, der an der Reihe ist, würfelt mit beiden Farbwürfeln und zieht jeweils ein Feld vor. Das Spiel ist zu Ende, wenn eine Schnecke bei den Salatköpfen ankommt.
ab 3 Jahren, 2 – 6 Spieler



104156

► Der Maulwurf und sein Lieblingsspiel

Beim Würfel-Wettlauf „Der Maulwurf und sein Lieblingsspiel“ achten die Kleinen genau auf den Symbolwürfel. Denn dieser zeigt an, auf welches Feld sie als nächstes mit ihrer Figur vorspringen dürfen.
ab 3 Jahren, 2 – 4 Spieler



104158

► Äpfelchen

Bei dem Kinderspiel Äpfelchen lautet das Motto: Äpfel pflücken und Eimer füllen. Doch aufgepasst, man darf sich nicht vom frechen Raben oder dem leckeren Eis ablenken lassen! Das Brettspiel fördert spielerisch das erste Regelverständnis, die Wahrnehmung und erstes Zählen.
ab 4 Jahren, 2 – 4 Spieler



104159

► Die freche Sprechhexe

Hör gut zu und sprich genau! Für den Zauberspruch müssen die richtigen Zutaten in den magischen Kessel gerührt werden. Wer genau hinhört und deutlich spricht, findet das richtige Kartenpaar.
ab 4 Jahren, 2 – 4 Spieler



104213

► Lotti Karotti

Die Karten geben an, wie schnell der Hase laufen darf. Wer die Karottenkarte zieht, darf an der großen Karotte auf dem Hügel drehen und sorgt damit für Löcher auf dem grünen Hügel – und plumps, fällt der eine oder andere lustige Hase hinein. Der Gewinner des Wettlaufs darf sich auf die orange Karotte setzen.
ab 4 Jahren, 2 – 4 Spieler



104157

► Concept Kids

In diesem Beschreibungs- und Wortspiel müsst ihr gemeinsam einem anderen Spieler ein Tier beschreiben. Dazu dürft ihr aber nur die Symbole auf dem schön und einfach gestalteten Spielbrett nutzen.
Lerninhalte: Beschreibungs- und Wortspiel
ab 4 Jahren, 2 – 12 Spieler



104005

► Dobble Classic

Dobble Classic ist ein Beobachtungs- und Reaktionsspiel, in dem alle Spieler gleichzeitig spielen. Welches Spiel ihr auch auswählt, ihr müsst das einzige Symbol, das auf jeweils zwei Karten abgebildet ist, schneller als eure Mitspieler finden und benennen. Ihr könnt jedes der Mini-Spiele nacheinander, total durcheinander oder auch nur ein einziges immer wieder spielen. Ziel ist es, soviel Spaß wie möglich zu haben.
ab 6 Jahren, 2 – 8 Spieler



104004

► Dobble 123

Mit Dobble 1, 2, 3 lernt man die Zahlen von 1 bis 9 und dazu Formen wie Dreieck, Rechteck und Quadrat in verschiedenen Farben kennen. Zwischen zwei Karten gibt es immer genau ein übereinstimmendes Symbol.
ab 3 Jahren, 1 – 5 Spieler

104003



► Dobble Kids

Die 31 liebevoll gestalteten Tierbilder einfach genau benennen. In der Dose sind Spielregeln für fünf verschiedene Spielvarianten enthalten.
ab 4 Jahren, 2 – 5 Spieler

104002

▲ Schach Spielplan

hochwertiger Kunststoff, klappbar, 49 x 49 cm, Feld 5 x 5 cm

104165

▲ Schachfiguren

hochwertiger Kunststoff mit Filzgleiter, König H: 9,3 cm

104166



▲ Spiel - 3D Labyrinth

Im 3D Labyrinth gibt es nun auch Türme zu erklimmen und zu verschieben.
ab 7 Jahren; 2 - 4 Spieler

104160



▲ Spiel - Scotland Yard

In London jagt Scotland Yard den geheimnisvollen Verbrecher Mister X.
ab 8 Jahren; 2 - 6 Spieler

104161



▲ Spiel - Weltreise

Spielend die ganze Welt entdecken.
ab 8 Jahren; 2 - 6 Spieler

104162

Nicht das gesuchte Spiel dabei?

Fragen Sie Ihren Kundenbetreuer, dieser berät Sie gerne!

Tolle XXL Spiele - für bis zu 8 Spieler

NEU!



► XXL Punkai

Die Fische schwimmen im Schwarm und wollen sich vor ihren Feinden verstecken. Hier müssen Farben erkannt und zugeordnet werden um die Fische passend abzulegen.

- ✓ XXL Fische aus Holz mit 12 cm Länge
- ✓ 45 Teile
- ✓ Mit rutschfester Gummimatte
- ✓ 12 x 12 x Ø 80 cm
- ✓ Ab 4 Jahren | 2 Spieler

104078

**ALLE XXL SPIELE AUCH
ALS BRETTSPIEL
ERHÄLTlich**



▲ XXL Fishing Fever

Ein kniffliger Geschicklichkeitsspaß für drinnen und draußen! Mit Hilfe der Angeln werden die Fische „gefangen“ und auf ihrem jeweiligen Ständer abgelegt.

21 Teile; ab 4 Jahren; für 2 – 4 Spieler

104056



▲ XXL Candy

Die Spieler würfeln mit drei Farbwürfeln und je nachdem, welche Kombination erscheint, muss das dazu passende Bonbon gefunden werden.

Drei unterschiedliche Spielmöglichkeiten bestimmen, wer das Spiel gewinnt.

45 Teile;
ab 4 Jahren; für 2 – 8 Spieler

104061

Bist du ein Hexenküchenmeister?



▲ XXL Hexenküche

Die kleinen Hexenküchenmeister suchen unter den Pilzen nach den gewürfelten Farbpunkten. Derjenige, der seinen Hexenkessel zuerst mit 7 Fliegenpilzen füllen konnte, ist Hexenküchenmeister.

31 Teile;
ab 4 Jahren; für 2 – 4 Spieler

104058



▲ XXL Rondo Vario

Wer hat die längste Raupe?
Wer zuerst sechs Teile in der gewürfelten Farbe auffädeln konnte, gewinnt.

48 Teile;
ab 2 Jahren; für 1 – 4 Spieler

104060

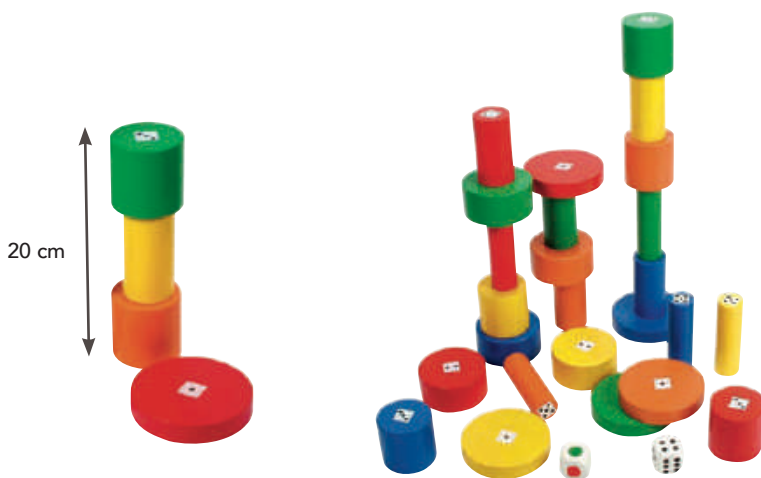

▲ XXL Toretta

Die Kinder spielen mit dem Farb- oder dem Punktwürfel. Mit den erwürfelten Bausteinen werden Türme gebaut, aber nur wer geschickt stapelt und dabei den höchsten Turm baut, gewinnt. Dieses Spiel gibt es natürlich auch in Standardgröße. (Seite 54)

27 Teile;
ab 4 Jahren; für 2 – 4 Spieler

104057



Das magnetische Spielfeld

Das Spielprinzip von WeyKick ist ebenso genial wie einfach: Unter der Spielfläche wird ein Magnet bewegt, der eine magnetische Spielfigur auf dem Spielfeld antreibt. Ziel ist es, möglichst geschickt Tore zu schießen. Ganz nebenbei werden Feinmotorik, Auge-Hand-Koordination und räumliche Wahrnehmung gefördert, weshalb WeyKick auch bei Pädagogen sehr beliebt ist.



NEU!



▲ Magnetfußball Stadion

Spielfläche LBH: 71,7 (mit Tore 79,7) x 46,3 x 19 cm
inkl. 4 Fußballspieler mit Führungsmagneten, je 2 blau und rot, 2 Bälle
Sonderausführung mit grünem Spielfeld, ab 3 Jahren

104225



▲ Speed Bälle

10 Stück in weiß, Ø ca. 1,4 cm

104203



▲ Führungsmagnete

2 Stück Führungsmagneten mit Filz,
Ø 3,5 cm, H: 2,6 cm

104202



▲ WeyKick Fußballspieler

2 Spieler in rot und blau,
Ø 3,5 cm, H: 7,5 cm

104201



▲ Mini Billard

Die Abmessungen sind maßstabsgetreu entsprechend den Originalgrößen. Der stabile MDF-Holzkorpus sowie die Einfaltaschen (Nylonnetze) sind bereits komplett vormontiert, weswegen lediglich die 4 Füße montiert werden müssen und schon kann „Angestoßen“ werden. Nach Spielbetrieb kann der kleine Billardtisch einfach und platzsparend hochkant verstaut werden. Gewicht ca. 9 kg. Der Lieferumfang beinhaltet: 38 mm Spielkugeln, 2 Queues (Länge ca. 90 cm), Kreide, Bürste sowie das Aufstelldreieck.

104226

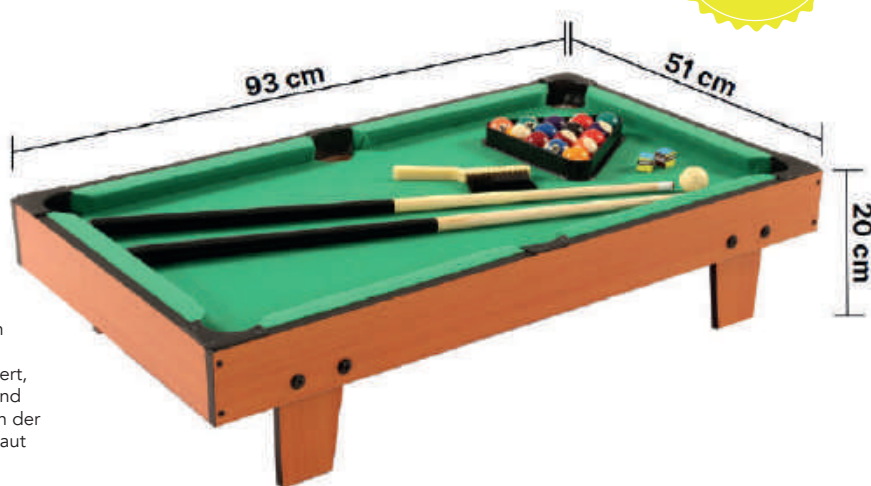

NEU!

Magnetisch, bezaubernd, verzaubernd...

► Magnetpuzzle

Jedes Motiv besteht aus mehreren, magnetischen Puzzleteilen, die übereinander platziert werden. Die Puzzleteile aus Birkenperrholz sind beidseitig bedruckt: eine Seite mit realistischen Farben, die zweite mit Fantasiefarben. So haben die Kinder doppelt Spaß - und zugleich werden Kreativität und motorische Fähigkeiten entwickelt. Ein Thema enthält 6 verschiedene Puzzle-Motive in einer praktischen Holzbox zur Aufbewahrung.

- ✓ Je 5 unterschiedliche Motive
- ✓ Box: 29 x 21 x 6,5 cm
- ✓ Traktor: 14 x 10,5 x 1,2 cm
- ✓ Ab 3 Jahren



Transport

Vögel

Wildtiere

Bauernhoftiere

Meerestiere

- | | |
|-------------------|--------|
| 1. Transport | 104081 |
| 2. Vögel | 104082 |
| 3. Wildtiere | 104083 |
| 4. Bauernhoftiere | 104084 |
| 5. Meerestiere | 104085 |

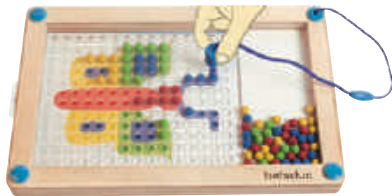

▲ Logipic

Logipic ist ein Magnetpiel zum Nachlegen verschiedener Vorlagekarten und zur Entfaltung der eigenen Fantasie. Seine handliche Größe eignet sich für Kinder und Erwachsene. Aufgrund der einfachen Handhabung ist das Produkt selbsterklärend und somit hervorragend zur selbstständigen Beschäftigung geeignet. 9 Teile; LBH: 32 x 22,5 x 4,5 cm; ab 3 Jahren

104034



▲ Riesiges Steckbrett

inkl. 24 Vorlagenkarten mit verschiedenen Schwierigkeitsgraden.
1 Board, 24 Vorlagenkarten, 100 Stifte (10 x 10 Farben),
10 Sortierboxen, Anleitung.
Board 40 x 40 x 1 cm, Stift: 2,5 x 2,5 x 4,7 cm
Sortierbox: 10 x 8 x 11 cm

104080



▲ Magnettafel

Metallkugeln lassen sich mithilfe des magnetischen Stiftes zu tollen Bildern formen, die auch ganz schnell wieder weggewischt werden können und sicher im Spielbrett verschwinden. Inkl. Vorlagekarten als Download
LBH: 31,5 x 25,5 x 1,8 cm; ab 3 Jahren

104035



▲ ABC-Magnetzeichentafel

Die Metallkugeln lassen sich mithilfe des magnetischen Stiftes zu allen Großbuchstaben des Alphabets formen. Dies fördert die richtige Schreibweise. Die Kugeln können danach einfach wieder ins Board gedrückt werden.
LBH: 31,5 x 25,5 x 1,8 cm; ab 3 Jahren

104037



▲ Kleine Magnettafel 12er Set

Mit dem magischen Magnetboard lassen sich wie durch Zauberhand tolle Bilder erschaffen. Inkl. Vorlagekarten als Download
12 Stück
LBH: 17,5 x 21,5 x 1,2 cm
ab 3 Jahren

104038



▲ Ersatzstift per Stück

104039



▲ Magnetwürfel

Der Würfel besteht aus 24 magnetischen Dreiecken. Die 21 Vorlagenkarten zeigen, wie sich daraus einfache und komplizierte Körper konstruieren lassen.
Würfel: 8 x 8 x 8 cm

104086

Knobelspiele für clevere Kids



► Cube Duell

Es spielt „rot“ gegen „gelb“ – wer setzt sich durch? Hier sind richtige Strategien gefragt! Setze deine Spielsteine so in den Würfel, dass deine Farbe an den offenen Seiten des Würfels nicht mehr verdeckt werden kann.
ab 10 Jahren; 2 Spieler

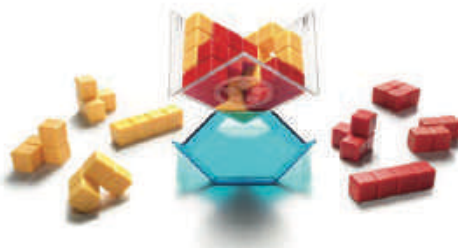

104167

► Camelot Junior

Von einfachen Aufgaben für unerfahrene Baumeister bis hin zu kniffligen Knocheleien für geschickte Architekten findet jeder eine Herausforderung.
ab 4 Jahren; 1 Spieler;
inkl. Buch mit 48 Aufgaben und Lösungen



104171

► Gangsterjagd

In Gangsterjagd bist du der Kriminalkommissar! Deine Aufgabe ist es, das Polizeiteam zu koordinieren und die Streifenwagen so zu positionieren, dass der Flüchtige nicht entkommen kann.
ab 7 Jahren; 1 Spieler
80 Aufgaben und Lösungen



104172

► Sternleuchten

Kannst du die Blöcke so zusammenstellen, dass alle Sterne zu erkennen sind wie vorgegeben? Achtung: auch die Blöcke scheinen magische Kräfte zu haben! Kaum bewegt man die Blöcke, wechseln die Sterne ihre Farbe oder verschwinden ganz!
ab 6 Jahren; 1 Spieler; inkl. Buch mit 80 Aufgaben und Lösungen



104168

► Ran an die Nüsse

„Ran an die Nüsse!“ ist ein Solitär-Spiel nach dem bekannten „Schiebepuzzle“-Prinzip mit 100 knusprig-coolen Aufgaben in vier unterschiedlichen Schwierigkeitsstufen.
ab 6 Jahren; 1 Spieler;
Spielbrett 28,5 x 28,5cm;
100 Aufgaben und Lösungen



104169

► Asteroiden Alarm

Kannst du dein Raumschiff erfolgreich durch den Asteroiden-Hagel steuern? Deine Fähigkeiten als „Captain“ sind gefragt.
ab 8 Jahren; 1 Spieler;
60 Aufgaben und Lösungen



104170

► IQ XOXO

Der außergewöhnliche Knobelspaß mit dem „Liebes“-Faktor: Umarmungen und Küsse.
ab 6 Jahren; 1 Spieler;
120 Aufgaben und Lösungen



104176

► IQ Puzzler PRO

Der neue IQ Puzzler beinhaltet Aufgaben in verschiedenen Dimensionen.
ab 6 Jahren; 1 Spieler;
120 Aufgaben und Lösungen



104177

► IQ Stars

Kannst du die 7 Puzzleteile auf das Gitter legen?
ab 6 Jahren; 1 Spieler;
120 Aufgaben und Lösungen



104173

► IQ FIT

Löse 2-dimensionale Aufgaben mit 3-dimensionalen Spielsteinen!
ab 6 Jahren; 1 Spieler;
120 Aufgaben und Lösungen



104175

► IQ Focus

Es gilt, das Spielfeld mit den 10 vielfarbigem Puzzleteilen nach den Vorgaben komplett zu füllen.
ab 6 Jahren; 1 Spieler;
120 Aufgaben und Lösungen



104174

► IQ Twist

Löse jedes einzelne Puzzle indem du alle Teile in die richtige Reihenfolge bringst.
ab 6 Jahren; 1 Spieler;
120 Aufgaben und Lösungen



104179

► IQ Link

Alle Puzzleteile müssen ins Spielfeld gelegt werden – aber es gibt mehr Puzzleteile als Felder!
ab 8 Jahren; 1 Spieler;
inkl. Buch mit 120 Aufgaben und Lösungen



104178

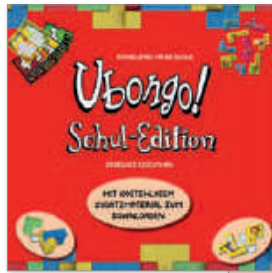

KLASSENSATZ FÜR 28 KINDER

Experimentieren mit Formen

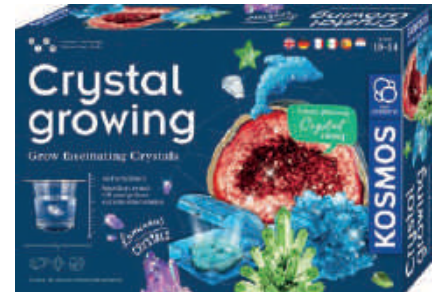

▲ Ubongo Schul Edition

- ✓ Spielend Mathe lernen
- ✓ Von einfachen Formen bis zur dritten Dimension
- ✓ Inkl. pädag. Begleitheft und Downloads für Lehrkräfte
- ✓ Für bis zu 28 Kinder
- ✓ Spieldauer 5 – 45 Minuten
- ✓ Ab 6 Jahren | für die 1. – 6. Schulklasse

Puzzeln in bis zu sieben Gruppen. In welcher Reihenfolge werden die Teile gelegt? Wie entstehen erste einfache Formen? Wie komplexere 3D-Formen? Ein pädagogischer Leitfaden zeigt den Lehrkräften anschaulich, wie das Legespiel in den Unterricht eingebunden werden kann.

104125

▲ Kristalle züchten

- ✓ Experimentieren mit vielen Formen, Farben und Größen
- ✓ Experimente bauen aufeinander auf
- ✓ Mit Schritt für Schritt Anleitung
- ✓ Faszinierender Einstieg in die Chemie
- ✓ Fördert Kreativität und wissenschaftliches Arbeiten
- ✓ Ab 10 Jahren

104124

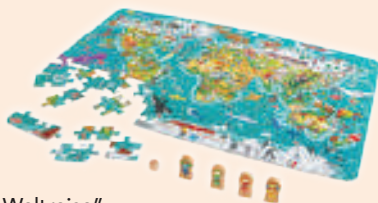

▲ Puzzlespiel „Weltreise“

Erst das Puzzle zusammen bauen und dabei viel interessantes über die einzelnen Nationen, die Natur und die Sehenswürdigkeiten erfahren! Mit den 4 Holzfiguren und dem Würfel kannst du das Spiel „Rennen um die Welt“ starten.

100 Teile; Spielfläche: 57,5 x 87 cm; mit allen Kontinenten; 4 Holzfiguren um die Länder zu bereisen; 1 doppelseitiges Poster ab 5 Jahren

104063



Wissenspuzzle WAS IST WAS JUNIOR



▲ Wissenspuzzle WAS IST WAS JUNIOR Entdecke die Dinosaurier

- ✓ Puzzle mit 54 Teilen
- ✓ Sachgeschichte zum Vorlesen
- ✓ Wimmelbild Poster
- ✓ Drehscheibe
- ✓ 30 Memokärtchen
- ✓ Ab 5 Jahren



104127



▲ Wissenspuzzle WAS IST WAS JUNIOR Entdecke den Bauernhof

- ✓ Puzzle mit 54 Teilen
- ✓ Sachgeschichte zum Vorlesen
- ✓ Wimmelbild Poster
- ✓ Drehscheibe
- ✓ 30 Memokärtchen
- ✓ Ab 5 Jahren



104126

Programmieren ohne Computer

Dieses Spiel bietet unzählige Möglichkeiten und fördert:

- ✓ Feinmotorik
- ✓ Kommunikation und Zusammenarbeit
- ✓ Räumliches Orientieren und orientieren im Koordinatensystem
- ✓ Lösungsorientiertes Denken
- ✓ Codieren ohne Computer oder Tablett
- ✓ Inkl. 6 Spielvarianten

Beispiel aus den Marmorcode Vorlagen:

Marmor Code knacken Teil 2: (empfohlen ab 5 Jahren)

Die Kinder bauen von ROT nach GRÜN einen Weg der über den Fixpunkt führt indem Sie genau die angegebene Zahl an Steinen verwenden. Dann füllen sie das restliche Brett auf, indem sie alle nicht gebrauchten Felder mit Steinen (umgedreht) auffüllen. Dann nehmen die Kinder das Tablett in die Hand und versuchen mit Fingerspitzengefühl die Marmor in der Bahn rollen zu lassen, ohne das diese vom Tablett fällt. Ist der Code geknackt?

30 Vorlagen enthalten (61 – 90) – Stufe Schwer; Inkl. Innere Differenzierung

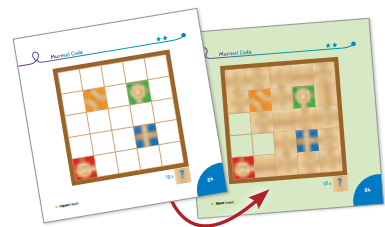

LÖSUNGEN AUF DER RÜCKSEITE

▲ Marmorcode Spiel inkl. Vorlagen

- 1 x Marmor Code Spiel (Spielbrett 31 x 31 cm, Plättchen ca. 5,3 x 5,3 cm)
- 1 x Marmor Code Vorlagen
- 90 Stück 3-fach differenzierte Vorlagekarten 15 x 15 cm
- im praktischen Flip Chart Ordner, Lösungen auf der Rückseite

104214



▲ Ursache und Folge

- ✓ Den zeitlichen Ablauf bestimmen und erleben
- ✓ Teile eines Prozesses in die richtige Reihenfolge bringen
- ✓ Neue Wörter lernen und diese im richtigen Kontext verwenden
- ✓ Sätze und Wörter verwenden und verstehen
- ✓ Die Feinmotorik üben

6 Vorgabekarten, 48 Kunststoffkärtchen, in Holzbox: 33,5 x 22,5 x 7 cm

104107



▲ Hexagon Spiel

- ✓ Motive aus der Natur erkennen und benennen
- ✓ Bilder nach einem Merkmal miteinander kombinieren
- ✓ Neue Wörter lernen und diese im richtigen Kontext verwenden
- ✓ Kommunikation und Zusammenarbeit üben
- ✓ Feinmotorik üben

30 Hexagon Plättchen aus Holz, Ø 9,5cm

2 Lösungskarten (beidseitig bedruckt), in Holzbox: 33,5 x 22,5 x 7 cm

104106

Erste Lernspiele mit Selbstkontrolle



- ✓ Spielerisches Lernen
- ✓ Fördert Wortschatzerweiterung, räumliche Orientierung, Unterschiede erkennen, Problemlösungen finden
- ✓ Unterstützt kindgerecht mentale Prozesse
- ✓ Einfache Selbstkontrolle
- ✓ Inkl. Box mit Schiebedeckel



Beispiel Selbstkontrolle „Formen“



▲ Cognito - Kategorien

30 Teile, je 3 Puzzleteile ergeben eine Kategorie; Box: 20,4 x 10 x 6 cm; ab 4 Jahren

104020



▲ Cognito - Zusammenhänge

30 Teile, je 3 Puzzleteile ergeben einen Ausgangszustand, eine Aktion und ein Ergebnis; Box: 20,4 x 10 x 6 cm; ab 4 Jahren

104014



▲ Cognito - Gegensätze

20 Teile, je 2 Puzzleteile zeigen einfache Alltagssituationen gegensätzliche Emotionen, Tageszeiten etc.; Box: 14,9 x 10 x 6 cm; ab 4 Jahren

104016



▲ Cognito - Formen

20 Teile, je 2 Puzzleteile zeigen eine zweidimensionale Form und eine dazu passende dreidimensionale Form; Box: 14,9 x 10 x 6 cm; ab 4 Jahren

104018



▲ Cognito - Zählen und Zahlen

30 Teile, 10 Kategorien; je 3 Puzzleteile zeigen eine Zahl als geometrische Figur zum Nachzählen, als Ziffer und als Würfelaugen; Box: 20,4 x 10 x 6 cm; ab 4 Jahren

104015



▲ Cognito - Räumlichkeit

20 Teile, je 2 Puzzleteile ergeben den selben Standortbezug; Box: 14,9 x 10 x 6 cm; ab 4 Jahren

104017



▲ Cognito - Tierwelten

30 Teile, je 3 Puzzleteile zeigen Tiere, deren Lebensräume und Spuren; Box: 20,4 x 10 x 6 cm; ab 4 Jahren

104019





▲ Humanico - Emotionen

30 Teile, je 5 Emotionen mit jeweils 5 passenden Situationen. Ø 16 cm, inkl. Booklet
Box: 18 x 18 x 6 cm; ab 4 Jahren

104021



▲ Humanico - 5 Sinne

30 Teile, Alle 5 Sinne mit jeweils 5 Beispielen. Ø 16 cm, inkl. Booklet
Box: 18 x 18 x 6 cm; ab 4 Jahren

104022



▲ Nawito - Herstellung

30 Teile, je 3 Puzzleteile zeigen die Prozesse der Verarbeitung und Fertigung von Produkten; Box: 15 x 15 x 6 cm; ab 4 Jahren

104023



▲ Nawito - Tierwelten

30 Teile, je 5 Puzzleteile zeigen einen Lebensraum und je 4 Tiere die dort leben
Box: 15 x 15 x 6 cm; ab 4 Jahren

104025



▲ Nawito - Früchte

30 Teile, je 3 Puzzleteile zeigen eine Frucht im Wachstum, als Ganzes und von Innen
Box: 15 x 15 x 6 cm; ab 4 Jahren

104026



▲ Nawito - Entwicklung

30 Teile, je 3 Puzzleteile zeigen den Entwicklungsprozess von Tieren, Früchten, Pflanzen etc.
Box: 15 x 15 x 6 cm; ab 4 Jahren

104024



▲ Humanico - Berufe

30 Teile aus Holz; 18 x 18 x 5,8 cm
Mit Selbstkontrolle; Inkl. Booklet mit Zusatzinfos
ab 4 Jahren

104066



▲ Nawito - Tierarten

30 Teile aus Holz; 18 x 18 x 5,8 cm
Mit Selbstkontrolle; Inkl. Booklet mit Zusatzinfos
ab 4 Jahren

104067

Schicht für Schicht die Welt entdecken



▲ Lagenpuzzle „Jahreszeiten“
36 Teile; 29 x 14 x 1,8 cm

▲ Lagenpuzzle „Zu Hause“
33 Teile; 24,5 x 29,7 x 1,8 cm

104211



104031



▲ Lagenpuzzle „Mutter“
27 Teile; 14,5 x 29,5 x 2 cm

▲ Lagenpuzzle „Oma & Opa“
40 Teile; 14,5 x 29,5 x 2 cm

104029



104030



▲ Lagenpuzzle „Junge“
28 Teile; 14,5 x 29,5 x 2 cm

▲ Lagenpuzzle „Mädchen“
28 Teile; 14,5 x 29,5 x 2 cm

104033



104032



▲ Lagenpuzzle „Apfel“
30 Teile; 14,5 x 14,5 x 1,8 cm

▲ Lagenpuzzle „Anika & Denis“
13 Teile; 14 x 29,3 x 0,7 cm

104206



104212



▲ Lagenpuzzle „Erdbeere“
30 Teile; 14,5 x 14,5 x 1,8 cm

▲ Lagenpuzzle „Kartoffel“
30 Teile; 14,5 x 14,5 x 1,8 cm

104207



104208



▲ Lagenpuzzle „Karotte“
30 Teile; 14,5 x 14,5 x 1,8 cm

▲ Lagenpuzzle „Banane“
30 Teile; 14,5 x 14,5 x 1,8 cm

104209

104210

Wenn sich ein Teil
ins andere fügt ...

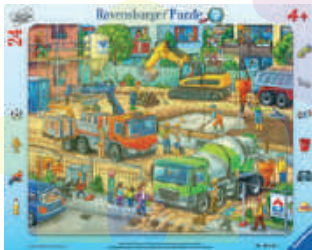

Rahmenpuzzle, je 24 Teile

Baustelle	104134
Grüne Stadt	104135
Hafen	104136
Bauernhof	104138
Dschungel	104137



Puzzle 2 x 24 Teile: Dinosaurier	104145
Puzzle 2 x 24 Teile: Meerjungfrauen	104146
Puzzle 3 x 49 Teile: Ozeanwelt	104147
Puzzle 3 x 49 Teile: Ritterturnier	104148



Puzzle XXL 150 Teile: Unterwasserparadies	104149
Puzzle XXL 150 Teile: Im Weltall	104150

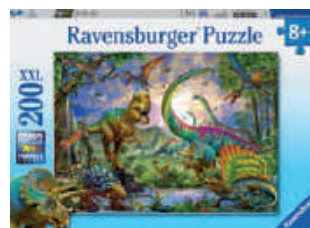

Puzzle XXL 200 Teile: Im Reich der Giganten	104151
Puzzle XXL 200 Teile: Große weite Welt	104152
Puzzle XXL 300 Teile: Im alten Ägypten	104153
Puzzle XXL 300 Tiere rund um die Welt	104139



Nicht das Richtige dabei?
Einfach den QR Code scannen.
Wir finden gemeinsam sicher das
Passende für Ihre Einrichtung.

Wir beliefern Sie gerne mit allen Ravensburger Spielen, Puzzles und Büchern.



Feuerwehr
104196



Prinzessin
104192



Katze auf dem Dach
104189



Pinguin
104190



Baustelle
104194



Weltall
104195



Meerjungfrau
104191



Schatzinsel
104193

▲ Holz Puzzle
verschiedene Motive
28 x 22 cm, 30 Teile

je Puzzle

► Puzzlebox - für 6 Holz Puzzles
aus Holz, ohne Inhalt,
LBH: 31,5 x 25,5 x 13,5 cm

104200



▲ Turm Pagode

Ziel des Stapelspiels ist es, die 8 Scheiben vom äußeren Stab umzuschichten. Dabei darf immer nur eine Scheibe bewegt werden und nie eine größere auf eine kleinere zu liegen kommen.
In Handarbeit in geschützter Arbeit gefertigt.
LBH: 28 x 10 x 14 cm

104184



► Turm Max

Ziel des Spiels ist es, die 10 farbigen Scheiben zu einem Turm aufzuschichten. Die Schwierigkeit besteht darin, dass die Scheiben je eine unterschiedliche Anzahl Löcher aufweisen. Bei Variante 1 werden beim richtigen Aufschichten die unterschiedlich hohen Rundstäbe durch kleine Öffnungen sichtbar. Bei Variante 2 wird beim Auftürmen nur ein Stab auf der ganzen Länge sichtbar. In Handarbeit in geschützter Arbeit gefertigt.
H: 20 cm, Ø: 11 cm

104183



▲ MEMOnext

Mehrere Zahlen verstecken sich in einem Bild und mehrere Möglichkeiten diese zu deuten.

- ✓ Fördert mathematische und sprachliche Kompetenzen
- ✓ 42 XL Teile aus Holz
- ✓ 25 x 19,5 x 6 cm
- ✓ Ab 5 Jahren | 2 – 4 Spieler

104070



▲ DOMInext ✓ Phtalatrei

Ziel ist es alle Karten richtig anzulegen. In den Bildmotiven können mehrere Zahlen versteckt sein, die verschieden gedeutet werden können.

- ✓ Fördert simultane Mengenerfassung
- ✓ 32 XL Teile aus Holz
- ✓ 18 x 18 x 5,8 cm
- ✓ Ab 4 Jahren | 2 – 4 Spieler

104071

Schöne Puzzles aus Holz - Handarbeit



▲ Spurensuche
24 Teile aus Holz; Box: 20 x 20 x 4 cm

104188



▲ Silbenspiel
Die unsortierten Plättchen können zu 16 verschiedenen Tieren mit Kopf, Körper und Beinen zusammen gestellt werden. Eine Steigerung liegt darin, die Köpfe, Körper und Beine zu vertauschen. Durch die Beschriftung der Plättchen mit den jeweiligen Silben lernt das Kind auf eine spielerische Weise zu lesen. In Handarbeit in geschützter Arbeit gefertigt.
48 Kärtchen; Kärtchen: 6 x 6 cm
16 vollständige Tiere; alle Kärtchen mit Silben;
viele Spielvarianten möglich

104187



Tiere
104185



Kunterbunt
104186

▲ Lochmemo Tiere oder Kunterbunt
Die Pärchen werden aus einem Plättchen mit Tiermotiv und einem Plättchen mit der Haut, dem Fell oder der Schale des Tieres gebildet. Das Tier hat ein Loch, das mit dem richtigen Plättchen wieder gefüllt ist.
aus Holz, 48 Teile (24 Paare) LBH: 20 x 20 x 6 cm; Teil 5 x 5 cm

je Lochmemo



➤ Pflanzenmemo
48 Teile (24 Paare), aus Holz

104199



➤ Memory Tiere
In Handarbeit in geschützter Arbeit gefertigt.
48 Teile (24 Paare) aus Holz
20 x 20 x 6 cm

104197



➤ Memory Fahrzeuge
In Handarbeit in geschützter Arbeit gefertigt.
48 Teile (24 Paare) aus Holz
20 x 20 x 6 cm

104198

Duplo® kompatible Puzzle

NEU!



104123
Ausflug zum
Badestrand



104119
Tierwelt im
tropischen Regenwald



104117
Feuerwehr Einsatz



104118
Bunte Unterwasserwelt

- ✓ 35-teiliges Puzzle
- ✓ Für Kinder ab 4 Jahren
- ✓ Kompatible Bausteine und Grundplatte unterstützen beim Puzzeln
- ✓ Fördert spielerisch Wahrnehmung, logisches Denken und Auge-Hand-Koordination
- ✓ 26,5 x 18,2 x 4,7 cm
- ✓ Made in Germany



104120
Leben auf dem Bauernhof



104121
Welt der Dinosaurier



104122
Auf der Baustelle

je Puzzle

ALLE BAUSTEINE IN DUPLO® GRÖSSE



▲ Schafe verschenken

82 Teile: 80 Bausteine und 2 Grundplatten, Anleitungsheft

104113



▲ Spiele Set: Vier gewinnt / Domino

36 Teile: 35 Bausteine und 1 Grundplatte, Anleitungsheft

104114



▲ Farb-Sudoku

33 Teile: 32 Bausteine und 1 Grundplatte, Anleitungsheft

104116

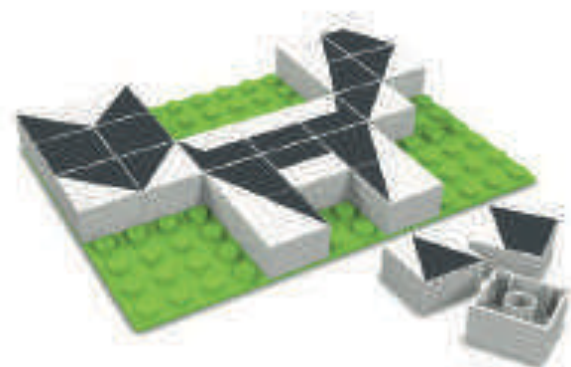

▲ Tangram

36 Teile: 35 Bausteine und 1 Grundplatte, Anleitungsheft

104115

Inklusion - „Wir Gefühl“ stärken



▲ Puzzle Emotionen

- ✓ 6 Puzzle mit je 25 Teilen
- ✓ 21 x 21 cm
- ✓ Mimik und Emotionen erlernen
- ✓ Abwaschbarer Kunststoff
- ✓ Ab 3 Jahren

104132



▲ Puzzle Inklusion

- ✓ 4 Puzzle mit je 25 Teilen
- ✓ 21 x 21 cm
- ✓ Vielfalt, Toleranz und Empathie erlernen
- ✓ Abwaschbarer Kunststoff
- ✓ Ab 3 Jahren

104133



▲ Puzzle Jahreszeiten

Die Elemente auf den Holzkarten finden sich in den verschiedenen Szenen auf dem Puzzlebrett wieder und erleichtern somit das Zuordnen und dienen der Selbstkontrolle. LBH: 28 x 10 x 14 cm
12 Teile, ab 24 Monate

104009



▲ Match & Mix Transport

Das Neue Match & Mix für die Kleinsten bietet mehrere Spielmöglichkeiten. Man kann die Teile zusammenpuzzeln, Fantasiefahrzeuge erfinden oder ein einfaches Memo spielen, indem man die passenden Vorder- oder Hinterteile findet.

33,6 x 28,9 x 0,9 cm, ab 24 Monate

104006



▲ Match & Mix Fantasie

Eine Prinzessin mit Lasso oder ein Zwerg mit Flosse? Mit diesem lustigen Puzzle ist alles möglich. Puzzelt die Fantasie Figuren passend zusammen oder kreiert ganz neue Figuren. Auch als Memo Variante spielbar.
33,6 x 28,9 x 0,9 cm; ab 4 Jahren

104010



▲ Match & Mix Monster

Die Figuren können entweder farblich passend zusammengepuzzelt oder fantasievoll gemixt werden. Erfindet lustige Geschichten zu den gepuzzelten Monstern und tauscht euch über Details aus, die euch auffallen. Monster sind 2- und 3-teilige kombinierbar. Auch als Memo Variante spielbar.

33,6 x 28,9 x 0,9 cm, ab 4 Jahren

104012

Große Bodenpuzzles aus Holz



▲ Bodenpuzzle „Blumenwiese“

Im Erdreich und auf der Blumenwiese gibt es viel zu entdecken. Unser Bodenpuzzle „Entdecke die Blumenwiese“ besteht aus drei einzelnen XXL-Puzzle. Zusammengesetzt zeigen diese ein Wimmelbild vom Erdreich bis zum Himmel. Mit liebevollen Details. Vom Regenwurm in der Erde bis zur Biene auf der Blume.

- ✓ 45 Teile aus Holz
- ✓ 29,8 x 63 x 0,6cm
- ✓ Ab 3 Jahren

104068

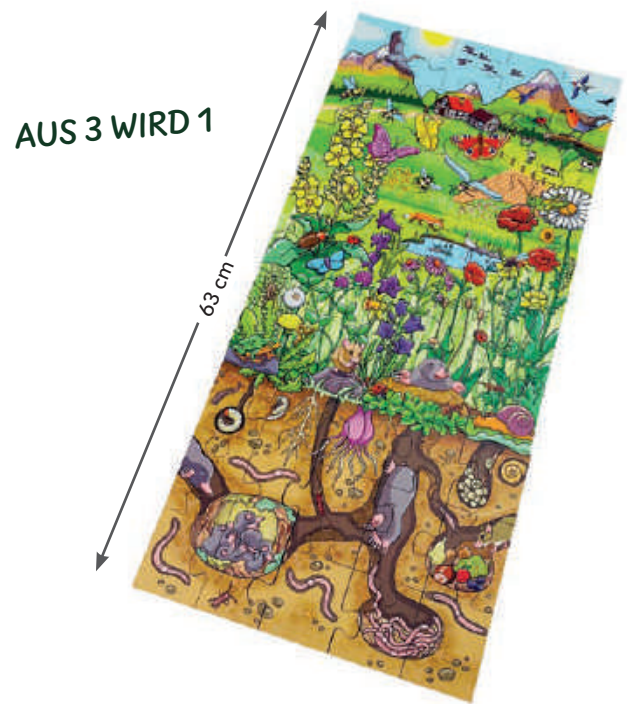

▲ Bodenpuzzle „Entdecke den Wald“

Eine spannende Waldszenerie, die dazu einlädt, sie näher zu erforschen! Puzzleteile aus Holz; 4 Einzelpuzzles á 30 x 14,5 x 6 cm
gesamt Maß: 120 x 14,5 x 6 cm

104027



▲ Bodenpuzzle „Tiefsee bis Weltall“

Kommt mit auf eine Reise durch die 3 faszinierenden Schichten „Unter Wasser“, „Auf der Erde“ und „Im Weltall“. Puzzleteile aus Holz; 3 Einzelpuzzles á 29,8 x 21 x 6 cm
gesamt Maß: 120 x 14,5 x 6 cm

104028

Spielerisch lernen mit den XXL Holz-Bodenpuzzles



▲ XXL Fantasy Puzzle „Insekten“

- ✓ 46 Teile aus Holz
- ✓ Ø 49 x 0,5 cm
- ✓ Mit 15 versteckten Insekten
- ✓ In 3 Schwierigkeitsstufen
- ✓ Ab 4 Jahren

104064



▲ XXL Fantasy Puzzle „Wild Animals“

- ✓ 41 Teile aus Holz, inkl. 1 Poster
- ✓ Ø 49 x 0,5 cm
- ✓ Mit 10 versteckten Tieren
- ✓ In 3 Schwierigkeitsstufen
- ✓ Ab 4 Jahren

104065



► XXL Lernpuzzle „Vier Jahreszeiten“

Das XXL Lernpuzzle „Vier Jahreszeiten“ bietet Kindern die Möglichkeit, sich spielerisch mit den Jahreszeiten und dem Jahresverlauf vertraut zu machen. Es lädt ein, die einzelnen Monate mit ihren Besonderheiten zu erkunden. 49 Teile; Ø 49 cm; ab 4 Jahren

104007



► XXL Lernpuzzle „Mein Tag“

Unser XXL Lernpuzzle „Mein Tag“ begleitet die Kinder durch ihren Tagesablauf und führt sie auf spielerische Weise an die Uhrzeit heran. Anhand des Puzzles lassen sich vertraute Abläufe erkennen und benennen. 50 Teile; Ø 49 cm; ab 4 Jahren

104008



► XXL Lernpuzzle „Detektiv“

Dieses Puzzle macht es uns leicht Dinge herauszufinden, zu entdecken, genau hinzuschauen und zu suchen. Das rote Plexiglas in der Mitte kann herausgenommen und auf die Bereiche gelegt werden, die erst mal rot und „undurchsichtig“ erscheinen. Schaut genau hin, was ihr jetzt alles beobachten könnt! Außerdem ist der Rand gespickt mit Symbolen. Können ihr diese alle auf dem Puzzle wiederfinden?

52 Teile; Ø 49 cm; ab 4 Jahren

104011



Spielend Zahlen kennenlernen

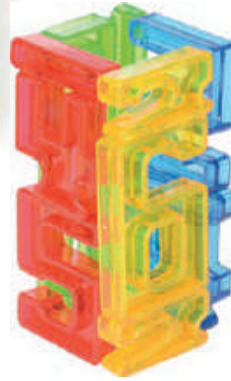

NEU!



Originalgröße

▲ Zahlenbausteine BUNT

Durch verschiedene Höhen veranschaulichen die Ziffern das Verhältnis zu anderen Zahlen: die 1 ist einen cm hoch, die 10 ist zehn cm hoch. Die Bausteine können gelegt, gestapelt oder auch zu dreidimensionalen Türmen aufgebaut werden. So lernen Kinder spielend die Grundrechenarten kennen und können das Ergebnis selbst kontrollieren.

- ✓ 140 Teile
- ✓ Zahl 10 LBH: 10 x 4 x 1 cm



104215



▲ Zahlenbausteine Mini Basic Set

Das Mini-Starter-Set enthält eine solide Buchenholzbox zum Aufbewahren Ihrer Blöcke, wenn sie weggeräumt werden. Ebenfalls enthalten ist das brandneue Kartenspiel mit 36 Aktivitätenkarten für die frühe Kindheit, um eine unglaubliche Bandbreite an mathematischen Fähigkeiten zu entwickeln, die von mathematischen Konzepten, Problemlösungen, Rennen, Spielen und brandneuen fantasievollen Kreationen reichen.

80 Zahlenbausteine: 32 x einzelne Blöcke; 12 x zwei Blöcke; 8 x drei Blöcke; 6 x vier Blöcke; 2 x zehn Blöcke und 4 von jeweils 5, 6, 7, 8, 9 Blöcken; inkl. 80 Aufgabenkarten

104216

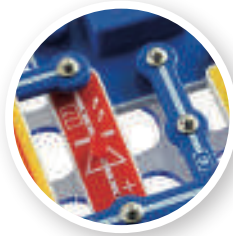

► **Elektro Baukasten**

- ✓ 244 unterschiedliche Experimente
- ✓ Bildanleitung für jedes Experiment
- ✓ Wird mit 1,5 V Batterien betrieben
- ✓ Grundplatte: 28 x 20 cm
- ✓ 37 Bauteile

Auf die Grundplatte werden die elektronischen Bauteile aufgesteckt. Ist die Schaltung richtig, leuchten Lampen auf, Geräusche ertönen etc.



104079



► **LED Leuchtpanel A3**

Es kann mit Kreidestiften und wasserlöslichen Folienstiften bzw. Whiteboardmarkern beschrieben werden. Ideal zum Durchpausen von Motiven.

- ✓ Ultraflach und superleicht
- ✓ Stufenlos dimmbar
- ✓ Oberfläche wird nicht heiß
- ✓ 2 Farbräume Warm- und Kaltweiß
- ✓ 49,5 x 34,5 x 0,5cm
- ✓ USB-3 Anschluss inkl. Kabel und Netzteil
- ✓ 5 Volt/3 Watt



104087



▲ **Knopfzellen**

10 Stk. Knopfzellen, LR44

104001



▲ **Sprachrekorder „Klammer“**

- ✓ Einfach zu bedienen
- ✓ Farblich sortiert
- ✓ Ein Stück

104181



Bienenroboter Bee-Bot®

- ✓ Spielerisch programmieren lernen
- ✓ Bewegungsabläufe planen
- ✓ Schult räumliches Denken
- ✓ Fördert das mathematische Verständnis
- ✓ Regen zum Forschen und Entdecken an
- ✓ Stimuliert Vorstellung und Kreativität

Der Bee-Bot® zeichnet sich durch eine einfache und kindgerechte Gestaltung aus. Anweisungen werden über Tasten auf dem Rücken gespeichert. Der Bee-Bot® verfügt über die Richtungstasten Vorwärts, Rückwärts, Links- und Rechtsdrehung. Die Kinder können damit eine Abfolge von Bewegungen speichern. Der Bee-Bot® führt diese Bewegungen dann schrittweise aus.

► Bee-Bot®

- ✓ Programmierbar über Pfeiltasten
- ✓ 15 cm Schritte, dreht sich um 90 Grad
- ✓ Nimmt Töne auf und gibt sie wieder
- ✓ Erkennt andere Bee-Bots und Blue-Bots
- ✓ Merkt sich bis zu 40 Befehle
- ✓ Wiederaufladbar mit USB Kabel
- ✓ Bee-Bot® App
- ✓ 12,5 x 10 x 7,5 cm ab 3 Jahren



104131



▲ Bots Docking Station

Aufladestation für 6 Bee- oder Blue-Bots®

104130

▲ Blue-Bot®

- ✓ Gleiche Funktionen wie Bee-Bot®
- ✓ Bluetooth Steuerung über Tablet oder PC
- ✓ Gratis Software Download
- ✓ Erweiterbare Programmiermöglichkeiten
- ✓ Durchsichtiges Gehäuse um elektronische Elemente zu sehen
- ✓ Auch nur mit den Knöpfen am Bot programmierbar
- ✓ Nur kompatibel mit iPad 3 und neueren Geräten

104129

Bee- und Blue-Bot Bodenmatten

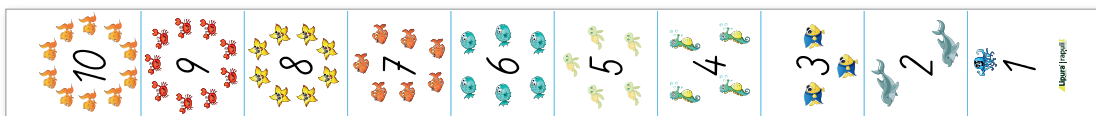

1.



2.



3.

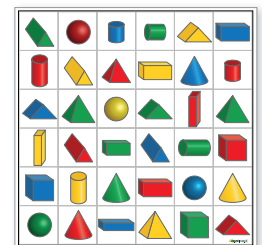

4.

Bee-Bot® und Blue-Bot® Matten PVC, Feld: 15 x 15 cm

- 1. Zahlenstraße (15 x 150 cm) 104224
- 2. Straßenkarte (135 x 60 cm) 104219
- 3. Buchstaben (135 x 60 cm) 104220
- 4. Geometrie (90 x 90 cm) 104221
- 5. Euro Geld (90 x 90 cm) 104222
- 6. Schatzinsel (135 x 60 cm) 104223

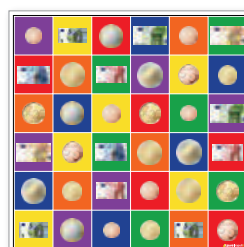

5.



6.

je Bodenmatte

TipTop das Ravensburger tiptoi®

tiptoi® ist ein innovatives Lern- und Kreativsystem, mit dem Kinder die Welt spielerisch entdecken. Tippt man mit dem Stift auf ein Bild oder einen Text, erklingen passende Geräusche, Sprache oder Musik. Das tiptoi® Sortiment umfasst Bücher, Spiele und Spielzeug mit den wichtigsten Lern- und Wissensthemen für Kinder ab 3 Jahren. Mit dem neuen tiptoi® Stift können alle tiptoi® Produkte verwendet werden.

- ✓ Klar strukturiertes Programm von Büchern, Spielen und Spielzeug, jeweils auf das Alter und den Lernfortschritt der Kinder abgestimmt
- ✓ Einzigartige Qualität der Lerninhalte und Tiefe des Spielerlebnisses durch verschiedene Erlebnisebenen
- ✓ Clevere Spielsteuerung und interaktive Führung der Kinder durch die Lerninhalte anhand von Fragen, spannenden Aufgaben und Feedback
- ✓ Fördert Kreativität, Sprachkompetenz und Selbstvertrauen
- ✓ Gibt Geräusche, Sprache und Musik in hochwertiger Klangqualität wieder
- ✓ Kinderleicht zu bedienen
- ✓ Ermöglicht Kindern selbst Geräusche und Sprache aufzunehmen



► tiptoi® Stift

1 tiptoi® Stift mit Aufnahmefunktion,
1 Verbindungskabel, Sticker zum Testen der Aufnahmefunktion

104141

Wir führen das gesamte Ravensburger Sortiment!

Ravensburger



▲ tiptoi® Spiel - Mein Wetter

Mit zwei Schwierigkeitsstufen entdecken Kinder ab 3 Jahren im Spiel viele interessante Dinge rund um das spannende und vielseitige Thema „Wetter“.
1 Spielplan, 5 Kinderpaare zum Einpuzzeln,
4 Garderoben-Tafeln, 20 Wetter-Plättchen,
ohne tiptoi® Stift

104140



▲ tiptoi® Spiel - Rätselspaß auf dem Bauernhof

Die Spieler lösen lustige Logik-Rätsel und erfahren, wo sich die Tiere verstecken.
Spielplan zweiteilig, 4 Weide-Tafeln,
20 Tierkärtchen, 1 Traktor mit Kunststoffädern

104218

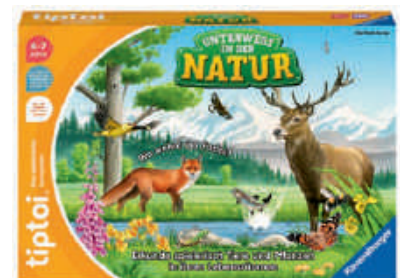

▲ tiptoi® Spiel - Unterwegs in der Natur

tiptoi® nimmt uns mit auf eine Entdeckungsreise in die heimische Natur.
Spielplan, 5 Lebensraum-Tafeln, 56 Suchchips,
4 Spielfiguren, Spielanleitung

104217



► tiptoi® Unser Wald

Mit Förster Felix erkunden die Kinder den heimischen Wald und seine Bewohner: Bäume, Tiere, Pilze, Moose...
Sie erfahren, wie sich der Wald verändert, warum er so wichtig ist und wie wir ihn schützen können.
ISBN: 978-3-473-49272-5

104144

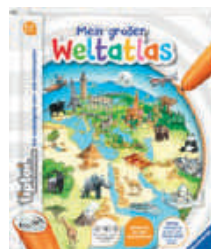

► tiptoi® - Mein großer Weltatlas

Kontinent für Kontinent wird im Detail vorgestellt. Exotische Tiere, fremde Sprachen, berühmte Bauwerke, landestypische Melodien und vieles mehr können entdeckt und erlebt werden. Außerdem wird auch das Kartenlesen vermittelt.
ISBN: 978-3-473-32911-3

104143

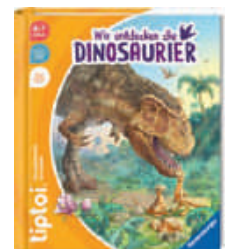

► tiptoi® - Wir entdecken die Dinosaurier

Dieses Buch macht die Welt von vor Millionen von Jahren lebendig. Hier erfahren Kinder alles über das Leben ihrer Lieblingsdinosaurier und was Fossilien uns über die Urzeit verraten.
ISBN: 978-3-473-49286-2

104204

Nicht das Richtige dabei? Einfach den QR Code scannen.
Wir finden gemeinsam sicher das Passende für Ihre Einrichtung.



Das begeistert die kleinen Köche



▲ Kücheninsel
beidseitig bespielbar, Herdplatte Ø 11 + 13 cm, LBH: 73 x 51 x 92 cm,
Arbeitshöhe 53 cm, (ohne Zubehör)

105115



▲ Koch- und Servier Set
21 Teile

105054



▲ Kochset für Küchenchefs
7 Teile

105049



▲ Küchen Set Edelstahl
Detailgetreues Design, 12 Teile aus Edelstahl

105067



▲ Mixer & Rührer - 4 Teile

105052



▲ Meine Kaffeemaschine - 6 Teile

105051



▲ Smoothie Maker - 12 Teile

105059



MIT LICHT EFFEKT
UND SPIELT
„HAPPY BIRTHDAY“!



▲ Interaktiver Geburtstagskuchen
mit Licht und Sound Effekt
16 Teile, inkl. 3AAA Batterien

105065



▲ Toaster - 7 Teile

105053



▲ Fisch und Fleisch - 9 Teile

105056



▲ Fast Food Set - 18 Teile

105060



▲ Pizza - 29 Teile

105064



▲ Gartengemüse - 8 Teile

105061



▲ Brotkörbchen - 9 Teile

105062



▲ Kochgrundlagen - 10 Teile

105055



▲ Cupcakes - 18 Teile

105058



▲ Obst Set - 18 Teile

105063



▲ Eier im Karton - 6 Teile

105057

Handpuppen ca. 22cm



▲ Maus
105008



▲ Raupe
105009



▲ Schmetterling
105041



▲ Marienkäfer
105011



▲ Biene
105012



▲ Panda
105013



▲ T-Rex
105014



▲ Schildkröte
105015



▲ Kuh
105016



▲ Huhn
105017



▲ Schwein
105018



▲ Fuchs
105019



▲ Ente
105020



▲ Hund
105021



▲ Tiger
105022



▲ Eule
105023



▲ Giraffe
105024



▲ Schaf
105025



▲ Pferd
105026



▲ Katze
105027



▲ Affe
105028



▲ Hase
105029



▲ Bär
105030



▲ Hahn
105031



▲ Löwe
105032



▲ Elefant
105033



▲ Krokodil
105034



▲ Eichhörnchen
105035



▲ Papagei
105036



▲ Igel
105037



▲ Spinne
105038



▲ Känguru
105039



▲ Frosch
105040

➤ Handpuppe Eule
1 Eulenhandpuppe
(fest am Baum befestigt),
3 Fingerpuppen:
Glühwürmchen, Maus,
Nachtflur





Kuschelpuppe Mirka oder Till

Die süßen Kuschelpuppen Mirka & Till laden Babys und Kleinkinder ab 18 Monaten zum Spielen, Schmusen und Liebhaben ein. Der Körper der Puppe hat eine weiche Füllung und einen kuscheligen Stoff. Sie sind daher auch prima zum Trösten geeignet. Mit ihrem fröhlichen Gesichtsausdruck, den zwei Zöpfen bzw. der Kappe und ihrer farbenfrohen Bekleidung sehen sie so süß aus, dass man sie gerne in die Arme nimmt und sie an sich drückt. Für alle Puppeneltern und die, die es noch werden wollen.

- ✓ 25 x 7 x 13 cm,
- ✓ bei 30°C Handwäsche waschbar
- ✓ ab 18 Monaten

Mirka	105084
Till	105085



► Babypuppe Unisex

- ✓ Weicher Stoffkörper mit anatomisch korrekten Proportionen
- ✓ Ohne geschlechtsspezifische Merkmale
- ✓ Puppenkopf ohne Deckhaar. Arme, Beine und Kopf aus Vinyl
- ✓ Der weiche, biegsame Puppenkörper erleichtert das An- und Ausziehen
- ✓ Der kuschelige Körper ist mit Schaumstoff gefüllt
- ✓ Für Kinder ab 12 Monaten
- ✓ Ohne Bekleidung

Babypuppe Unisex



Nio
105093

Alex
105092

Kim
105094



Lee
105101

Amari
105099

Ben
105097



Mia
105098

Aluna
105100

Lin
105102

▲ Babypuppe Jungen & Mädchen

Lebensecht, ohne Haare, als Junge oder Mädchen erhältlich, Länge ca. 40 cm, fester Soft Vinyl-Körper, beweglich an Armen, Beinen und Kopf, ohne Bekleidung

Babypuppe

INKLUSION



▲ Babypuppe „Marvin“
Junge mit Trisomie 21, 38 cm
105108



▲ Babypuppe „Hannah“
Mädchen mit Brille, 38 cm
105105



▲ Babypuppe „Isabella“
Mädchen mit Hörgerät, 38 cm
105106



▲ Stirnband, Kleid + Hose*
105087



▲ Strampler kurz, pink*
105096



▲ Bluse + Pumphose*
105089



▲ Jacke, Shirt + Hose*
105088



▲ Strampler lang, beige
105090



▲ Schlafsack
105091



▲ Strampler kurz, grün*
105095



▲ Unterwäsche*
105103

*nicht für Weichkörper Puppen geeignet

So einzigartig wie unsere Kinder



- ✓ Puppe: 100% Bio Baumwolle
- ✓ Jede Puppe ein Unikat
- ✓ Waschbar bei 30°C
- ✓ Kleidung an- und ausziehbar
- ✓ Fairer Handel

**FAIRTRADE
HANDARBEIT**

Jede LITTLE ASHÉ Puppe ist einzigartig, da handgearbeitet – genauso einzigartig wie jedes Kind, das beim Spielen mit den kuscheligen Puppen seiner Fantasie freien Lauf lässt. Denn gerade durch das zurückhaltende Design der Modelle sind der Kreativität der kleinen Puppenmamas und Puppenpapas keine Grenzen gesetzt. Die Bio-Stoffpuppen, mit Liebe handgefertigt in Ghana, helfen spielerisch dabei, Kindern die Selbstverständlichkeit von Vielfalt aufzuzeigen. Und durch den fairen Produktionsprozess wird auch das Empowerment für junge Frauen in Ghana gefördert.

Little Ashé Puppen

Größe: 42 – 45 cm, Gewicht: 180g, Puppe: Jersey 100 % Bio-Baumwolle, Kleidung: nicht wählbar; Popeline 100 % CO; Füllung: 100 % Polyesterfaser; im Schonwaschgang bei 30°C waschbar

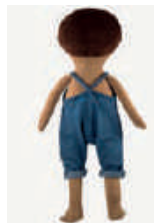

▲ Little Ashé Puppe HENRY

105002



▲ Little Ashé Puppe TAYA

105003



**JEDE PUPPE
EIN UNIKAT**

▲ Little Ashé Puppe MIRA

105001



▲ Little Ashé Puppe ANNA

105004

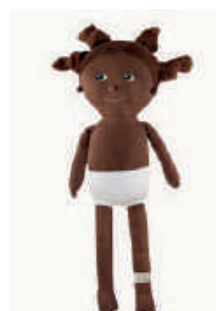

NEU!

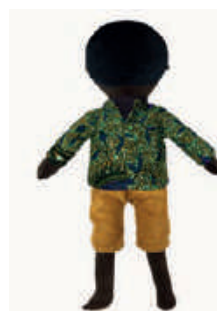

▲ Little Ashé Puppe INAMI

105005

▲ Little Ashé Puppe KOJO

105006

Alles für Puppeneltern

MADE IN GERMANY

NEU!



▲ Puppenwagen

Erle gewachst, (inkl. Bettwäsche, variables Stoffmuster) LBH: 50 x 24 x 22 cm

105116



▲ Puppenbett

Erle gewachst, (ohne Bettwäsche) LBH: 50 x 24 x 22 cm

105118

▲ Bettwäsche zum Puppenbett

überwiegend Baumwolle, mit Wollfüllung Stoffmuster nicht wählbar

105119



▲ Bügeleisen

Holz, L: 12,5 cm

105121



65 cm

▲ Bügelbrett

LBH: 60 x 20 x 65 cm

105120



62 cm

▲ Wäscheständer

ohne Dekoration, Buchenholz, LBH: 55 x 32 x 62 cm

105122

Rollenspiele & Verkleidungen



▲ Kostüme Set Menschen

Das Set beinhaltet 13 Kostüme: Arzt/Ärztin, Jäger, Krankenschwester/Pfleger, Scheich, Pirat, Schornsteinfeger, Räuber, Postbote, Feuerwehr, Koch, Prinzessin, Hirte und Gefangener waschbar bei max. 30°C

105110



▲ Kostüme Set Tiere

Das Set beinhaltet 13 Kostüme: Esel, Frosch, Maus, Schaf, Bär, Küken, Eichhörnchen, Dinosaurier, Kamel, Igel, Katze, Fuchs und Schwein waschbar bei max. 30°C

105109



▲ Kinderhaarreifen

5 Stück mit Tiermotiven: Löwe, Elefant, Frosch, Giraffe und Katze

105148



▲ Kinderarmbänder mit Tier Motiv

Armbänder mit Klettverschluss und Tierköpfen: Frosch, Hund, Tiger, Elefant und Löwe

105149



▲ Pferdeleine

105086

► Kleiderwagen

Mobiler Kleiderwagen mit vier Lenkrollen und Feststellbremse, einer Kleiderstange und einem Spiegel. Ideal für den Gruppenraum oder den Flurbereich. Das Brett über der Kleiderstange kann als Ablage verwendet werden.
LBH: 60 x 40 x 100 cm

105141



Tolle Rollenspiel-Requisiten



▲ Bauhelm gelb
20 x 25 x 12 cm

105074



▲ Bauhelm mit Lampe
mit Lampe, 26 x 18,5 x 12 cm
2 x AA-Batterien erforderlich
(nicht enthalten)

105071



▲ Feuerwehrhelm
25,5 x 21 x 13 cm

105073



▲ Polizeihelm
20 x 20 x 15 cm

105072



▲ Schutzbrille
weiches Kunststoffmaterial
mit Luftlöchern, Gummiband
anpassbar, durchgängiges
Sichtfenster, 17 x 6,5 x 8,5 cm

105077



▲ Stethoskop
Funktioniert wie ein richtiges Stethoskop,
Metall, Kunststoff;
26,5 x 18 x 2 cm, Farbe nicht wählbar, sortiert
ab 4 Jahren

105078



▲ Warnweste
Mit zwei rundum laufenden, 5 cm breiten
Reflektorstreifen, sorgfältige Verarbeitung,
vorne mit einer Schnalle zu schließen.
Polyester; 45 x 45 cm; ab 3 Jahren

105076



▲ Bauarbeiter Handschuhe
atmungsaktive Baumwolle mit Gummizug am Handrücken,
Polyester, ca. 13 x 19 x 0,5 cm,
Sichtfenster: 11 x 5 cm, ab 3 Jahren

105079



▲ Kinderbesen
H: 80 cm

105132



▲ Straßenbesen
H: 80 cm

105131



▲ Arztkoffer
7 Teile, 21 x 8 x 16 cm

105044



▲ Schminkkoffer
11 Teile, 21 x 8 x 20 cm

105045



▲ Karton Säge
Die Kartonsäge mit doppel-
schneidiger Klinge
ermöglicht es, Karton sicher
und präzise zu schneiden,
z. B. Türen und kreisförmige
Gucklöcher in ein Karton-
haus. Kunststoff, Metall
19,5 x 2,5 x 1 cm

105081



▲ Karton Schrauben
Die robusten, wieder
verwendbaren Schrauben
verbinden mehrschichtige
Pappe zu stabilen Bau-
werken. Als Einzelverbinder
lassen sie es zu, dass
bewegliche Teile rotieren:
z.B. Räder, Propeller etc.
100 Stück; Kunststoff
2,3 x 1,5 x 1,5 cm

105082



▲ Karton Schrauber
Der Schraubendreher liegt
gut in der Hand, um Karton-
schrauben hinein-
und herauszudrehen.
Buchenholz, Metall,
14 x 2 x 2 cm

105083



▲ Karton Bohrer
Mit diesem genialen Werkzeug können gezielt Löcher in
Kartons gebohrt werden: leise, präzise, schnell und einfach.
Buchenholz, Metall; 16 x 10 x 2,4 cm

105080



Für kleine Handwerker



► Profi Werkbank mit Spannzange

- ✓ 79 x 46 x 60 cm
- ✓ Min. Arbeitsplattenhöhe: 59 cm
- ✓ Max. Arbeitsplattenhöhe: 75 cm
(gemessen vom Boden bis Oberkante Arbeitsplatte)

Ein robustes Schmuckstück und dies nicht nur für den kleinen Handwerker. Unsere Werkbank wird aus geöltem Sperrholz hergestellt. Die Qualität und Handhabung gleicht exakt einer Werkbank im üblichen Handwerkerleben. So ist z.B. eine industrielle Werkbank-Spannzange aus Metall eingebaut. Diese ermöglicht ein sicheres und komfortables Spannen von Werkstücken. Neben der unteren Ablage ist oben auf der Arbeitsplatte eine Mulde zur Aufbewahrung des Werkzeuges eingefräst.



105117



Für die Erfinder von morgen



► Erfinder Werkbank Set XXL

- ✓ Kraftübertragung: Hebelwirkung, Umlenkrolle, Zahnrad
- ✓ Magnetismus
- ✓ Optik und visuelle Effekte
- ✓ Freies Spiel: handwerkliches Geschick
- ✓ Mit Schrauben, Muttern und Schraubenziehern
- ✓ Werkbank: LBH: 69 x 45 x 87 cm
- ✓ Tischhöhe: 50 cm
- ✓ Inkl. 185 Bauteile und 15 Vorlagekarten

105007

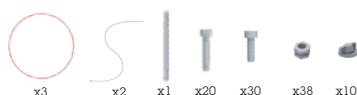

▲ Erfinder Werkbank Schrauben Set

104 Teile, Schrauben und Muttern

105145

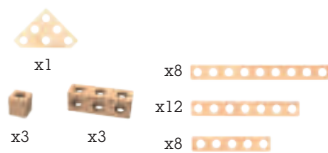

▲ Erfinder Werkbank Holz-Teile Set

35 Teile aus Holz

105147

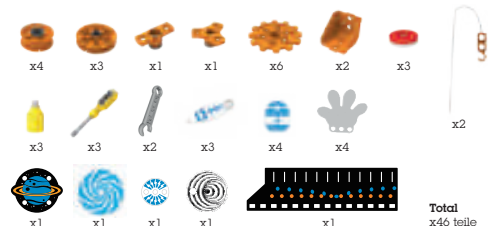

▲ Erfinder Werkbank Kunststoff-Teile Set

46 Teile

105146

Praktische Möbel für Rollenspiele



▲ Spielhaus Kaufladen

Spielhaus, Raumtrenner und Aufbewahrungssystem in einem. Inklusive robustem Stoffdach und 10 Ablagefächern für Spiele, Bücher oder Zubehör für den Kaufladen oder den Supermarkt. Die neutrale Gestaltung des Spielhauses lässt viel Freiraum für die eigene Kreativität und passende Deko-Elemente. Multiplex-Sperrholz mit Ahorn-Furnier, Stoff; LBH: 169 x 110,6 x 141,4 cm

105143



▲ Regalkombination mit Tafeln

Regalkombination mit 5 Fächern, einer Kreidetafel und einer Magnettafel. Beidseitig nutzbar. Inklusive Rollen mit Feststellbremse. Ohne Boxen. Multiplex-Sperrholz; LBH: 80 x 40 x 105 cm

105142



▲ Puppentheater

Vorhang auf! Heute spielen wir Kasperle-Theater. Tolles Set bestehend aus Sitzbank mit Puppentheater. Lieferung des Puppentheaters inklusive robustem Stoffvorhang und Kreidetafel, um das anstehende Theaterstück anzukündigen. Sitzbank mit Rollen und Feststellbremse. LBH: 83,6 x 39 x 129 cm; Massivholz mit Ahorn-Furnier, Schaumstoff, Stoff, Kreidetafel

105144



Arzt Station 3 in 1



▲ Arzt Station 3 in 1

Die „Arzt Station“ lässt den Kindern viel Freiraum für kreatives und freies Rollenspiel. Alles rund um das Thema Arzt: Ob Haus-, Tier-, Augen- oder Kinderarzt. Viele Kinder können von allen Seiten spielen. Die Karten können ausgewechselt werden. Inkl. Waschbecken, Wasserhahn, Spiel-Uhr aus Holz, zahlreiche Karten, Röntgenaufnahmen, eine herausklappbare Röntgenfunktion, Textilmatte zum auflegen, Messlatte sowie eine einstellbare Gewichtsskala und viele Aufbewahrungsfächer

- ✓ Kinderarzt, Tierarzt, Optiker und vieles mehr
- ✓ Viele spannende Details und Spielmöglichkeiten
- ✓ Wechselbare Karten vom Tierarzt zum Kinderarzt



105066

XXL Spieltiere



AUS KAUTSCHUK



▲ Bauernhof Tiere Set 5.tlg

Pferd L: ca. 34 cm; Kuh L: ca. 35 cm; Ziege L: ca. 22 cm; Schaf L: ca. 20 cm; Schwein L: ca. 20 cm

105112



▲ Dinosaurier Set 5.tlg

T-Rex LBH ca. 33 x 23 35 cm; Triceratops LBH ca. 51 x 13 x 17 cm
Stegosaurus LBH ca. 47 x 13 x 20 cm; Ankylosaurus LBH ca. 51 x 16 x 15 cm
Brachiosaurus LBH ca. 50 x 14,5 x 32 cm

105113



▲ Wildtiere Set 5.tlg

Tiger L: ca. 27 cm lang; Löwe L: ca. 24 cm lang; Elefant L: ca. 47 cm lang;
Krokodil L: ca. 45 cm lang; Nashorn L: ca. 45 cm lang

105114



▲ Meerestiere Set 6.tlg

Delfin L: ca. 27 cm; Eisbär L: ca. 29 cm; Wasserschildkröte L: ca. 9 cm;
Seehund L: ca. 22 cm; Pinguin L: ca. 14 cm

105111

XXL Puppenhaus

► XXL Puppenhaus

Das mehrstöckige Puppenhaus hat sechs Zimmer und sogar einen Außenbereich. Hier ist viel Raum für Kreativität. Die beiden Textilmatten für den Außenbereich sind ein Hingucker. Mehrere Kids können so zusammen spielen. Es bietet viel Platz. Das Dach kann von den Kindern selbst aufgelegt werden.

- ✓ Mit XL Spielmatte als Außenbereich
- ✓ Voll ausgestattet
- ✓ Direkt zum losspielen
- ✓ Dach abnehmbar
- ✓ 44 Teile
- ✓ Aus Holz und Kunststoff
- ✓ 90 x 60 x 73,4 cm
- ✓ Ab 3 Jahren

105068



Inklusion

► Figuren Set „Berufe“

- ✓ 11 Figuren
- ✓ Detailgetreue Umsetzung
- ✓ Höhe ca. 11cm

105104



► Figuren Set „Handicap“

- ✓ 6 Figuren
- ✓ Detailgetreue Umsetzung
- ✓ Höhe ca. 14cm

105107





▲ Dinosaurier Set

8 Dinosaurier:
 Länge: ca. 18 – 31 cm; Breite: 3 – 6 cm; Höhe: ca. 6 – 19 cm
 T-Rex mit beweglichem Kiefer

105125



▲ Wildtiere Set

11 Wildtiere sortiert
 Länge: ca. 6,5 – 17 cm; Breite: ca. 2 – 7,5 cm; Höhe: ca. 3,5 – 12,5 cm

105128



▲ Wald- und Wiesentiere

8 Tiere: Wolf, Weisswedelhirsch, Waschbär, Weisswedelkuh,
 Weisswedelkalb, Biber, Fuchs, Dachs
 Länge: ca. 7 – 12,2 cm; Breite: ca. 1,5 – 4,5 cm; Höhe: ca. 3,4 – 16,5 cm

105127



▲ Bauernhof Tiere Set

12 Bauernhof Tiere, sortiert
 Länge: ca. 4 – 13,5 cm; Breite: ca. 2 – 6 cm; Höhe: ca. 4 – 10,5 cm

105130

Willkommen in Lakeside

- ✓ Mit vielen Spielfunktionen
- ✓ Figuren sind vollbeweglich
- ✓ Haare, Oberkörper und Beine können beliebig ausgetauscht werden
- ✓ Zaunteile flexibel ansteckbar
- ✓ Türen zum Öffnen und Schließen



► Horse Club Lakeside Pferdehof

Der Horse Club Lakeside Pferdehof von Schleich® Horse Club ist ein großes Wohnhaus mit voll ausgestattetem Pferdehof und viel Zubehör.

3 x Figuren, 2 x Pferde und 2 x Katzenbaby
LBH: 96 x 24 x 42 cm

105123

► Reiterhof mit Reiterin, Pferden und Zubehör

Der neue Stall ist fertig. Mit seinen grünen Türen und rosafarbenen Fenstern sieht er einfach traumhaft aus.

Dach mit Paddocks wird zur offenen Reithalle, Beliebig steckbare Zaunteile, Bewegliche Dachfenster, Ausgestattet mit Raufen, Tränken, Sattel- und Zaumzeughalter, 1 x Reiterin, 2 x Pferde

LBH: 83 x 26 x 39 cm



105124



▲ Pferde Set

6 Pferde: Hannoveraner Stute, Lipizzaner Stute, Lipizzaner Fohlen, Andalusischer Hengst, Española Hengst, Araber Hengst

Länge: ca. 7,5 – 12,5 cm; Breite: ca. 7,5 – 12,5 cm; Höhe: ca. 7 – 11,5 cm

105129



▲ Fabeltiere Set

8 Figuren: Regenbogeneinhorn, Geflügeltes Regenbogeneinhorn, Schmuck Pegasus, Sternen Pegasus Stute, Mond Einhorn Hengst, Lama Einhorn, Mandala Einhorn Stute, Mandala Einhorn Hengst

Länge: ca. 8,2 – 15,6 cm; Tiefe: 2,6 – 8,2 cm; Höhe: 9 – 18 cm

105126

Sprachförderung



Dieses verzaubernde Buchtheater lässt Märchen lebendig werden!

Es beinhaltet neben den Erzählungen liebevoll gestaltete Bühnenbilder und Holzfiguren, um die Geschichten nachzuspielen oder der Fantasie freien Lauf zu lassen. Inkl. Vorlagen für das Gestalten eigener Geschichten. Das Theater ist hervorragend für die Sprachförderung deutsch- und fremdsprachiger Kinder geeignet.



▲ Mein Buchtheater

Inhalt: Hänsel und Gretel, Rotkäppchen und der kleine Smolicek (jeweils in Deutsch, Englisch und Französisch); Bühnenbilder, sieben Holzfiguren, Puppentheater ca. 34 x 25 cm

105138



Buchtheater (leer)

Buchtheater leer, ca. 34 x 25 cm, ohne Zubehör

105136



Bühnenbilder - Arbeitswelten

9 Bilder zu den Themen: Feuerwehr, Baustelle, Krankenhaus (ohne Buchtheater)

105139

▲ Bühnenbilder - Stadt, Land & Strand

12 Bilder zu den Themen: Meer, Leben auf dem Land, Stadt, Weltraum

105137

► Ergänzung - Arbeitswelten

9 Bilder zu den Themen: Feuerwehr, Baustelle, Krankenhaus, 4 Fahrzeuge aus Holz, 3 Trägerfiguren, 9 Magnetfolien (ohne Buchtheater)

105133



▲ Sinan und Felix

Buch mit 29 Seiten (Eine feinfühlig und lustige Geschichte über Nähe, Freundschaft, Sprache und Verstehen); 9 Bühnenbilder, 3 bedruckte Figuren (Ohne Buchtheater)

105134



▲ Buch Ergänzung - Lasse und Lena

Die Geschwister Lasse und Lena unternehmen Ausflüge zu verschiedenen Orten und erleben spannende Abenteuer. Vier Geschichten zu den Bühnenbildern Stadt, Land-Strand Buch 48 Seiten, (ohne Buchtheater)

105140



▲ Buchtheater Ergänzung: Die Weihnachtsgeschichte

Buch mit 39 Seiten, Hardcover 12 Bühnenbilder, 8 Figuren aus Holz

105135

Wassersäule mit Licht und Fischen

130 cm

- Wassersäule mit Holzsockel
- ✓ 130 cm x Ø 10 cm
- ✓ Inkl. Schwimmfische Set zur Dekoration (funktioniert am besten mit destilliertem Wasser)
- ✓ Sockel aus Buchenholz, LBH: 39 x 39 x 19,5 cm
- ✓ Stromanschluss 230V
- ✓ LED-Farbwechsler
- ✓ An-Aus-Schalter

106034



Verstecken & sich selbst entdecken



80 cm



▲ Spiegelwürfel

Ein verzaubernder Würfel für die Kleinsten. Einfach hineinkrabbeln und sich von den Spiegeln (1x an der Decke, 1x an der Rückwand) faszinieren lassen. Ein tolles Schauspiel für die Sinne, zum Experimentieren und Entdecken. Boden und Spiegelrückwand mit Kunstlederbezug. Lieferung ohne Kissen
LBH: 80 x 80 x 80 cm; Multiplex-Sperrholz, Acryl Glas, Kunstleder

**MIT SPIEGEL AN DER DECKE
UND DER RÜCKWAND**

106057

Farbenfroher Leuchttisch

► Leuchttisch farbig

Für verschiedene Kreativ-
techniken, Legespiele mit
transparenten Materialien
oder zur Sinnesschulung.

106011

► Füße Satz

4 Stück höhenverstellbare
Standfüße für den
Leuchttisch; 60 – 88 cm

106008

- ✓ Flaches Leuchtpanel in Buchenholzrahmen
- ✓ Neueste LED-Technik
- ✓ Stromsparend und sicher
- ✓ Inkl. 4 kurze Füße
- ✓ 75 x 75 cm
- ✓ Inkl. Fernbedienung
- ✓ Mit Farbverlauf- und Farbwechseleffekt

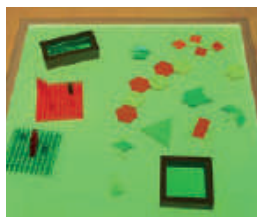
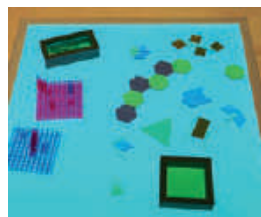

Leuchtsandkasten

- ✓ 16 Lichtfarben
- ✓ 4 automatische Farbwechselprogramme
- ✓ Farbwechseltempo einstellbar
- ✓ Inkl. 180 cm langen Netzkabel
- ✓ Energiesparende und langlebige LED-Beleuchtung
- ✓ Sperrholzkörper mit Acrylscheibe
- ✓ Belastbar bis 70 kg

Auf dem Leuchtsandkasten mit Grieskörnern, Reis oder Maismehl malen ist für Kinder eine ganz besondere Erfahrung. Das Licht wirkt beruhigend - das Spielen mit verschiedenen Körnern, Muscheln und Gegenständen ist ein haptisches Erlebnis und fördert Feinmotorik, Konzentration und Kreativität.

- ✓ 84 x 70, 18 cm hoch
- ✓ Höhe Platte bis Rand: 4 cm

106014



Vielseitiger Spieltisch

► Muschel Sand- und Wassertisch

Die transparente Wanne in Muschelform mit abgestuften Rand ermöglicht es bis zu sechs Kindern mit Sand oder Wasser in verschiedenen Tiefen zu spielen. Der Deckel kann senkrecht in die Wanne gestellt und die verschiedenen Wasserspielzeuge mit Saugnapfen daran befestigt werden. Die beiden runden Fächer am Wannenrand dienen zur Aufbewahrung des Zubehörs und erleichtern das Öffnen und Schließen des Deckels. Im Gestell unter der Wanne platziert dient der Deckel als Ablagefläche. Trichter, Wasserräder und Rinnen ermöglichen es, den Wasserfluss zu variieren.

Set: 1 Wanne (max. 40 Liter), 1 Deckel, 1 Ständer, 1 Trichter, 2 Wasserrinnen, 2 Wasserräder, 1 Schaufel

- ✓ Für max. 40 Liter
- ✓ Mit und ohne Ständer verwendbar
- ✓ In drei Höhen verstellbar
- ✓ Mit Feststellrollen
- ✓ Belastbar bis 60 kg
- ✓ 82 x 66,6 x 45-59 cm

106015



Wundersand und weitere Materialien zum Befüllen des Spieltisches finden Sie im Kapitel 13 - Spielend kreativ!



▲ Sensorikkügelchen
 230 g; 20 g = 1 Liter; aufgequollen Ø 1,5 cm

transparent 106058
 bunt 106059

Sensorikelemente für den Boden

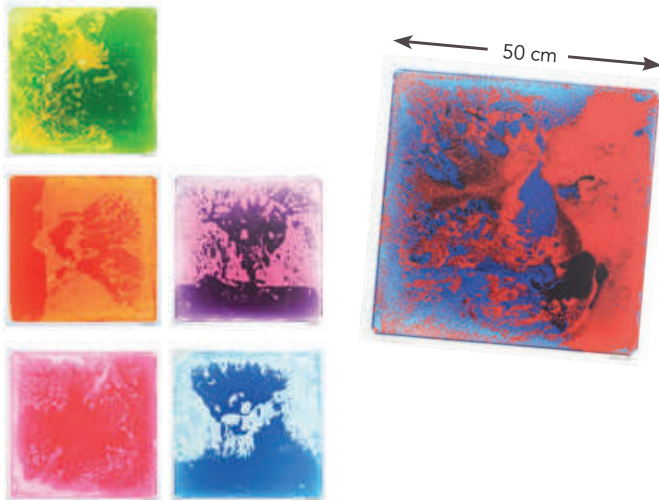

▲ Sensory Fliesen - quadratisch

Diese Sensory Fliesen machen es möglich und bilden beim Begehen immer wieder neue, herrlich bunte, fantasievolle Muster. Da möchte man am liebsten einen ganzen Raum damit auslegen.

- ✓ Gefüllt mit Öl-Wasser
- ✓ Absolut dicht
- ✓ 2 mm rutschhemmende Unterseite
- ✓ 3,5 mm Schutzschicht
- ✓ Kratz- und abriebfest
- ✓ Bis 90 kg belastbar
- ✓ 50 x 50 cm, 7,5 mm stark
- ✓ 6 Stück, farblich sortiert

106013

8 STÜCK



15 + 4 STÜCK



▲ 3D Sensorik Matten 8 oder 15+4 Stück

Dieses Set ist eine ausgewogene Kombination von harten und weichen Oberflächen. Einzelne Module ergänzen sich perfekt. je 28 x 28 cm

8er Set Matten 106050
15 + 4er Set Matten (4 kleine = 1 große Matte) 106049



▲ Sensory Fliesen - rund

- ✓ Gefüllt mit Öl-Wasser Gemisch
- ✓ Absolut dicht
- ✓ 2 mm rutschhemmende Unterseite
- ✓ 3,5 mm Schutzschicht
- ✓ Kratz- und abriebfest
- ✓ Bis 90 kg belastbar
- ✓ Ø 40 cm
- ✓ 5 Stück, farblich sortiert

106012



▲ Taktile Scheiben

10 große und 10 kleine Scheiben mit unterschiedlichen Strukturen im Stoffbeutel inklusive Augenbinde. Ø 27 cm, Ø 11 cm; bis 100 kg

106035

Soziale Kompetenz & Sicherheit



▲ Kooperations Schlauch

Teamfähigkeit und Wohlfühlfaktor sind in der Kindesentwicklung sehr wichtige Bestandteile. Der Kooperations Schlauch bietet dazu den perfekten Rahmen. Die ganze Gruppe findet Platz in diesem Stoffschlauch aus 100% Lycra. Das sehr strapazierfähige, extrem dehnbare Material umschließt die Gemeinschaft. Ein wohliger Platz für Spiele, ein Raum um Geschichten vorzulesen, ein Ort zum Entspannen und vieles mehr.

- ✓ Ungedehnter Schlauch: Ø 240 cm
- ✓ Höhe 140 cm
- ✓ Umfang: 750 cm

106017

► Therapie Kuscheldecke

Der schwere Fleece-Stoff baut Stress ab, die grüne Farbe wirkt beruhigend. Fleece-Stoff; 76 x 86 cm; 2,1 kg

106039



► Therapieweste

Die samtweiche Weste fördert die Wahrnehmung des eigenen Körpers ohne einzuengen. Zum Erden und Beschweren befinden sich an der Vorder- und/oder Rückseite unterhalb des Körperschwerpunktes Gewichte aus Neoprengewebe (gefüllt mit Mineralsand). Sie sorgen für einen wohltuenden Druck, beruhigen den Träger und geben ihm Stabilität. Einfach über den Kopf ziehen und seitlich mit Klettverschlüssen befestigen.

XS: 61 cm (Taille), 30 – 41 cm (Länge) 0,9 kg 106037
S: 76 cm (Taille), 38 – 51 cm (Länge) 1,4 kg 106036
M: 86 cm (Taille), 43 – 56 cm (Länge) 1,8 kg 106038



► Beruhigungstiere

Die Tiere helfen, überschüssige Energie abzubauen und zur Ruhe zu kommen. Da diese Tiere kein Spielzug – sondern Therapietiere sind, empfehlen wir eine Anwendungsdauer von 15 bis 20 Minuten. Mit milder Seife waschen, nicht verdrehen.

1. Schildkröte 2 kg 106044
2. Hund 2 kg 106045
3. Lurch - grün 2 kg 106042
4. Lurch - blau 2 kg 106041
5. Frosch 2,5 kg 106040
6. Katze 1 kg 106047





► Lärmampel

Eine 3-Stufen-Ampel reagiert auf den Geräuschpegel im Raum. Bekannte Ampelfarben zeigen die Lautstärke an. Ist diese zu hoch, schaltet die Ampel auf rot. Die Empfindlichkeit des Mikrofons kann durch 4 Stufen eingestellt werden. Die einzelnen Ampelleuchten manuell anzusteuern ist ebenfalls möglich. Bei rot unterstützt bei Bedarf sogar ein Signalton, dessen Lautstärke stufenlos reguliert wird. Als Tischaufsteller oder an die Wand gehängt, bleibt die Lärmampel für jedes Kind im Blick.

LED-Leuchten ca. 100.000 Betriebsstunden; mit Netzkabel, 47 x 15,5 x 8,5 cm

106010

Sehen wie die Zeit vergeht

► Magnetischer XL Zeitzeiger

Kunststoff, Ø 32 x 4,5 cm, rückseitiger Magnet, Zeit läuft rückwärts auf einem normalen/weißen Ziffernblatt, mit drei farbigen Zonen: grün = ausreichend Zeit, gelb = 8 Minuten und rot = 3 Minuten verbleibende Zeit bis Signalton, 2 x AA-Batterien erforderlich (nicht enthalten), kein Ticken hörbar

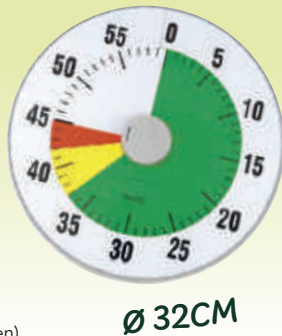

Ø 32CM

106016



▲ Gehörschutz

Größe: 11,5 x 17 x 9 cm; Kapsel: je 10,5 x 5 x 8 cm

pink 106002
blau 106003

▲ Wand oder Tischzeiger

Kunststoff, Ø 15 cm, 3,5 cm stark



106025



▲ Mega Sanduhren Set

5 Stück Sanduhren im Set: 30 Sek., 1, 5, 10 und 15 Minuten
Ø 8,4 x 16 cm, aus Kunststoff

106018



► Mega Sanduhren Set

per Stück: Ø 15,5 cm, 30 cm hoch, farbiger Sand

rot: 5 Minuten 106020
blau: 15 Minuten 106021
grün: 30 Minuten 106022
gelb: 45 Minuten 106023
schwarz: 60 Minuten 106024



30 cm



▲ Augenbinden Set

6 Stück Augenbinden, farblich sortiert

106048

Faszinierende, flüssige Sanduhren



▲ Tropfenbahn - 3er Set

Sehr beruhigend ist es, die spiralförmig nach unten gleitenden, flüssigen Kügelchen zu beobachten. Tropfen für Tropfen bilden sich neue Kügelchen, die der Schwerkraft folgen. Ist der Behälter am Boden gefüllt, kann die flüssige Sanduhr gedreht und von neuem beobachtet werden.
Kunststoff, Wasser, Öl, je 15 cm hoch, Ø 5 cm

106026



▲ Lavadom Set

Umdrehen und staunen wie die geleeartige Flüssigkeit langsam durch das Loch in die zweite Hälfte des Zylinders gleitet und spiralförmig den Boden bedeckt. So kann Schwerkraft sichtbar werden. Innerhalb von ca. 5 bzw. 7 Minuten ist das faszinierende und beruhigende Schauspiel beendet. Hin und wieder steigt durch den Austausch eine Luftblase im oberen Hohlkörper auf.
Kunststoff; 4 Stück, Ø 5,3 cm x 12 cm

106029



▲ Flüssige Sanduhr - 3er Set

Dreht man das sanduhrförmige Gehäuse um, so verrinnt die Zeit in Form von Tropfen, die zu Boden sinken. Durch den Austausch der beiden sich abweisenden Flüssigkeiten steigen Blubberblasen nach oben – ein faszinierendes Schauspiel.
Kunststoff, Wasser, Öl, je 7 cm hoch, Ø 5 cm

106028



▲ Bunte Tropfen 3er Set

Bunte Tropfen gleiten wie in einer Murmelbahn zickzackförmig nach unten. Das funktioniert, weil die beiden Flüssigkeiten Wasser und Öl sich nicht miteinander vermischen. Dreht man das Gehäuse um, so beginnt das beruhigende Spiel von neuem.
Kunststoff, Wasser, Öl; je 12,5 cm hoch, Ø 8,5 cm

106027



▲ Überraschungskugeln

Die sechs Spiegelkugeln sehen identisch aus, aber sie haben verschiedene Eigenschaften. Manche rollen nicht gerade aus, beim Schütteln sind unterschiedliche Rasselgeräusche zu hören. Stoßen sie gegeneinander, so erklingt ein heller, glockenähnlicher Ton. Die glänzende Oberfläche der Kugeln spiegelt die Umgebung verzerrt wieder, das fasziniert Kinder immer wieder aufs Neue.
6 Stück Kugeln Ø 10 cm, robustes Edelstahl, ab 1 Jahr

106019



▲ Fädelspiel - Formen

3 versch. Formen, 6 Bänder in unterschiedlichen Farben; inkl. Vorlagekarten

106033

Musik liegt in der Luft

- ✓ Sopran Glockenspiel
- ✓ 10 Klangbausteine Buche
- ✓ Claves 20 x 200 mm (Paar)
- ✓ Röhrenholztrommel mit Griff
- ✓ Guiro
- ✓ Holzblock 18 cm
- ✓ 2 x Armschellen
- ✓ 2 x Schellenstab
- ✓ Schellenbaum
- ✓ Glockenkranz Leder
- ✓ Arm/Fußschellen Leder
- ✓ Glockenstab
- ✓ Triangel 15 cm & 20 cm
- ✓ Kastagnette Holz
- ✓ Maracas (Paar)
- ✓ Fingercymbel Messing (Paar)
- ✓ Cymbel MS, 15 cm (Paar) & 20 cm
- ✓ Cymbelständer
- ✓ Tamburin 20 cm
- ✓ Tamburin 20/7 cm



▲ Musikwagen

57 Teile; mit Rollen; LBH: 56 x 31 x 70 cm

106030



► Percussion Set

- 1 x Triangel,
 - 2 x Handgelenk-Schelle,
 - 2 x Egg-Shaker,
 - 2 x Kastagnette,
 - 2 x Holz-Rassel,
 - 2 x Finger-Schelle,
 - 1 x Glockenstab,
 - 1 x Schellenstab,
 - 1 x Schellen-Tambourine,
 - 2 x Klangstab
 - 1 x Klangholz
- inkl. praktischer Kunststoff-Box zum Verstaen

106006



**SICHER & PRAKTISCH
VERSTAUT**



▲ Eier Shaker

4 Stück Eier-Rasseln, 6 x Ø 4 cm

106004

▲ Rhythmustasche

23 Instrumente

106031

Let's play music

NEU!



▲ Let's play

Ganze Melodien spielen ohne einen Ton zu kennen. Das geht mit unserem Klangkoffer. Spielerisch werden die Kinder an Musik herangeführt. Mit schnellem Erfolg: Einfach die Klangstäbe nach den Vorlagekarten einhängen und Melodien spielen. So erfahren die Kinder schnell erste Erfolgserlebnisse und lernen ganze Rhythmen und Melodien kennen.

- ✓ Hochwertige Holzbox mit 39 Aluminium-Klangstäben
- ✓ Inkl. Liederbuch mit 16 Melodien
- ✓ 49 Teile
- ✓ 39,5 x 29,5 x 5,5 cm

106060



▲ Klangbausteine

10 St., c2-c3, fi s + bb

106032



▲ Metallophon

8 Töne der diatonischen Tonleiter von c2 bis c3; Klangkörper aus Kunststoff mit Klangplatten, die Klangkörper können individuell zusammengestellt werden. Inkl. Liedvorlagen, 8 Gummikopf-Schlegel, Tasche zur sicheren Aufbewahrung

106001

Stapelstein® Inside

Die drei unterschiedlichen Größen passen perfekt ineinander, lassen sich spielend leicht aufeinander stapeln und ergänzen das kreative Spiel- und Bewegungsabenteuer mit vielen neuen Gestaltungsmöglichkeiten.

- ✓ Je 3 Teile (S, M, L)
- ✓ Bis 50 kg belastbar
- ✓ S: 12 g, Ø 9,35 cm, H: 4,22 cm
- ✓ M: 38,4 g, Ø 15,56 cm, H: 6,61 cm
- ✓ L: 70,8 g, Ø 21,11 cm, H: 8,76 cm



Stapelstein Inside



107163
inside warm classic



107161
inside cool classic



107160
inside warm pastel



107162
inside cool pastel



Stapelstein Board



107159-203
dunkelblau



107159-206
dunkelgrün



107159-207
rot

Stapelstein Board

- ✓ Ø 35,5 cm, H: 8,4 cm
- ✓ Aktive Gleichgewichtsübungen
- ✓ Gewicht: 268 g
- ✓ Bis 120 kg belastbar
- ✓ Mit allen Stapelsteinen kombinierbar



107159-214
orange



107159-270
confetti

Stapelstein Board



**PASSEND FÜR
12 STAPELSTEINE**

◀ Stapelstein Bag

- ✓ Passend für 12 Stapelsteine oder 8 Stapelsteine und 2 Stapelstein Boards
- ✓ Als Rucksack, Umhänge- oder Tragetasche
- ✓ LBH: 90 x 27 x 27 cm (ohne Stapelsteine)

107165

Leben ist Bewegung

- ✓ 100 % Klimaneutral hergestellt
- ✓ Produktion in Chemnitz (DE)
- ✓ Nach DIN EN ISO 50001 zertifiziert
- ✓ 100 % recyclebar
- ✓ Für Drinnen und Draußen
- ✓ Ab einem Jahr
- ✓ Wasser-, speichel-, bissfest und UV-beständig
- ✓ 180 g leicht
- ✓ Bis 180 kg belastbar
- ✓ Ø 27,5 cm, H: 12 cm



Stapelstein® (einzeln)

Stapelstein



107164-02
dunkelgrün



107164-03
gelb



107164-04
rot



107164-05
blau



107164-09
dunkelblau



107164-11
grün



107164-14
orange



107164-17
pink



107164-18
violett



107164-19
mint



107164-70
confetti



107164-32
hellorange



107164-33
hellgelb



107164-34
hellrot



107164-35
hellblau

**NUR BEI
LIPURA-RAPULI
ERHÄLTlich**



► Stapelstein Anleitsheft

Dieses Übungs- und Spielideen Heft mit 28 Seiten bietet 22 Ideen, wie man die Stapelsteine für aktive, sehr aktive aber auch ruhige Übungen spannend nutzen kann.
22 Spielideen, A4 Heft, 28 Seiten

107105

Balance Buchstaben

Jedes Kind stellt sich auf einen Stapelstein. Die Spielleitung nennt einen Buchstaben. Die Kinder balancieren daraufhin einbeinig auf dem Stapelstein und versuchen mit dem anderen Bein den Buchstaben in die Luft zu schreiben.





AKTIV

Übungen für:

- Gleichgewicht
- Schreiben
- Beweglichkeit

Fokus:

- Motorik
- Kognition

Kleine Abenteurer auf individuellen Wegen



▲ Balance Snake

Diese Balance Snake welche zu einem Kreis, zu einer Schlange oder zu individuellen Wegen gelegt werden können, stärken und fördern die Bewegungskoordination, die Konzentration, den Muskelaufbau und die Balance. Praktisch gestapelt können die Steine platzsparend aufbewahrt werden.

10 Wegstücke in grün und hellgrün; aus thermoplastischem Kunststoff
Stein 35 x 9,5 x 4,5 cm

← 35 cm →



107008

Unbegrenzte Möglichkeiten



► Bilibo

Bilibo ist mehrfach preisgekrönt, denn er ist ein besonders innovatives und vielseitiges Spielzeug in zwei Größen:

hineinsetzen und herumkugeln, darüber balancieren, sich darunter verstecken, darauf setzen, als Sandspielzeug, im Planschbecken - und im Schnee... Bilibo bietet stundenlangen Spaß, drinnen und draußen - das ganze Jahr über.

Die magische Muschelform in leuchtenden Farben weckt Neugierde, regt die Fantasie an und trainiert spielerisch die motorischen Grundfertigkeiten und das Gleichgewicht der Kinder.

hochwertiger, extrem langlebiger HD-PE, 100% recyclebar
Ø 39 x 22 cm, farblich sortiert

107076





► Regenbogen Flusststeine

Sechs Steine (2 pro Größe) mit sehr hohem Aufforderungscharakter, oder auch in Kombination mit den Bienenwaben, Regenbogenwege sowie den Balancier Wolken variabel einsetzbar. Die verschiedenen Oberflächenstrukturen aus Gummi sind fest mit dem hochwertigen Kunststoff verbunden und halten ein „Leben lang“, das gleiche Gummimaterial an der Unterseite sorgt für einen sicheren Stand. Die Flusststeine können einzeln oder aufeinander gestapelt gespielt werden, beim Stapeln sind verschiedenen Oberflächenwinkel möglich. Ineinander gestapelt und in der mitgelieferten Tasche verstaut, ist die Flusststeinlandschaft platzsparend weg geräumt.



- ✓ Thermoplastischer Kunststoff
- ✓ 2 x Steine groß: 40 x 39 x 13 cm, rot
- ✓ 2 x Steine mittel: 35,5 x 35 x 14,4 cm, grün
- ✓ 2 x Steine klein: 27,8 x 27,3 x 6,6 cm, gelb
- ✓ Belastbar bis 80 kg

107056

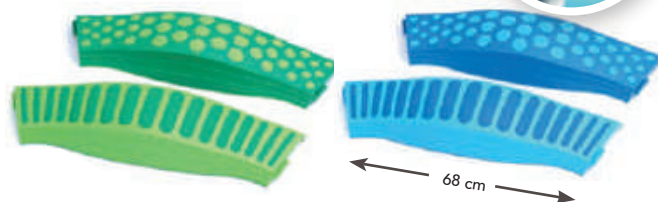

► Regenbogenwege

Acht Wellenwege die zum Kreis, zur Schlange oder verschiedene Fantasiewegen gelegt werden können, helfen zur Schulung von Bewegungskoordination, Stabilität, Konzentration, Muskelaufbau, Geschicklichkeit, Kreativität und Balance.

- ✓ 8 Wellenwege, inkl. Tragetasche
- ✓ Thermoplastischer Kunststoff
- ✓ Wellenweg: 68 x 17 x 11 cm

Regenbogenwege blau 107059

Regenbogenwege grün 107060



▲ Bienenwaben

Erlebe ein umfangreiches Wahrnehmungstraining mit Höhen und Tiefen und fülle die Bienenwaben nach deinen Wünschen und Vorstellungen.

6 x Steine (3 x gelb, 3 x orange), 3 x Säckchen zur Befüllung; Tiefe 5,5 cm; thermoplastischer Kunststoff, Stoff; Stein 48,8 x 26,0 x 11,0 cm; belastbar bis 80 kg

107063

▲ Balance Wolken

2 x grün (Punkte) 2 x blau (Streifen) inkl. Tragetasche, thermoplastischer Kunststoff, Wolke: 23,7 x 31,5 x 4,5 cm

107072

Das Gleichgewicht trainieren



▲ Fluss Steine mit Sprungfeder

Weiche Basis und eine Hardtop-Plattform, die von drei starken Stahlfedern getragen wird
37 x 35 x 10,5 cm, belastbar bis 50 kg

107083

▲ Fluss Steine Set

3 große Steine: 36 x 8,5 cm, 3 kleine Steine: 25 x 4,5 cm
rutschfest, Boden schonend, Gummikante an allen Steinen
belastbar bis 100 kg (Abb. mit 12 Fluss Steinen)

107079



▲ Hügelkuppen

5 Hügelkuppen; aus robustem Kunststoff in 5 Farben; 3 Höhen: klein: 8,5 cm, mittel: 17 cm und groß: 25,5 cm, Kantenlänge alle: 36 cm, rutschfest, inkl. Spielanregungen, belastbar bis 100 kg

107081



▲ Laufsteine

3 Paar (sortiert) mit rundum laufende Antirutschgummi, Griffschnur abnehmbar,
16 x 10,5 x 8 cm;

107065



▲ Gymnastiksäckchen 4er Set

- ✓ Ideal für viele Balancierübungen
- ✓ 4 Säckchen in rot, blau, gelb und grün
- ✓ Ca. 13 x 13 cm
- ✓ Polyester
- ✓ ca. 140 g

107174



▲ Soft Pogo

perfekt um sich auszupeinern, für sportliche Übungen, motorisches Training, Spaß und Aktion
Maße Fußblock ca. 26 x 12 cm;
Griff: 50 – 80 cm

107106



► Mondhüpfer

- ✓ Kunststoffplatte Ø 40 cm
- ✓ Höhe 30 cm
- ✓ Belastbar bis 45 kg
- ✓ 1 Stück

107010



Bunt, vielseitig und bequem



- ✓ Bequeme Sitzkissen
- ✓ Vielseitig einsetzbar
- ✓ Kunstleder
- ✓ Abwischbar
- ✓ Leicht
- ✓ Geräuscharm
- ✓ Ø 30 cm
- ✓ H: 3 cm

▲ Sitzkissen 1 – 10

10 Stück Sitzkissen, bedruckt mit den Zahlen 1 – 10, in praktischer Tasche

107002

► Sitzkissen leer

6 Stück Sitzkissen, unbedruckt, in praktischer Tasche

107003

► Sitzkissen Emotionen

6 Stück Sitzkissen, bedruckt mit unterschiedlichen Emotionen, in praktischer Tasche

107004



4 METER TUNNEL



▲ Kriechtunnel

1 Stück, bunter Kriechtunnel, ohne Reifen
Ø ca. 45 cm, Länge: 4 Meter

107007

► Spielkreisel

- ✓ Ø 80 cm, H: 44 cm
- ✓ Aus stabilem Kunststoff
- ✓ Für drinnen und draußen geeignet
- ✓ Für 1 bis 2 Kinder
- ✓ Belastbar bis 100 kg

Im Spielkreisel können 1 bis 2 Kinder hin- und her schaukeln, wippen, im Kreis drehen, eine Höhle bauen und sich verstecken. Der Rand des Kreisels ist so geformt, dass Kopf und Hände der Kinder beim Spielen vor Verletzungen geschützt sind. Hochwertiger, stabiler Kunststoff in rot, für drinnen und draußen

107084





▲ Hüpsack Set

Um die Wette Sackhüpfen fördert die Koordination, stärkt die Muskeln und macht riesen Spaß. Farben: Rot, Blau, Grün, Gelb
100 % Polyester, Maße: ohne Griffe: 60 x 25,5 x 25,5 cm

107077



▲ Hüpfpolster

Dieser Hüpfpolster erzeugt mit dem darin liegenden Federkern einen trampolinartigen Hüpfefeekt. Es ist rundherum mit farbigem, robustem Möbelstoff bezogen und der Boden ist aus rutschfestem Turnmattenstoff. In der Matratze sind 90 Stück Bonell-Federkerne, der Bezugstoff ist Baumwolle aus dem die Luft entweichen kann. Material aus robustem Möbelstoff, Schaumstoff, Bonell-Federkern, LBH: 113 x 75 x 17 cm; Belastbar bis 70 kg

107036

Lustige Hüpfautos

► Hüpfauto

- ✓ Indoor und Outdoor geeignet
- ✓ 49 x 36 x 37 cm
- ✓ Leicht zu reinigen
- ✓ Sehr widerstandsfähig
- ✓ Inkl. Pumpe

Taxi	107012
Rettung	107011
Polizei	107013



NEU!



▲ Riesensoft Würfel: Punkte oder Zahlen

20 x 20 x 20 cm, jede Seite eine andere Farbe, gefüllt mit Plüsch

Punkte	107006
Zahlen	107005

► Fliegende Ringe

- ✓ 3 Stück
- ✓ Ø 34 cm
- ✓ Innen feste Plastikrohre
- ✓ Außen griffig und weich
- ✓ Perfekt zum Jonglieren
- ✓ Einfach zu fangen und werfen

107114



▲ Jongliertücher

12 Stück, sortiert, Nylon, ca. 66 x 66 cm

107087

Zeit zum Auspowern

Diese Schaumstoff-Schwerter sind speziell für die Altersklasse von 8–12 Jahren gedacht. Sie dienen der sicheren Einweisung in die Kampfkunst Kendo mit minimalem Materialaufwand. Eine zusätzliche Schutzbekleidung brauchen Sie hierfür nicht. Beim Kendo geht es darum, den Gegner zu berühren, ohne selbst berührt zu werden. Am Griff des Kendo-Schwertes befindet sich ein Ring, der Ihnen die ideale Handposition anzeigt.

► Kendo Junior Set

Schwert Ø 7 cm; Länge 66 cm; weicher, robuster Kunststoff

107111



▲ Schneebälle

20 Stück; Ø 7,5 cm, leicht, flauschig und leise

107078



► Boxsack stehend

Hülle aus abwaschbarem Polyester und PVC, aus festem Schaumstoff mit sandgefülltem Standfuß; Reißverschluss ist verdeckt eingenäht. 110 cm hoch, Ø 40 cm, Gewicht 15 kg

107080



▲ Volleyball

260 g, Ø ca. 22 cm, Gr. 5

107177



▲ In- und Outdoor Basketball

ca. 470 – 480 g, Ø ca. 26 cm

107110



Ø 85 CM

▲ Superleichter Riesenball

Ø 85 cm, mit 6 Farben, inkl. 2 Ballone

107181

Ersatzballon für Riesenball

107001



▲ Jonglierbälle

✓ 3 Stück

107117



▲ Elefantenhautball gelb

✓ Ø 16 cm

107009

DER PERFEKTE PAUSENBALL



▲ Spielball

✓ Ø 20 cm

107176



▲ Motorik Bälle

je 6 Bälle, weich, Schaumstoffstücke aus EVA-foam liegen in einer Hülle aus Lycra® und Netzpanelen, schwimmen auf Wasser

Ø 13 cm 107113

Ø 20 cm 107112



▲ Emotionsbälle

6 Stück, Ø 20 cm

107109



▲ Medizinball 2 kg

Ø 19,2 cm

107116



▲ Medizinball 3 kg

Ø 23 cm

107115



▲ Fußpumpe

Stahlpumpe, rutschfestes Pedal, 0,25 l, integr. Manometer

107108



▲ Mini Kompressor

Leichter, kompakter Kompressor, 1,5 m Schlauch, 4 Aufsätze

107107

Kunterbunte Rollbretter

► Soft Roll- und Spielbrett

Diese spannenden Soft Rollbretter bestehen aus Polyethylen-schaum mit einer geschlossenen Zellstruktur. Die Formen sind mit Kunstleder bezogen, robust, abwischbar, pflegeleicht und Schadstoff geprüft. Alle 4 Formen haben 4 (red Velvet 3) frei drehbare Räder. belastbar bis max. 100 kg

Kapitän Blaubär	60 x 20 x 10 cm	107099
Cordula Grün	40 x 20 x 10 cm	107101
Mellow Yellow	40 x 20 x 5 cm	107103
Orang(e) Utan	40 x 20 x 10 cm	107102
Red Velvet	Ø 40 cm; H: 4,5 cm	107104



► Floor Surfer

Der Floor Surfer vereint Funktion, Sicherheit und Design. Die Qualitätsräder mit Doppelkugellagern und abriebfreien Reifen aus klarem PU sind verdeckt, sodass die Gefahr des Überfahrens der Finger minimiert wird. Der Floor Surfer ist vorne leicht spitz zulaufend, dadurch haben die Arme mehr Bewegungsfreiheit. ab 6 Monaten; LBH: 56 x 37 x 14 cm; belastbar bis max. 100 kg

107082



MIT ROBUSTEM TREFFORD TEPPICH

► Spielpodest Landschaft

- ✓ BHT: 195 x 40 x 156 cm
- ✓ 1 x Rechteck klein mit einseitiger Öffnung
- ✓ 1 x Rollkasten
- ✓ 1 x Quadrat groß
- ✓ 1 x Tunnel mit Öffnungen über Eck
- ✓ 1 x Stufenpodest

107180



Trefford Teppich

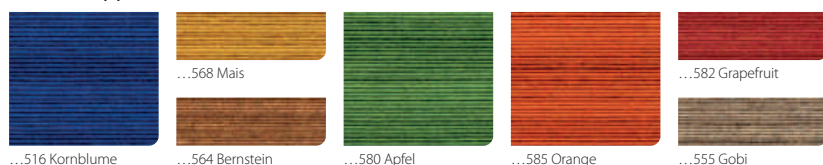

Ausgestattet mit robustem Teppichbelag, bruchsicherem Spiegel und durchsichtigem Boden, bietet diese Spiellandschaft mehreren Kindern gleichzeitig genug Platz zum Toben, Entdecken und Wohlfühlen. Die einzelnen Podeste sind variabel einsetzbar und bieten für jeden Raum die passende Lösung.



► Spiel Podest Set

9 Teile

1x fünfeckiges Podest mit dunkelbraunem Teppich	LBH: 79 x 69 x 30 cm
1x fünfeckiges Podest mit Fenster und Stauraum	LBH: 79 x 69 x 20 cm
1x fünfeckiges Podest mit grauem Teppich	LBH: 79 x 69 x 20 cm
1x fünfeckiges Podest mit grünem Teppich	LBH: 79 x 69 x 15 cm
1x Trapezboden mit grünem Teppich	LBH: 90 x 40 x 20 cm
1x Trapezboden mit grauem Teppich	LBH: 90 x 40 x 15 cm
1x fünfeckiges Podest mit Stauraum	LBH: 79 x 69 x 30 cm
1x fünfeckiges Podest mit Spiegel	LBH: 79 x 69 x 15 cm
1x Podest Rampe mit grünem Teppich	LBH: 40 x 46 x 15 cm

107173

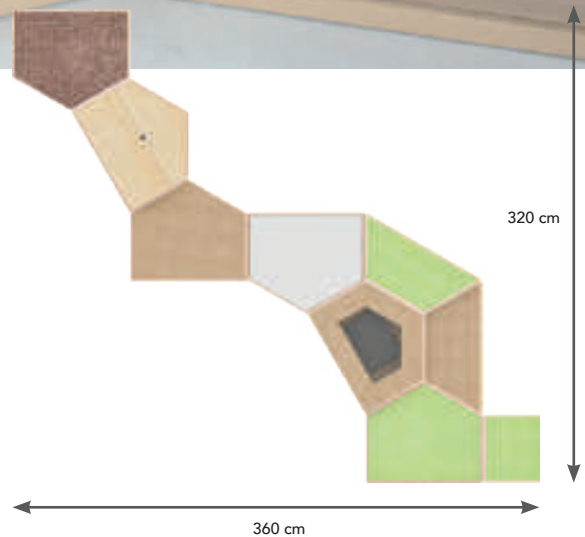

Der Kicker für KIGA oder HORT

- ✓ Extra stabile Konstruktion
- ✓ Sehr robust
- ✓ Turnierspielfeld spezialbeschichtet
- ✓ Schlag- und kratzfest
- ✓ Kanten formschön abgerundet
- ✓ Ballrücklauf an Torwartseite
- ✓ Verschleißfreie Kugellager
- ✓ Rutschfeste Griffe
- ✓ Bruchfeste Spielfiguren
- ✓ Inkl. 10 Bällen
- ✓ Mit Teleskopstangen

Kicker KIGA

Außenmaß: 138 x 74 cm, Spielfeldgröße: 120 x 70 cm, Gewicht: ca. 60 kg, Höhe: 73 cm

107179

Kicker HORT

Außenmaß: 145 x 74 cm, Spielfeldgröße: 120 x 70 cm, Gewicht: ca. 60 kg, Höhe: 88 cm

107178



Die ersten Motorikelemente ab 3 Jahren



- ✓ Sehr strapazierfähiger, beschichteter Stoff
- ✓ Leicht zu reinigen
- ✓ Haltbar und Langlebig ohne Zusammensacken
- ✓ Fester und bequemer Schaumstoff
- ✓ Komplett mit einem sehr widerstandsfähigen Nylonfaden genäht
- ✓ Kein erwärmen bei Reibung
- ✓ Besonders solide Nähte
- ✓ Ohne Reißverschluss
- ✓ Feuerhemmender Bezug
- ✓ Phthalatfrei
- ✓ 3 Jahre Garantie
- ✓ Made in Europe

Diese Serie wurde mit Ergotherapeuten entwickelt und fördert den Ausdruck der Kindheitsmerkmale: Spontanität, Natürlichkeit, das Bedürfnis, sich zu testen, sich zu bewegen. Die Blockelemente können einzeln oder kombiniert verwendet werden und bieten zahlreiche Möglichkeiten, ihre Motorik zu trainieren, indem sie ihren Körper einsetzen, Bewegungen eintrainieren, Risiken eingehen und Bewegungsabläufe einüben.



Individuelle Blocksysteme



Blockmodul Beschichteter Stoff				Art.Nr.	
1	Zylinder Niedrig	L: 30 cm; Ø 60 cm	Hellgrün/Elfenbein	107070	€ 134,99
2	Zylinder Mittel	L: 60 cm; Ø 60 cm	Hellorange/Elfenbein	107057	€ 224,99
3	Zylinder Hoch	L: 80 cm; Ø 60 cm	Blau/Elfenbein	107054	€ 386,99
4	Großes Rad	Außen Ø 120 cm; Dicke: 30 cm; Innen Ø 60 cm	Hellgrün/Hellgrau	107058	€ 332,99
5	Tonne	L: 60 cm; Außen Ø 60 cm; Innen Ø 40 cm	Gelb Blau/Elfenbein	107067 107175	€ 215,99 € 215,99
6	Reifen	Außen Ø 60 cm; H: 30 cm; Innen Ø 30 cm	Hellgrau	107066	€ 161,99
7	Babytunnel	L: 60 cm; B: 40 cm; H: 30 cm; T: 30 cm; Durchgang: 40 cm	Hellorange/Elfenbein	107075	€ 134,99
8	Tunnel	L: 80 cm; B: 60 cm; H: 60 cm; Durchgang: 40 cm	Hellgrün/Elfenbein	107053	€ 269,99
9	Halbkreis	Außen Ø 120 cm; H: 30 cm; Innen Ø 60 cm	Blau/Hellgrau	107074	€ 206,99

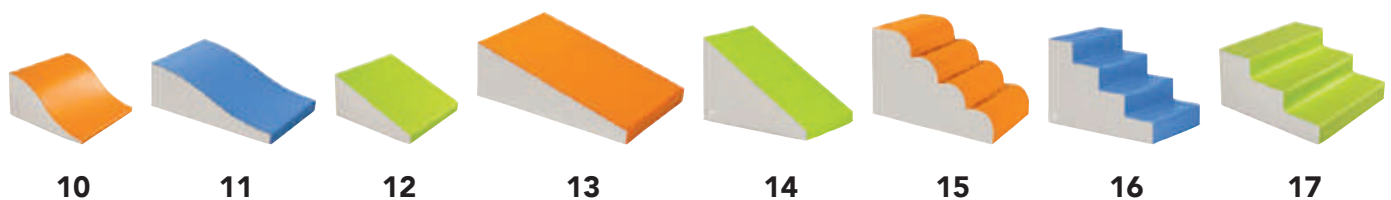

Blockmodul Beschichteter Stoff, mit rutschfester Unterseite				Art.Nr.	
10	Starke Welle	L: 60 cm; B: 60 cm; H: 7 – 30 cm	Hellorange/Elfenbein	107062	€ 125,99
11	Sanfte Welle	L: 90 cm; B: 60 cm; H: 7 – 30 cm	Blau/Elfenbein	107069	€ 161,99
12	Trapez	L: 60 cm; B: 60 cm; H: 7 – 30 cm	Hellgrün/Elfenbein	107073	€ 107,99
13	Kleines Gefälle	L: 90 cm; B: 60 cm; H: 7 – 30 cm	Hellorange/Elfenbein	107068	€ 143,99
14	Maxi Gefälle	L: 90 cm; B: 60 cm; H: 7 – 30 cm	Hellgrün/Elfenbein	107071	€ 197,99
15	Große Erhebungen	L: 90 cm; B: 60 cm; H: 60 cm	Hellorange/Elfenbein	107055	€ 305,99
16	Vier Stufen	L: 90 cm; B: 60 cm; H: 60 cm; Stufe H: 15 cm; T: 22,5 cm	Blau/Elfenbein	107064	€ 287,99
17	Drei Stufen	L: 60 cm; B: 60 cm; H: 30 cm; Stufe H: 10 cm; T: 20 cm	Hellgrün/Elfenbein	107061	€ 125,99

Hochwertige Blockmodul Sets

Die Plattform erklimmen

▲ Blockmodul - Plattform

- ✓ 3 Teile
- ✓ Drei Stufen: L: 60 cm; H: 30 cm; Stufe: T: 20 cm
- ✓ Halbwürfel: L: 60 cm; H: 30 cm
- ✓ Sanfte Welle: L: 90 cm; B: 60 cm; H: 7 – 30 cm
- ✓ Bodenmaß: 210 x 60 cm

107050

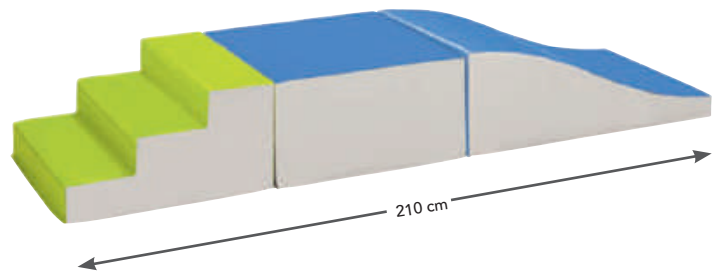

Das Gleichgewicht halten

▲ Blockmodul - Gleichgewicht

- ✓ 4 Teile
- ✓ Zylinder maxi: L: 120 cm; Ø 30 cm
- ✓ Auffangmatte: L: 180 cm; B: 60 cm; Dicke: 7 cm
- ✓ Rechteckige Brücke: je L: 60 cm; B: 30 cm; H: 30 cm
- ✓ Bodenmaß: 180 x 120 cm

107035

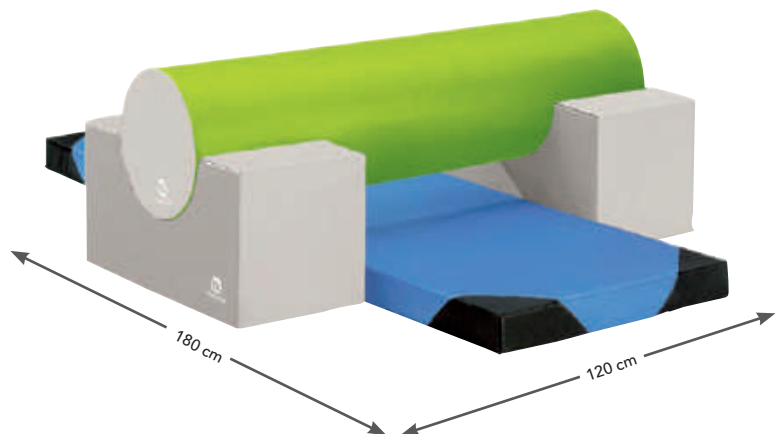

Über den Bogen klettern

▲ Blockmodul - Bogen

- ✓ 5 Teile
- ✓ Trapez: L: 60 cm ; H: 7 – 30 cm
- ✓ Halbkreis: Ø 120 cm; Dicke: 30 cm; Ø innen: 60 cm
- ✓ U-Einsatz Doppelfunktion: L: 60 cm; B: 30 cm; H: 60 cm
- ✓ Auffangmatte: L: 180 cm; B: 60 cm; Dicke: 7 cm
- ✓ Bodenmaß: 270 x 120 cm

107048



Unterschiedliche Zugänge ausprobieren

▲ Blockmodul - Zugänge

- ✓ 7 Teile
- ✓ 2 x U-Einsatz Doppelfunktion: L: 60 cm; B: 30 cm; H: 60 cm
- ✓ Bank/Balken: L: 120 cm; B: 30 cm; H: 30 cm
- ✓ Drei Stufen: L: 60 ; max. H: 30 cm; Stufe: T: 20 cm
- ✓ Starke Welle: L: 60 cm; H: 7 – 30 cm
- ✓ Trapez: Seitenmaß: 60 cm; H: 7 – 30 cm
- ✓ Halbes Sechseck: L: 120 cm; B: 52 cm; H: 30 cm
- ✓ Loch: L: 60 cm; B: 30 cm; H: 30 cm
- ✓ Bodenmaß: 210 x 204 cm

107052





▲ Motorik Kapsel klein
 Ø 80 cm, Obermaterial Kunstleder, Innenmaterial PE

107098

Halterung für
 Motorik Kapsel

107095

▲ Motorik Kapsel groß
 Ø 100 cm, Obermaterial Kunstleder, Innenmaterial PE

107097

Magnetische Spielmatten

► Magnetspielmatten Set

- ✓ 8 Teile
- ✓ 3 Quadrate, 3 Dreiecke & 2 Halbkreisen
- ✓ Seitenlänge (Dreiecke, Vierecke): 50 cm
- ✓ Ø (Halbkreis): 25 cm
- ✓ Dicke: 5 cm



Die Magnetspielmatten wurden speziell für den wilden Einsatz in Kindergärten, Schulen und anderen Einrichtungen entwickelt. Der robuste Polyester-Überzug der Tukluks Pro ist dank seiner hygienischen PU-Beschichtung schwer entflammbar und besonders schnell zu reinigen. Zudem ist er abnehmbar und bei 60° Grad in der Waschmaschine waschbar.

Sie bieten Kindern eine vielfältige Einsetzbarkeit. Von der Kuschelecke für müde Abenteuerinnen bis hin zu großen Fantasieschlössern – mit den weichen Spielmatten, die dank eines sicheren, patentierten Magnetsystems einfach zusammengefügt und wieder getrennt werden können, ist alles möglich.

Rainbow



107169

Mountain



107168



Vielseitige Bausteinsätze

Anregend und zugleich aufregend sind die Spiel- und Gestaltungsmöglichkeiten mit diesen Bausteinsätzen. So lassen sich kleine und große Abenteuer bestreiten. Lassen Sie der Kreativität der Kinder freien Lauf und erleben Sie selbst was in den Kleinen steckt.

Leichtplanenstoff: schwer entflammbar, phthalatfrei, urin- und schweißbeständig, speichelecht
Schaum: Öko-Tex zertifiziert



► Bausteinsatz Maxi - 12 Teile

Block (verpackt)	120 x 90 x 30 cm
2 Quader	60 x 30 x 15 cm
1 Brücke	60 x 30 x 30 cm
1 halber Zylinder	30 x Ø 30 cm
2 Dreiecke	30 x 30 x 30 cm
1 Dreieck	60 x 30 x 30 cm
4 Würfel	30 x 30 x 30 cm
1 Quader	600 x 300 x 300 mm

107034



► Blockmodullandschaft - MEGA

9 Teile, Material: Kunstleder mit Reißverschluss
Innen: Fester Schaumstoff

107094

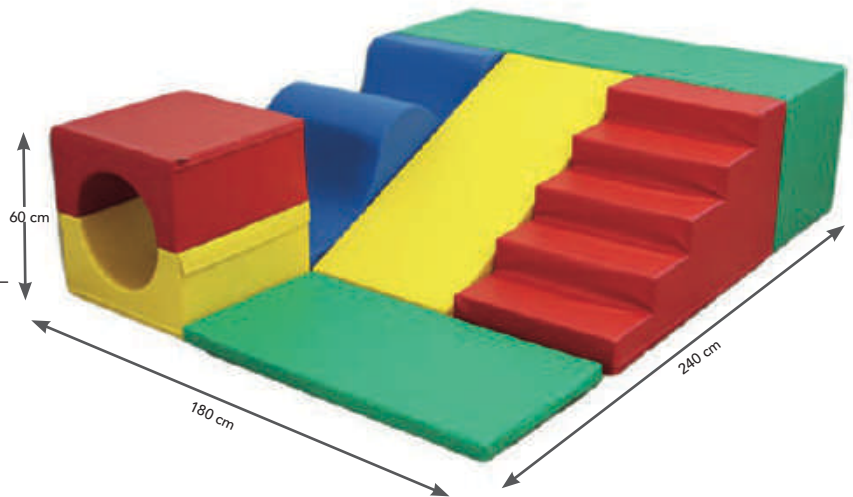

► 4er Set Blockmodule

4 Teile, Material: Kunstleder mit Reißverschluss
Innen: Fester Schaumstoff

107093

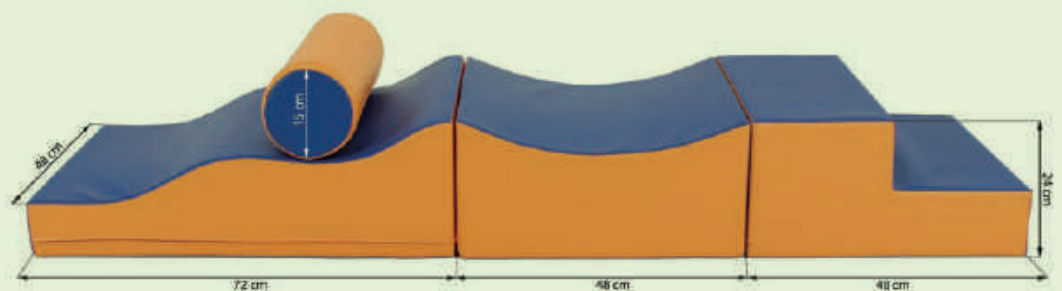

► Bälle Bad

Softbausteine bestehen aus Polyethylenschaum mit einer geschlossenen Zellstruktur, die Formen sind mit Kunstleder bezogen (robust, abwischbar, pflegeleicht und Schadstoff geprüft).

Für drinnen und draußen, weich und superleicht. Ideal zum Toben, Werfen, Hineinfallen, Stapeln. Ohne Bälle
LBH: 115 x 130 x 25 cm

107089

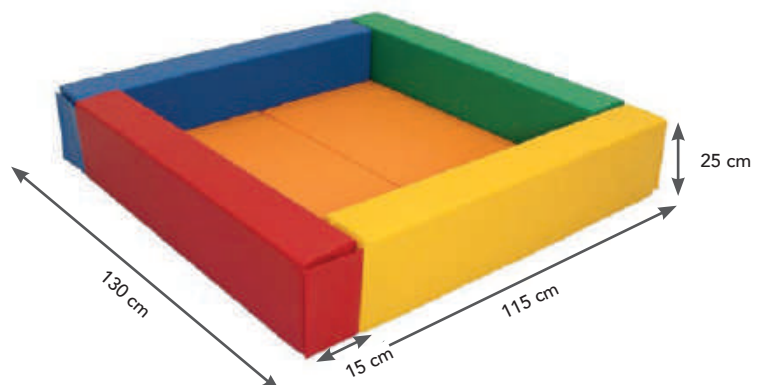

Erstklassige Weichbodenmatten

Der Weichbodenkern besteht aus Polyurethanschaum. Der Bezug setzt sich aus hochwertigem, hautfreundlichem und nahtlosem Planenstoff (oben, seitlich) und rutschhemnendem Turnmattenstoff (unten) zusammen.

- ✓ Reißverschluss
- ✓ Flach angenähten Tragegriffen
- ✓ Lüftungslöchern
- ✓ Ohne Lederecken

► Weichbodenmatte - Standard

200 x 150 x 25 cm	18,5 kg	107031
200 x 150 x 30 cm	21 kg	107030
300 x 200 x 25 cm	36 kg	107027
300 x 200 x 30 cm	41 kg	107026

► Weichboden - WEBO

Der Weichbodenkern besteht aus Polyurethanschaum. Der Bezug setzt sich aus glattem, hautfreundlichem und nahtlosem Planenstoff (oben, seitlich) und Turnmattenstoff (unten) zusammen.

- ✓ Reißverschluss
- ✓ Tragegriffen
- ✓ Mit Lüftungslöchern ausgestattet
- ✓ Klappbar

300 x 200 x 30 cm	41 kg	107028
-------------------	-------	--------



► Leichte Turnmatte



Diese Matte ist für Schul- und Vereinsport gut geeignet. Das Einsatzgebiet bestimmt den Kern einer Matte. Die Leichtturnmatte ist für Bodenübungen geeignet.

Verbundschaum-Kern, mit Kaschierung, Bezug: Turnmattenstoff, ohne Klettecken
200 x 300 x 6 cm, 13,5 kg

1 Matte	107015
3er Set	107016



▲ Geräteturnmatte Leicht Exklusiv

Die Lightmatte ist eine neuartige, extra leichte Geräteturnmatte. Der Spezialschaumstoffkern hat die gleichen Eigenschaften wie Verbundschaum, ist aber 50% leichter. Die Hülle ist aus profiliertem Turnmattenstoff gefertigt, der speziell rutschhemmend ist.

200 x 100 x 6 cm, 9,0 kg

107024



▲ Liegepolster

Schaumstoffkern, Bezug aus Kunstleder und „Jeans“

54 x 132 x 8 cm	107118
60 x 120 x 8 cm	107119



▲ Fallschutzmatte - Superleicht

Kern: PE-Schaum, Bezug - oben und seitlich: Leichtplanenstoff, unten: Turnmattenstoff, Reißverschluss, mit Klettecken
200 x 100 x 6 cm, Fallhöhe bis 200 cm

107022



▲ Fallschutzmatte - Leicht

Kern: PE-Schaum; Bezug - oben und seitlich: profilierter Vinyl, unten: Waffelboden, verklebt, ohne Klettecken
200 x 100 x 6 cm, Fallhöhe bis 260 cm

107025



▲ Faltnatte farbig

Kern: PE-Schaum Bezug - oben und seitlich: Leichtplanenstoff, unten: Turnmattenstoff
360 x 120 x 30 mm; 6-teilig

107032

*Wir liefern alle Varianten
an Fallschutzmatten
und Weichbodenelementen*

Der Klassiker: Sprungkästen

Die Sprungkästen bestehen aus Kiefer oder aus Birke Multiplex, ihre Oberfläche ist fein geschliffen und mit umweltfreundlichem Wasserlack lackiert. Optimale Standfestigkeit garantieren die Multiplex Standfüße mit nicht färbenden Gummipuffern. Die Sprungkästen sind gepolstert und werden mit Kunstleder geliefert. Die Lieferung erfolgt ohne Fahreinrichtung.

**MADE
IN GERMANY**

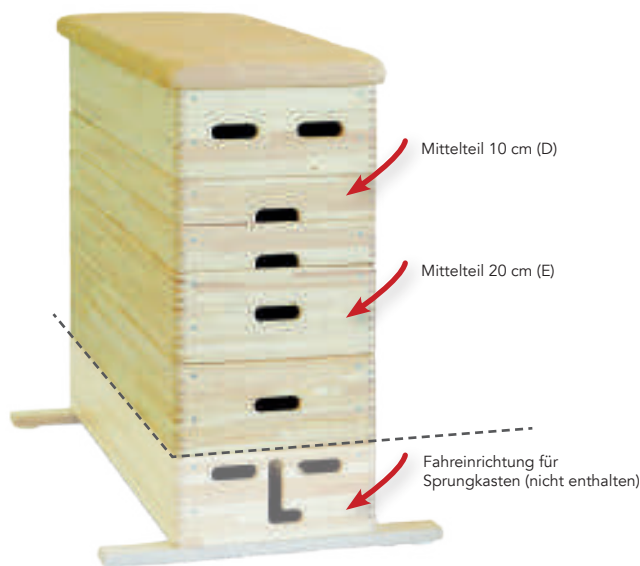

▲ Sprungkasten 3 tlg.

LBH: 150 x 50 x 70 cm, Kunstleder, ohne Fahreinrichtung
Das Oberteil wird mit Grifföchern geliefert.
Die 4 Seiten Aussparung muss extra bestellt werden. (siehe unten)

Natur	107157-12
Orange	107157-03
Blau	107157-10

▲ Sprungkasten 5 tlg. (ohne Fahreinrichtung)

LBH: 150 x 50 x 90 cm, Kunstleder, U3 geeignet

Natur	107156-12
Orange	107156-03
Blau	107156-10

Extras:

Fahreinrichtungen:

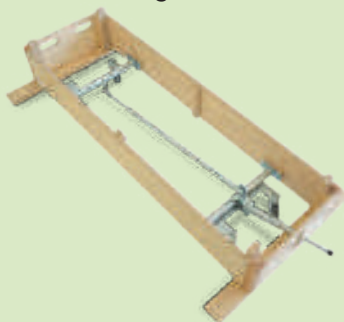

▲ Fahreinrichtung für Sprungkästen

107133



▲ Pendelachse für Sprungkästen

107134

Aussparungsmöglichkeiten:

A. Mittelteil 10 cm	107132
B. Mittelteil 20 cm	107132
Optional:	
C. 4 Seiten Aussparung	107130
D. Stirnseitige Aussparung	107131
E. Längsseitige Aussparung	107132

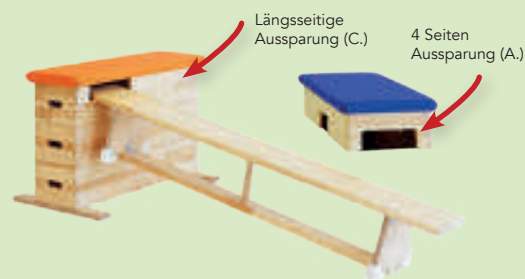

➤ Sprungkästen klein Natur

LB: 70 x 50 x 40 cm; Kunstleder; U3 geeignet

Sprungkasten Natur 1tlg.	107154-12
Sprungkasten Orange 1tlg.	107154-03
Sprungkasten Blau 1tlg.	107154-10
Sprungkasten Natur 3tlg.	107155-12
Sprungkasten Orange 3tlg.	107155-03
Sprungkasten Blau 3tlg.	107155-10



Ab in den Turnsaal



Die Sitzfläche besteht aus Kiefer, die Füße aus Multiplex. An der Plattenunterseite befindet sich eine Leiste, welche das Einhängen in Sprungkästen und Sprossenwänden ermöglicht. An den Turnbankfüßen befinden sich rutschhemmende Gummischoner.

► Turnbank Natur - breit

BH: 27,5 x 35 cm; U3 geeignet, verschiedene Längen verfügbar

2 Meter	107120
3 Meter	107121
3,5 Meter	107122
4 Meter	107123



► Turnbank Natur - schmal

BH: 24 x 30 cm; U3 geeignet, verschiedene Längen verfügbar

1,5 Meter	107126
2 Meter	107125
2,8 Meter	107124



▲ Turnbankschutzpolster

Kern: PE-Schaum, Bezug - oben und seitlich: Planenstoff, unten: Turnmattenstoff

50 x 890 x 30 cm	107029
100 x 890 x 30 cm	107023

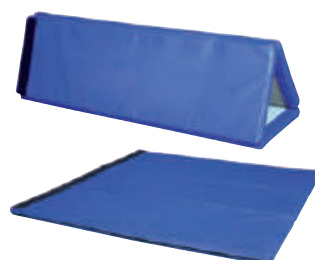

▲ Rollen für Turnbank

1 Paar

107127



Springen, klettern, balancieren

MADE
IN GERMANY

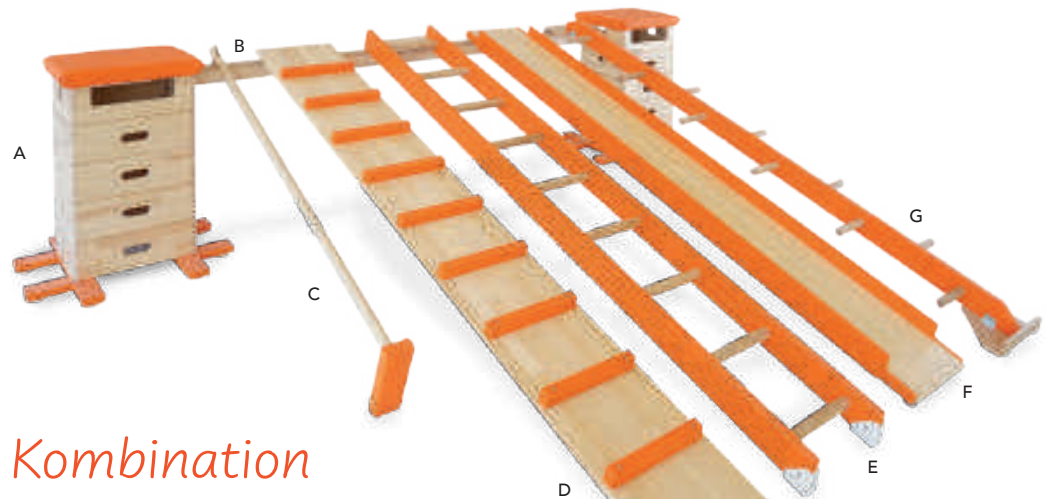

Sprungkasten Kombination

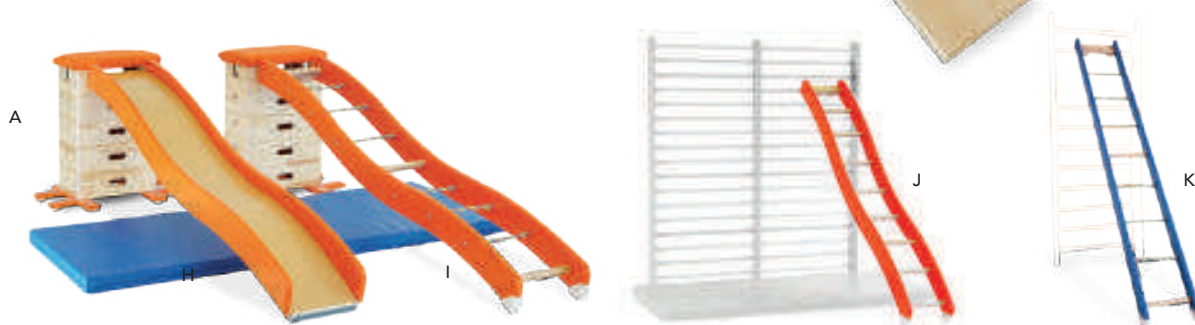

Ausführungsdekor	Natur	Orange	Blau	
Sprungkasten Kombination 8 Teile (2 x A, B, C, D, E, F, G)	107135	107135-710	107135-150	€ 3.419,99
A Sprungkasten 5 tlg. 50 x 40 x 81 cm (ohne Fahrerinrichtung)	107136	107136-711	107136-1551	€ 1.079,99
B Schwebebalken 240 x 7 cm	107137	107137	107137	€ 143,99
C Reckstange 165 cm x Ø 35 mm	107138	107138-717	107138-152	€ 62,99
D Hühnerleiter 240 x 35 cm	107141	107141-715	107141-153	€ 323,99
E Turnleiter 240 x 35 cm	107140	107140-714	107140-156	€ 284,39
F Rutsch- und Kletterbrett 240 x 35 cm (Rutschfläche 30 cm breit)	107142	107142-712	107142-155	€ 341,99
G Halbleiter 240 x 35 cm	107139	107139-713	107139-157	€ 260,99
H Rutsch und Kletterbrett Wellenform 240 x 35 cm	107144	107144-718	107144-154	€ 494,99
I Turnleiter Wellenform mit Seilsprossen 240 x 35 cm	107145	107145-719	107145-160	€ 485,99
J Turnleiter Wellenform mit Holzsprossen 240 x 35 cm	107146	107146-720	107146-149	€ 404,99
K Turnleiter mit Seilsprossen 240 x 35 cm	107143	107143-716	107143-158	€ 395,99



◀ Sprossenwand Doppelfeld
260 x 200 cm, Doppelfeld, DIN
16 Sprossen, 1. + 3. Sprosse
vorgelagert, mit Leerfeld,
ohne Matte

107128



◀ Sprossenwand Einzelfeld
260 x 100 cm, Einzelfeld, DIN
16 Sprossen, 1. + 3. Sprosse
vorgelagert, mit Leerfeld,
ohne Matte

107129

Gym-Parcours

Balance, Geschicklichkeit, Beweglichkeit, Koordination, Motorik, Kraft, sowie Ausdauer fördern. Und vor allem ganz einfach Spaß an der Bewegung haben.

Die Elemente bieten viel Abwechslung bei der Gestaltung des Bewegungsparcours. Sie können mit anderen Sportgeräten wie Bällen, Reifen, Sensorikscheiben, Stangen etc. ergänzt werden.

Die Sportgeräte sind besonders langlebig:

- ✓ Die Seitenteile:
15 mm starkem Birkenspertholz
- ✓ Stäbe aus massiven Buchenholz



NEU!



▲ Edugym Dreiecksbock
60 x 74 x 66 cm, Stab: Ø 3 cm

107047



▲ Edugym Insel
68 x 68 x 15 cm

107043



▲ Edugym Wippbock
7 x 35 x 31 cm, Stab: Ø 3 cm

107051



▲ Edugym Podest
60 x 67 x 72 cm, Stab: Ø 3 cm

107044



▲ Edugym Leiter
190 x 40 x 8 cm, Stab: Ø 3 cm,
Einkerbung L x H: 3,5 x 3 cm

107038



▲ Edugym Rutsche
190 x 40 x 8 cm, Einkerbung L x H: 3,5 x 3 cm

107045



▲ Edugym Laufbrett
190 x 40 x 8 cm, Stab: Ø 3 cm,
Einkerbung L x H: 3,5 x 3 cm

107041



▲ Edugym Taktilbrett
153 x 40 x 8 cm, Stab: Ø 3 cm,
Einkerbung L x H: 3,5 x 3 cm,
Segment: 27,5 x 34,5 cm

107039



▲ Edugym Schwebebalken
140 x 10 x 6 cm, Einkerbung L x H: 3,5 x 3 cm

107046



▲ Edugym Handgriffe
für Schwebebalken
140 x 40 x 8 cm, Stab: Ø 3 cm

107049



▲ Edugym Bogenbrücke/Wippe
170 x 40 x 36 cm, Stab: Ø 3 cm,
Einkerbung L x H: 3,5 x 3 cm

107040



▲ Edugym Seilbrücke
190 x 40 x 8 cm,
Einkerbung L x H: 3,5 x 3 cm

107042



▲ Edugym Strickleiter
190 x 40 x 8 cm, Stab: Ø 3 cm,
Einkerbung L x H: 3,5 x 3 cm

107037



▲ Taktile Scheiben
10 große und 10 kleine Scheiben mit unter-
schiedlichen Strukturen inkl.
Augenbinde. Ø 27 cm, Ø 11 cm; bis 100 kg

106035



▲ Nummerierte Pylonen
10 Stück, mit den Zahlen 0 – 9 bedruckt,
H: 25 cm

108093

NEU!



PERFEKT ERGÄNZT MIT DEN KLAPPBÄNKEN



▲ Camping Car

- ✓ Von allen Seiten bespielbar
- ✓ Ideal für die ganze Gruppe
- ✓ LBH: 235 x 92 Fahrerhaus / 80 (Mitte) x 105 cm
- ✓ Abnehmbare Wimpelkette
- ✓ Fahrerhaus mit Toptrike Lenkrad und beweglichem Schalthebel
- ✓ Mit 2 Kochplatten und Waschbecken
- ✓ Inkl. Sitzbank: 72 x 33 x 28 cm

108039



▲ Tank- und Service Station

- ✓ Mobil und fahrbar
- ✓ Von zwei Seiten bespielbar
- ✓ 2 Tankpistolen
- ✓ Drehscheibe zum einstellen des Preises oder der Rundenanzahl
- ✓ Kreidetafeln zum Beschreiben
- ✓ Mit E-Symbol

Die perfekte Ergänzung zu allen TopTrike Fahrzeugen. Spielerisch können Kinder ihre Fahrzeuge tanken, waschen und vieles mehr. Die Tank- und Service-Station verfügt über Räder und ist mobil / fahrbar. Somit kann sie im Außenbereich einfach bewegt werden und dort hingebacht werden, wo das Spiel stattfindet. Tolle Details: 2 Tankpistolen, Drehscheiben für Preise oder zum Einstellen der Rundenanzahl beim Autorennen und Kreidetafeln sind inklusive. Ebenso ist viel Platz für einen Eimer, Schwamm oder Ölkanne (Accessoires nicht enthalten). Die beschreibbaren Kreidetafeln machen dieses innovative Produkt zum Highlight. Mehrere Kinder können die Tank- und Service-Station gleichzeitig nutzen, da sie von beiden Seiten bespielt werden kann.
LBH: 80,6 x 64 x 84 cm

108147





- 4 in 1: Kiosk, Eisdielen, Verkaufs- und Marktstand
- ✓ Von 4 Seiten bespielbar
- ✓ 2 Kochplatten aus wetterfester Siebdruckplatte
- ✓ 1 Obst-/Gemüsebox
- ✓ 3 Beschreibbare Tafeln
- ✓ Wetterfeste Wimpelkette, Kiosk-Dach & Rolläden

Mehrere Kinder können gleichzeitig spielen, da der Kiosk genug Platz bietet und von allen Seiten bespielt werden kann. Hier sind viele Spielmöglichkeiten geboten. Die Kinder können zum Beispiel einen Verkaufs- oder Marktstand, einen Kiosk, eine Eisdielen oder einen Imbiss gestalten. Das Rollenspiel fördert das imitative und imaginäre Spiel, das Geschichtenerzählen und die Kreativität. Außerdem macht es jede Menge Spaß und ist ein Highlight für jede Einrichtung. Das Design regt die Fantasie der Kinder an. Mit nur einem Schritt ist man in einer neuen Spielrolle. Accessoires sind nicht enthalten. Kiosk muss im Boden befestigt werden. (4 große Nägel im Lieferumfang enthalten)
LBH: 113 x 113 x 195 cm

108038



- Klappbänke
- ✓ Perfekt für alle Veranstaltungen
- ✓ Auch für Erwachsene geeignet
- ✓ Einfach, leicht und schnell aufgeklappt
- ✓ Robuster pulverbeschichteter Rahmen
- ✓ Strapazierfähig und wetterbeständig
- ✓ Mit praktischem Tragegriff
- ✓ Inkl. Aufbewahrungstasche
- ✓ 110 x 36,8 x 33 cm

4er Set Klappbänke 108151

2er Set Klappbänke 108152





Hochwertige Reifen

▲ Outdoor Küche

Mit der Outdoor Küche werden Kinder stundenlangen Spaß haben und im kreativen Rollenspiel zu kleinen Sternköchen werden. Auf den 4 Ofenplatten kann fleißig gekocht werden und im Ofen werden leckere Kuchen oder Brote gebacken.

Diese solide Holzküche ist aus hochwertigem, wetterfestem Massivholz produziert und mit einer robusten Konstruktion versehen, sodass sie auch sicher steht. Das robuste und schlichte Design der Küche passt in jeden Kindergarten. Dank der großen und besonders breiten Arbeitsfläche können mehrere Kinder gleichzeitig auf beiden Seiten zusammen in der Gruppe spielen, Gerichte vorbereiten, kochen und auch abwaschen.

LBH: 106 × 108 × 60 cm

108146

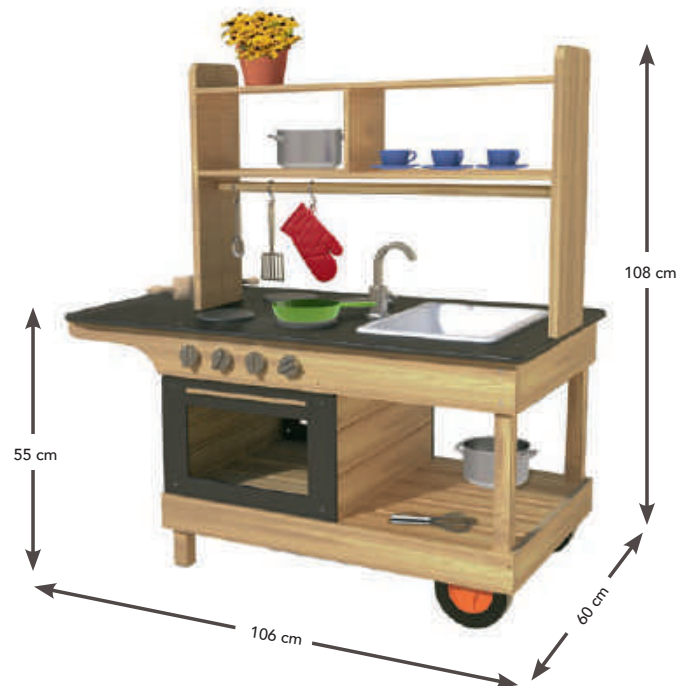

Ordnung kann so einfach sein



▲ Rollerstand
120 × 21 × 13 cm

108142



▲ Wandhänger
Trikes und Roller platzsparend an der Wand aufbewahren; 18 × 23 × 23 cm

108143

► Aufbewahrungswagen

- ✓ Mit Schlossvorrichtung
- ✓ Für drinnen und draußen geeignet
- ✓ Mit zusätzlichem Klemmschutz
- ✓ Feststellbare Rollen
- ✓ Extrem stabil
- ✓ Einfach handzuhaben

Der stabile Aufbewahrungswagen eignet sich prima zum Verstauen von Sandspielzeug, Bällen und weiteren Sportutensilien. Mit seinen feststellbaren Lenkrollen ist die Positionsveränderung des Wagens sowohl in Turnhallen als auch im Freigelände kein Problem.
Größe: 102 × 70,6 × 83 cm

108150



Ab in den Gemüsegarten

- ✓ Mit praktischen Rollen
- ✓ Aufklappbare, transparente Hülle mit Reißverschluss
- ✓ Für bis zu 28 Töpfe á Ø 13 cm
- ✓ Fördert nachhaltiges und ökologisches Denken
- ✓ Perfekt für die ganze Gruppe
- ✓ Kann mit einem Fahrradschloss gesichert werden
- ✓ Mit tollem Zusatzmaterial als Download
Aussaat-Kalender, Jahres-Ideen & Pflanzkarte
(einfach QR Code scannen)



▲ Mobiles Gewächshaus

Mit dem Gewächshaus entdecken Kinder die botanische Welt und können selbst zum Gärtner werden und über das ganze Jahr eigene Pflanzen, Kräuter, Gemüse und Blumen heranziehen. Nach dem Motto: Zurück zur Natur, wie entwickeln sich Pflanzen. Für Kinder ist es spannend, faszinierend und unheimlich lehrreich, wenn aus Samenkörnern etwas wächst.
LBH: 109 x 60 x 115 cm

108144



► Sand- und Wassertisch

Der Sand- und Wasser Tisch bietet jede Menge Spielspaß für kreative Rollenspiele im Außenbereich. Wie reagiert Wasser und in welche Richtung läuft es, wenn ich seinen Lauf ändere? Fragestellungen, die Kinder hier testen können. Die verschiedenen Ebenen trainieren das räumliche Bewusstsein und Verständnis. Das Wasser kann mit Hilfe der Pumpe in den oberen Behälter gepumpt werden und über den Auslauf wieder in die untere Wanne fließen. Der Wasser-Tisch ist leicht zu bewegen, da er mit den Rädern schnell und einfach überall dort hingefahren werden kann, wo das Spiel stattfinden soll.
Zubehör: 2 Schläuche, 2 Trichter, 2 blaue Wippen, 3 Wassertiere mit Funktion.
LBH: 100 x 57,5 x 106 cm

108145



Spannende Experimente
finden Sie auf unserer Website
→ einfach den QR Code Scannen!



▲ Waage

Kinder lernen spielerisch das richtige Gefühl für Gewichte und Gleichgewicht zu entwickeln. Die durchsichtigen Eimer ermöglichen es dem Kind auch optisch den Zusammenhang zwischen Füllmenge und Gewichtsanzeige zu erkennen. Das Ausjustieren der Ausgleichsgewichte ermöglicht das Nutzen unterschiedlicher Eimer. Durch den integrierten Griff und die montierten Räder lässt sich die Waage verschieben, auf Entdeckungstour mitnehmen und überall nutzen. Größe: 70 x 92 cm



108148

Mein leichtes Lieblings-Laufrad



MINI & MAXI Cruiser

- ✓ Federleicht – nur 2,2 kg
- ✓ Leicht zu handhaben
- ✓ Weniger zu Tragen beim allabendlichen Wegschließen
- ✓ Für drinnen und draußen geeignet
- ✓ Extrem stabil
- ✓ Hochwertiges Polyamid, glasfaserverstärkt
- ✓ Lenkerhöhe: Mini: 51 cm Maxi: 53 cm
- ✓ Sitzhöhe: 37 – 45 cm
- ✓ Länge: 83 cm
- ✓ Gewicht: 2,5 kg

	Mini Cruiser	Maxi Cruiser
Lenkerhöhe	51 cm	53 cm
Sitzhöhe	32 – 41 cm	37 – 45 cm
Länge	78 cm	83 cm
Gewicht	2,2 kg	2,5 kg

Mini Cruiser

Mini Blau	108161
Mini Grün	108162
Mini Orange	108163
Mini Rot	108164

Maxi Cruiser

Maxi Blau	108157
Maxi Grün	108158
Maxi Orange	108159
Maxi Rot	108160



▲ Ersatzrad für
Mini Cruiser
1 Rad, Ø 24 cm

108167

▲ Ersatzrad für
Maxi Cruiser
1 Rad, Ø 29 cm

108168



▲ Lenkergriffe

1 Paar, schwarz endverstärkt
Lenkerstopfen (minimiert das Durchstoßen
des Lenkers durch den Griff);
Innendurchmesser 20 mm

108166



▲ Sattel

Ersatzsattel, für alle Cruiser passend

108165

Waschen, tanken, weiterfahren



▲ Outdoor Waschanlage

Einfach mit dem Dreirad in die Waschanlage, und blitz-blank weiterfahren. Inklusive Zubehör wie Schildern und waschbaren Seitenteilen aus Planenstoff. Ohne Fahrzeug. Witterungsbeständig. Kiefer, Metall, robuster Planenstoff; LBH: 150 x 137 x 127 cm;

108170



► Outdoor E-Tankstelle

Schnell den Akku wieder aufladen, bevor es auf eine neue Reise geht. Zwei Fahrzeuge können zeitgleich an der E-Tankstelle aufgeladen werden. Mit Anzeige, um den gewünschten Tank Betrag einzugeben und Kartenzahlung. Der Ladestecker kann direkt am Fahrzeug befestigt werden. LBH: 83 x 38 x 60 cm

108169



Aufgepasst im Fuhrpark!

► Pylonen 4er Set

Aufgrund des elastischen Materials übersteht BIG-Pylon so manchen Zusammenstoß, ohne dabei auseinander zu brechen. Im Vergleich zu herkömmlichen Pylonen zeichnet er sich durch eine hohe Standfestigkeit und Formbeständigkeit aus. LBH: 17,5 x 17,5 x 26 cm

108113



► Schutzhelm

Einstellbar für Größe 52 bis 56. Kinderhelm mit Halsriemen und Sicherheitsverschluss. Entspricht europäischen Sicherheits-Standards. Bitte nicht beim Klettern oder anderen Aktivitäten tragen (Strangulierungsgefahr).

108172



► Ampel

Automatisch wechselt die stabile Ampel ihr Licht im 45 Sekundentakt von Rot auf Grün. Stellt man den Schalter auf manuell um, kann man den Lichtwechsel selbst durchführen. Und wenn die Verkehrsteilnehmer mal vergessen, die Ampel abzuschalten, wird energiesparend nach 30 Minuten die Stromzufuhr automatisch unterbrochen. Der Betrieb erfolgt über 3 x R6 AA Batterien. (nicht enthalten) LBH: 27 x 12 x 71 cm

108114

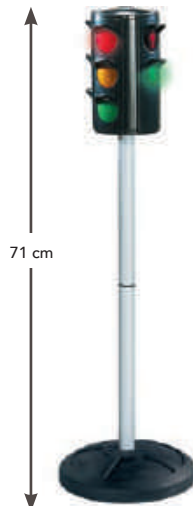

► Mobiles Radar

Das Blitzlicht und ein akustisches Signal können manuell ausgelöst werden. 3 x AAA-Batterien erforderlich (nicht inkl.). Kunststoff, Metall
Gerät: 12 x 8,5 x 20 cm, Gesamthöhe: 75 cm, Standfuß: Ø 25 cm

108156



Kinderspielhaus "Lucas"



- ✓ Rahmenkonstruktion: 4 x 4 cm Kiefernholz
- ✓ Kesseldruckimprägniert
- ✓ Chromfrei
- ✓ Wandverkleidung aus Nut- und Feder
- ✓ Zierleisten an Tür und Fenster
- ✓ Wand- und Dachstärke 22 mm
- ✓ Leichte Montage, teilmontiert
- ✓ Spielhaus: LBH: 170 x 120 x 155 cm
- ✓ Veranda LB: 100 x 170 cm
- ✓ Verzinkte Schrauben
- ✓ Europäische Produktion
- ✓ Entspricht EN 1176, TÜV geprüft
- ✓ Für Kinder bis maximal 6 Jahre



108141

Bauwagen oder Zirkuswagen

- ✓ Chromat- und borfreies Kiefernholz
- ✓ Kindergartenqualität
- ✓ 2,5 x 1,22 x 1,87 m
- ✓ Wandstärke von 2 cm (Nut und Feder)
- ✓ Türöffnung 118 x 53 cm
- ✓ Stehhöhe: ca. 124,5 cm; ca. 40 cm hohe Spielebene
- ✓ 2 Fenster (mit Plexiglasscheiben)
- ✓ Fensterläden sind fest verschraubt
- ✓ Rahmenkonstruktion: 7 x 7 und 4 x 4 Kanthölzer
- ✓ Boden: 2 cm starkes geriffeltes Kiefernholz
- ✓ Mit Haltegriff und Sitzbank ca. 220 x 130 x 185/195 cm
- ✓ Nicht fahrbereit
- ✓ Aufstellplatz mind. 5,5 x 4,5 m
- ✓ TÜV geprüft



▲ Bauwagen

Wird teilmontiert geliefert, nicht beweglich, man sollte den Bauwagen mit Ankereisen oder Pfostenschuhen sichern.

108102



▲ Zirkuswagen

Wird teilmontiert geliefert, nicht beweglich, man sollte den Zirkuswagen mit Ankereisen oder Pfostenschuhen sichern.

108101

Kindersitzgruppe für den Garten

► Outdoor Tisch & Bänke

- ✓ Bänke stapelbar
- ✓ Tisch zusammenklappbar
- ✓ 120 oder 150 cm Länge
- ✓ Kiefernholz, Aluminium
- ✓ Kesseldruckimprägniert
- ✓ Sitzhöhe 26 bzw. 33 cm
- ✓ Tischhöhe 46 bzw. 55 cm



Die stapelbaren Outdoor Bänke sind aus massivem und langlebigem Kiefernholz gefertigt. Die Beine sind aus Aluminium und sorgen für einen stabilen Stand. In Kombination mit dem Outdoor-Tisch 120 cm entsteht im Handumdrehen eine schöne Sitzgarnitur, die sich bei Bedarf schnell platzsparend verstauen lässt.

Outdoor Bänke 2er Set - 120 cm
2 Stück, LBH: 120 x 28 x 26 cm

108139

Outdoor Tisch 120 cm
LBH: 120 x 63 x 46 cm

108137

Outdoor Bänke 2er Set - 150 cm
2 Stück, LBH: 150 x 28 x 33 cm

108140

Outdoor Tisch 150 cm
LBH: 150 x 63 x 55 cm

108138



TISCHE
KLAPPBAR

BÄNKE
STAPELBAR





▲ Outdoor Snack Bar mit Markise
LBH: 146 x 62 x 132 cm; inkl. Markise

108133



▲ Outdoor Spielküche
LBH: 120 x 45 x 113 cm; inkl. Wasserpumpe, Wasserhahn, Spüle, zwei Wasserbehältern und 4 Kochplatten mit zwei Drehreglern

108127



Alle Outdoor-Produkte sind kesseldruckimprägniert und zweifach mit einem natürlichen Öl-Wachs-Gemisch bestrichen.



► Kindersitzgruppe für den Garten

- ✓ Robuste Sitzmöglichkeit
- ✓ Für bis zu vier Kindern ab 3 Jahren
- ✓ 5 Jahre Hersteller-Garantie
- ✓ LBH: 79 x 100 x 50 cm
- ✓ Einfacher Selbstaufbau
- ✓ Füße aus wetterfestem WPC



Bei dieser Outdoor Sitzgruppe handelt es sich um eine robuste Sitzmöglichkeit für bis zu vier Kindern ab 3 Jahren. Die Sitzgruppe besteht aus kesseldruckimprägniertem Kiefernholz aus nachhaltiger Forstwirtschaft. Die Füße sind aus wetterfestem WPC.

108135



▲ Spielhaus „Tipi“

LBH: 175 x 151,5 x 250,7 cm, mit Windrad, Schaukasten, Rollo und Spielmatte

108128



▲ Wasserbahn

Aus 12 Holzbahnen können die Kinder immer wieder verschiedene Wasser- oder Kugelbahnen bauen. Zwei Y-förmige Bahnen sind umlenkbar. Für die Konstruktion des Gefälles ist die Kreativität der Kinder gefragt, vorhandene Steine, Bauklötze etc. in das Bauwerk mit einzubeziehen: damit später Schiffchen hinabschwimmen, Kastanien hinunter rollen oder Murmeln bis zum Ende der Bahn kugeln.
 Inhalt: 12 Holzbahnen (ohne Schiffchen und Boxen)
 Zur Langlebigkeit sollte das Produkt mit witterungsbeständiger Lasur behandelt werden.
 Massives Kiefernholz, unlackiert
 Länge der Bahnen: 6 x 80 cm, 4 x 40 cm,
 2 x Y-Form 80 x 39,5 x 6 cm

108060

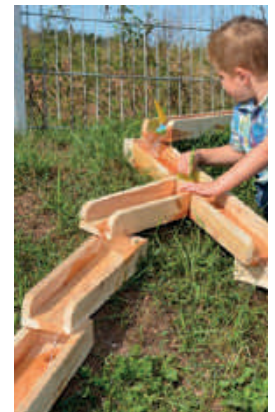

▲ Hochbeet mit Wurzelfenster

Das Türchen kann man öffnen und dank der Fenster kann man beobachten wie Pflanzen wachsen und sich ihre Wurzeln vernetzen. Mit extra Pflanzeinsatz für leichtes Bepflanzen und Bodenlöchern zum Abfließen von überschüssigem Wasser.
 1 Hochbeet mit 2 Fenstern; Kiefer, LBH: 70 x 40 x 45 cm;

108134

Plitsch - Platsch - Matsch



▲ Outdoor Sand- & Wassertische

Dieser Outdoor-Sand- und Wassertisch enthält zwei herausnehmbare Kunststoffbecken (L 26 x B 23 x H 19 cm) und eine zusätzliche Kunststoffbox zum Transportieren von Materialien. Darin kann man mit Sand und Wasser spielen und matschen. Die Becken eignen sich ebenfalls zum Sammeln von Naturmaterialien oder zum Experimentieren mit Sand und Wasser im Freien. Set bestehend aus: Sand- und Wassertisch mit 3 Boxen, Wasserfall und Wassertisch Quadratisch; Gesamt LBH: ca. 323 x 56 x 60 cm

108132



► Outdoor Sand- & Wassertisch mit 3 Boxen

Mit zwei herausnehmbaren Kunststoffbecken (26 x 23 x 19 cm) und einer zusätzlichen Kunststoffbox zum Transportieren von Materialien. LBH: 160 x 60 x 56 cm

108129

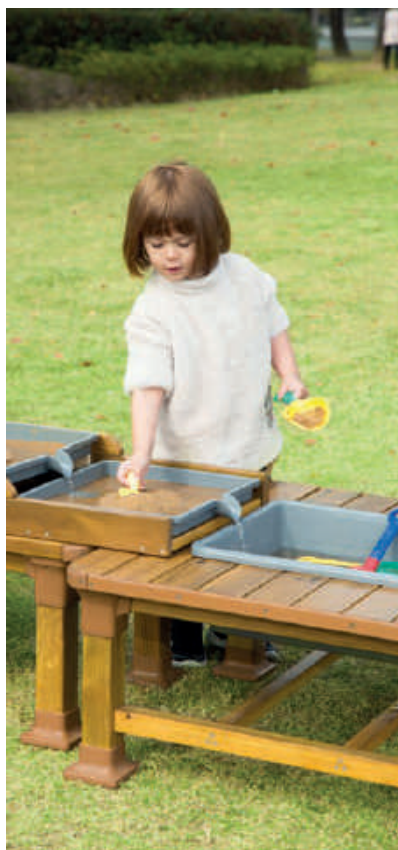

► Outdoor Sand- & Wassertisch Wasserfall

Kinder werden es lieben, mit diesem Outdoor-Matschtisch einen eigenen Wasserfall zu erschaffen. LBH: 103 x 50 x 58 cm;

108130



► Outdoor Sand- & Wassertisch Quadratisch

Lieferung inklusive Kunststoffbecken. Um den Tisch herum finden Kinder gut Platz und können Experimenten. LBH: 60 x 60 x 40 cm;

108131



Alle Outdoor Produkte sind kesseldruckimprägniert und zweifach mit einem natürlichen Öl-Wachs-Gemisch bestrichen.



NEU!

**MIT VIEL
ZUBEHÖR & EXPERIMENTEN**

► Outdoor Experimentierstation

- ✓ Wasserhahn und Wasserbecken
- ✓ 3 Messbecher aus Kunststoff - für alle Experimente die Wasser benötigen z. B. Gold waschen, Untersuchungsobjekte reinigen u.v.m.
- ✓ Kartenset 16teilig – die Karten zeigen verschiedene Objekte aus der Natur, 2 Karten bilden ein zusammengehöriges Paar z. B. zum Thema Lebensraum (ob richtig geordnet wurde, zeigt der farbige Punkt auf der Rückseite)
- ✓ Karten können in den Sichtboxen an der Rückwand eingeordnet werden
- ✓ Die leeren Sichtboxen können auch zur Ausstellung von gesammelten Materialien verwendet werden (z. B. Blätter, Gräser, Muscheln...)
- ✓ Lupen-Set, 6-teilig
- ✓ Eimer, 3 Stück
- ✓ Waage mit Messbecher, Pipetten, Reagenzgläser mit Ständer
- ✓ Kunststoffbehälter
- ✓ Siebe, 5 Stück
- ✓ Maße (L/B/H): 120 x 82 x 140 cm

108136



Tolle Gartentiere

► Donny der Dino

- ✓ Stockmaß: 90 cm
- ✓ LBH: 193 x 60 x 174 cm

108086



NEU!



▲ Siggie der Seehund

- ✓ Stockmaß: 35 cm
- ✓ LBH: 176 x 60 x 35 cm

108085



► Rico - das Ross

- Sitzhöhe 90 cm; Schweif und Mähne schwarz, inkl. Bodenverankerung

108084



▲ Slackline

Überall finden sich zwei Befestigungspunkte zwischen denen die Slackline gespannt werden kann. Für Anfänger kann diese wenige Zentimeter über dem Boden gespannt werden; für Geübte entsprechend höher. Beim Balancieren dehnt sich das Gurtband leicht. Durch das aktive Ausgleichen der Eigenbewegung auf der Slackline werden Balance, Koordination und Konzentration gefördert.



- ✓ Reißfestes Nylon, Metall
- ✓ Balancierband: 13 m lang x 5 cm breit
- ✓ Ratsche inkl. Befestigungsband: 1,8 m
- ✓ Fördert Koordination und Konzentration
- ✓ Ab 4 Jahren
- ✓ Inkl. praktischem Beutel



108071



▲ Baumschoner für Slackline

2er Set, Schutz für die Baumrinde bis ca. 30 cm Ø, mit Klettband. dunkelgrün 3 mm starker Filz, je 100 x 15 cm

108070



▲ Halteseil für Slackline

20 m, aus ca. 1 cm starker, reißfester, witterungsbeständiger, geflochtener Nylonseil, farbig sortiert. 200 x 0,8 x 0,8 cm

108068



▲ Ratschenschutz für Slackline

wird mit Klettverschluss befestigt, mindert und beugt Verletzungen vor und schützt die Ratsche vor Verschmutzung. Nylonbezug, Füllung: Schaumstoff, offen: 45 x 33 x 1 cm

108072

Wir gehen gemeinsam und sicher im Gänsemarsch



▲ Spazier Sicherheitsleine

Für mehr Sicherheit und Ruhe beim öffentlichen Ausgang sorgt diese Sicherheitsleine. Sechs Griffe sind am Hauptstrang befestigt, damit die Kinder paarweise in einer Reihe gehen. So gibt es kein Gedränge oder Durcheinander. Die Leine hat an einem Ende einen Karabiner und am anderen Ende einen Metallring und ist somit beliebig verlängerbar. Für 6 Kinder. Nylon, Länge: 180 cm

108153



▲ Turn & Swing

Zwei integrierte Kugellager in der Aufhängung ermöglichen eine Drehung um die eigene Achse. Die Schlaufe kann Drinnen und Draußen an einer geeigneten Halterung angebracht und mit Karabiner befestigt werden. Das robuste Seil ist zusätzlich gegen Abrieb geschützt. 46 x 250 x 9,5 cm

108149



▲ Ninja Line Profi Set

Hier können sich aktive Kids so richtig austoben - und Dank des umfangreichen Zubehörs kann der Hangel- und Bewegungsparcours immer wieder neu gestaltet werden.

Set beinhaltet:

- ✓ 2 Aufbewahrungstaschen (je 40 x 55 cm)
- ✓ 13 m langes Gurtband + Ratsche
- ✓ 14 Schlaufen
- ✓ 2 x Baumschutz (10 x 200 cm),
- ✓ 1 Hangelstange Holz (2,5 x 30 cm)
- ✓ 1 blaues Hängerad (Ø 30 cm)
- ✓ 1 EVA Schaukel,
- ✓ 7 Triangeln zum Hangeln (15,5 x 21 x 2,5 cm)
- ✓ 8 Softbänder zum Umwickeln der Triangelgriffe
- ✓ 1 Kletterleiter mit 5 Sprossen + Bodenanker
- ✓ 1 gelbes Kletterseil
- ✓ 14 Dreiecksösen M8
- ✓ Montageanleitung



108076



▲ Ninja Warrior KIDS Set

- ✓ 2 x Affenschaukeln
- ✓ 2 x Turnringe
- ✓ 3 x Seilknoten
- ✓ 12 Meter Slackline Band
- ✓ Inkl. Schraubkarabiner
- ✓ Inkl. Ratsche und Baumschoner
- ✓ Ab 3 Jahren - unter Aufsicht eines Erwachsenen

Das 12 Meter lange Slackline-Band wird per Ratsche zwischen zwei Bäumen gespannt. An den Schlaufen lassen sich mittels beigefügter Dreieckshaken bis zu 7 Hangel-Elemente in beliebiger Reihenfolge befestigen: 2 Affenschaukeln, 2 Turnringe und 3 Seilknoten. Nun können die Kinder versuchen, sich entlang zu hangeln bis zum anderen Ende bzw. so lange die Kräfte reichen - wie ein Ninja. Wer's noch nicht schafft, kann erst einmal das Hängen und Schaukeln an einzelnen Elementen üben. Inkl. 2 Baumschoner zum Schutz der Rinde.

108073



Früh übt sich, wer Meister werden will

► Fußball Tor

Einfach aufzubauen, Rostbeständig, Stählernes Fußballtor, drei Erdanker, galvanisiert und pulverbeschichtet, Netz ist am Rahmen befestigt; (ohne Schaumstoffteil oben)

Tor 240 x 160 cm 108078

Tor 180 x 120 cm 108079

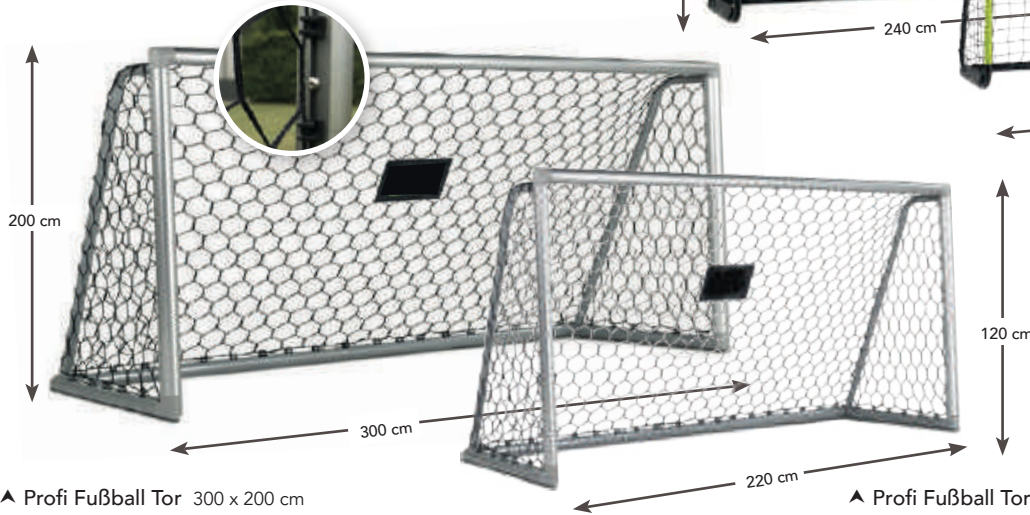

▲ Profi Fußball Tor 300 x 200 cm

108082

▲ Profi Fußball Tor 220 x 120 cm

108081

Profi Fußball Tore

Professionelle Ausstrahlung, leicht und sehr standfest, stabiles Netz einfach mit schwarzen Kunststoffhaken, welche in das Profil montiert sind befestigen.



▲ Klapptor 2 Stück

150 x 60 cm, Offizielle Pannafußball Abmessungen, galvanisiert und pulverbeschichtet

108080



► Rebounder

120 x 120 cm, 7 Stufen verstellbar (35° – 90°), kräftiger Rückprall, mit Erdanker

108077

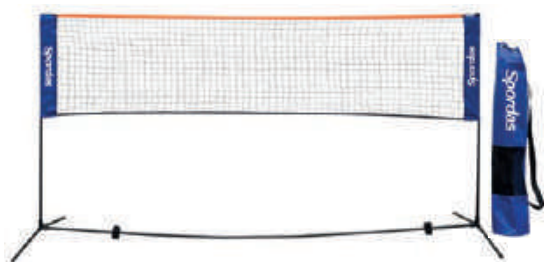

▲ Netz für Ballspiele mit Tragetasche

Schnell und einfach auf- und abzubauen. Netz: B: 5 m; Stahlpfosten: H: 1,55 m; Ø 19 mm; inkl. Tragetasche

108098

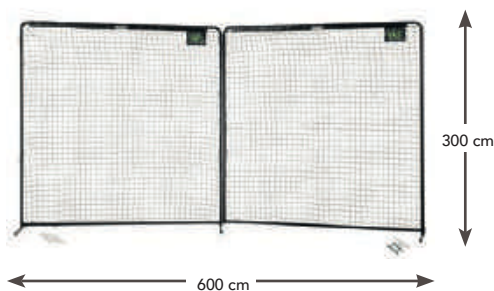

▲ Netz für Ballspiele

2 Stk. 300 x 300 cm, Bälle bleiben im Spielfeld, inkl. Verankerungsset

108083

➤ **Falt-Planschbecken**

Abkühlen im eigenen Planschbecken!
Dieses Becken lässt sich platzsparend zusammenfalten und verstauen. Aus strapazierfähigem Vinyl-Gewebe, aus einem Stück gefertigt.

- ✓ Ø 180 cm, Höhe 42 cm
- ✓ Ca. 9 kg
- ✓ Volumen: ca. 1,03 m³
- ✓ Inkl. praktischer Tragetasche

ACHTUNG:
Nicht als Bällebad geeignet!

108043

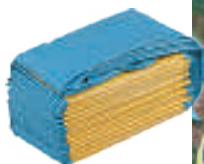

Flickset für Planschbecken

108046



➤ **Abdeckplane für Planschbecken**
mit stabilem Seil zum verzurren

108045

➤ **Neo Ringe**

1 Stück Ring: Ø 21 cm, zweifarbig; einfach zu werfen und leicht zu fangen; keine Verletzungsgefahr; aus Neopren; bestens für Wasser geeignet; extra langlebig



108047 orange/neon gelb

108048 türkis/ neon grün

108049 blau/rot

je Vorder- und Rückseite

pro Ring

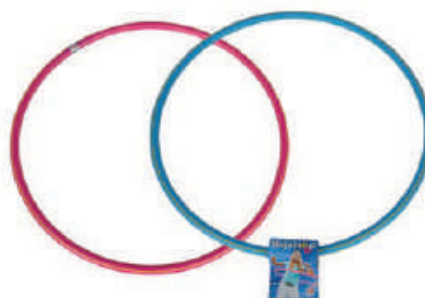

▲ **Wasserspritze**

Einfach Wasser aufziehen und wieder weg spritzen
19,5 – 30 x 8 cm Ø ca. 3,5 cm

108115

▲ **Hula Hoop**

2 Stück Hula Hoop Reifen in blau und rosa
Ø 60 cm

108116



▲ **Balancewippen**

✓ Kinder können entweder auf den beiden Trittplätzen - mit rutschhemmender Struktur - das Gleichgewicht trainieren oder umgedreht balancieren.

- ✓ 4 Stück; farblich sortiert
- ✓ Max. Tragfähigkeit: 90 kg
- ✓ 58 x 12,5 x 10 cm

108069



► **Wurfkorb**

Der frei stehende Basketballkorb ist speziell für kleine Kinder entwickelt: Durch die niedrige Höhe werden sie schnell die ersten Körbe werfen. Mit diesem Erfolgserlebnis macht das Trainieren der Auge-Hand-Koordination richtig Spaß - drinnen und draußen.

- ✓ Korb Ø 40 cm
- ✓ Höhe: 86 cm
- ✓ Lackiertes Stahlrohrgestell, Nylonnetz
- ✓ Ab 3 Jahren
- ✓ Einfache Selbstmontage erforderlich
- ✓ Gestell in rot oder blau (Farbe nicht wählbar)

108075



▲ **Frisbees Set**

Polyethylen, 3 Stück in gelb, Ø 24 cm

108089



▲ **Netzballspiel**

6 Federnetze und 6 Bälle; Federnetz: Ø 30 cm; mit Griffen aus Schaumstoff

108096



▲ **Fangtrainer**

aus Vinyl, Ø 7,6 cm, Griffe 11,4 cm, an den Enden stehen Zahlen, bei Lieferung unaufgeblasen

108099



▲ **Agility Leiter - Einfach**

40 x 400 cm, inkl. Tragetasche

108092

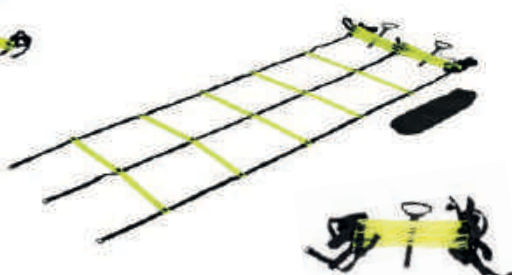

▲ **Agility Leiter - Doppel**

80 x 450 cm, inkl. Tragetasche

108091



▲ **Linien - 4er Set**

4 Stück je 10 m lang, 650 g Endpunkte, inkl. Spulen und Tragetasche

108090



Kunststoff Hürden Set

8-teiliges Set - 4 Hürden: LBH: 46 x 23 x 15 cm; 4 Hürden: LBH: 46 x 23 x 30 cm, inkl. Tragetasche

108094



▲ **Nummerierte Pylonen**

10 Stück, mit den Zahlen 0 – 9 bedruckt, H: 25 cm

108093

Hüpfen, werfen, fangen



▲ Hüpfspiel

Die zehn bunten Ringe können beliebig zu einem gewünschten Parcours angeordnet werden und sind für viele Spielarten zu verwenden. Ob nacheinander, im Kreis angeordnet, dicht beieinander oder weiter auseinander positioniert – die Hüpfstrecke kann überall aufgebaut werden. Drei Würfelsäckchen ergänzen das Produkt und ermöglichen noch mehr Vielfalt und Spielspaß. inkl. Anleitungsheft mit 24 Spielideen Ø 32 cm

108017



▲ Hüpfringe

Immer neue Strecken und Parcours bauen. 20 Stück Hüpfringe, 25 Verbindungsstücke Hüpfringe Ø 39 cm; Inkl. Tragebeutel

108097

► Dosenwurfspiel

Das Spiel besteht aus zehn Dosen, sechs Bällen und einer praktischen Tragetasche. Sie können es sowohl drinnen als auch draußen aufbauen.

- ✓ 10 Schaumstoff-Dosen
- ✓ 6 Schaumstoff-Bälle
- ✓ Praktischer Tragetasche



108095



▲ Soft Bowling

Mit der dreieckigen Spielfeld-Schablone ist es ein Leichtes, die 10 Kegel richtig aufzustellen. Bahn frei für die beiden Bowling-Kugeln. Drei Grifflöcher in jeder Kugel geben den Fingern Halt und helfen, die Richtung der Kugeln zu steuern. Inkl. transparenter Tragetasche. Kegel: Ø 11 cm x 34 cm, Kugel: Ø 17,5 cm

108061



▲ Dart Set

Die weichen Spitzen der Dartpfeile sorgen für mehr Sicherheit. Ø 40 cm, inkl. 6 Sicherheitspfeile, inkl. Aufsteller

108067

▲ Ersatzpfeile

3 Pfeile, farblich sortiert, 7 x 3 x 3 cm

108065



► Minigolf Abenteuerbahn

- ✓ 9 Loch Minigolf-Set
- ✓ 13 Kunststoffhindernisse in Originalgröße
- ✓ 2 hochwertigen Minigolfschläger aus Stahl (H: 92 cm)
- ✓ 2 Bälle mit spezieller Gummimischung
- ✓ Scoreblock zum Aufschreiben der Punkte
- ✓ Inkl. kartonverstärkten Nylontasche zum Umhängen
- ✓ UV- und witterungsbeständig
- ✓ Indoor und Outdoor geeignet
- ✓ Immer wieder neue Bahnen kombinieren



108059



▲ Vikingschach

- ✓ 10 Knechte, 1 König & 6 Wurfhölzer
- ✓ Aus Massivholz



108105



▲ Federball Starter Set

4 Badmintonschläger, 2 Federbälle, Stangen, Netz und eine Tasche. Die Schläger sind aus hochwertigem Aluminium, die mitgelieferten Federbälle aus Kunststoff mit Korkkopf und haben eine Länge von 8 cm. Pfosten aus Stahl L: 180 cm, inkl. praktischer Tasche

108006



▲ Federbälle

6 Stück, 3 Farben

108005

Tischtennisspielen wie die Profis

- ✓ LBH: 274 x 152,5 x 76 cm
- ✓ 4 mm schlagfeste Melaminharzplatte mit einer 36 mm starken Metall-Unterkonstruktion fest verbunden
- ✓ Untergestell ist 25 mm stark und rostsicher pulverbeschichtet
- ✓ 12,5 cm starke, schwenkbare Transporträder
- ✓ Unempfindlich gegen Feuchtigkeit
- ✓ Resistent gegen heiße Temperaturen
- ✓ Einfach ein- und ausklappen mit Drehgriff
- ✓ Seitlich angebrachte Halterungen für je vier Bälle und zwei Schläger
- ✓ Spitzenqualität aus Deutschland
- ✓ Für drinnen und draußen geeignet
- ✓ Wetterfest
- ✓ Inkl. Netzgarnitur

► Profi Tischtennis Tisch
ohne Schläger und Bälle

108123



Play-Back Stellung



zusammengeklappt nur 65cm breit



▲ Pop Up Tischtennisnetz

Netz bis zu 176 cm ausziehbar; für Tischplatten bis zu 5,2 cm Stärke
Netzhöhe auf der Tischplatte: 15 cm
Inhalt: 1 Tischtennisnetz, 2 Schläger, 3 Tischtennisbälle, 1 Tasche

108088



▲ Tischtennis Schläger Set

2 Schläger, 3 Bälle; hochwertige Verarbeitung robust und langlebig, angenehme Griffform

108004

Klettern, balancieren, kräftemessen



▲ Tau 10 m - rot/weiß
10 m lang, PP-Seil; Ø 2 cm
Zugfestigkeit max. 750 kg

108063

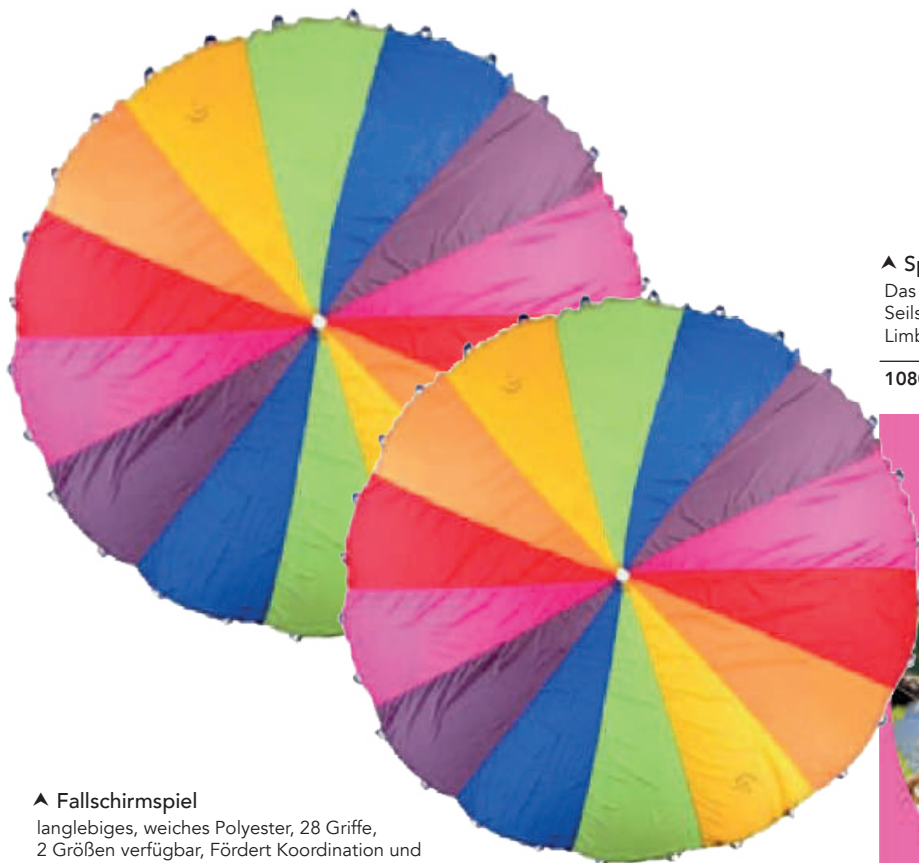

▲ Spiel Seile

Das vielseitige Spiel Seile Set: Perfekt für das klassische Seilspringen, Parcours legen, Seil rennen, Knoten trainieren, Limbo etc. 4 Stück, farblich sortiert, 2,5 m Länge; Ø 8 mm

108066



▲ Fallschirmspiel

langlebiges, weiches Polyester, 28 Griffe, 2 Größen verfügbar, Fördert Koordination und Reflexe, soziales Spielen und Interaktion in der Gruppe

Ø 3 Meter 108001

Ø 5 Meter 108002



▲ Sandkisten Set für Minis

Damit auch die Kleinsten vollausgestattet ins Sandkisten-Abenteuer starten können. Schaufel, Sandrechen, Kübel, Autos und noch vieles mehr lassen Kinderaugen strahlen und die Einsatzmöglichkeiten sind nahezu unbegrenzt. Mit dem Sandset für Minis können Kinder ab 10 Monaten bedenkenlos spielen und es lädt zu umfangreicher körperlicher Entfaltung ein. Die erstklassigen Teile sind spülmaschinengeeignet und begeistern außerdem mit ihren trendigen Farben.
43 Teile, ab 10 Monaten

108052

BIO-KUNSTSTOFF



▲ Backstuben Set

Dieses Set eignet sich optimal zum Spielen in Haus und Garten. Lerne, wie man aus Teig, Knete oder Sand hübsche Kuchen backt. Dieses Backstuben Set lädt zum Spielen und Lernen an der frischen Luft oder im Haus ein und fördert dabei die Fantasie sowie die feinmotorischen Fähigkeiten des Kindes.
100 Teile, ab 2 Jahren

108053



▲ Gärtner Set

Die Natur kann mit dem großen Gärtner Set entdeckt werden, das viele Möglichkeiten zum Spielen und Mitmachen bei praktischen Aufgaben bietet – aber auch zum Erkunden. Die Natur ist ein Ort des sinnlichen Lernens, an dem die Kinder mit Freude die Entwicklung vom Keim zur Blüte verfolgen, den Sand unter den Nägeln spüren, die Vögel zwitschern hören und das frisch gemähte Gras riechen können.
18 Teile in ruhigen Farben von Green Garden, ab 2 Jahre

108056



▲ Bio-Stapelturn

7 Teile in unterschiedlichen Trendfarben
Turm gestapelt: 34 cm hoch;
größte Form Ø 8,4 cm



108051



▲ Geschirr Set Bio

Das Geschirr Set in hübschen modernen Farben, gefertigt aus Biokunststoff mit dem Umweltzeichen Nordischer Schwan, 8 Gedecke. Dieses große Geschirr Set lädt zum Spielen und Lernen ein und eignet sich perfekt für drinnen und draußen.
79 Teile, ab 2 Jahren

108054



▲ Sandkisten Set Bio 2+

Mit dem richtigen, hochwertigen Equipment hinein ins Sandkisten Abenteuer! Das umfangreich bestückte Sandkisten-Set aus biologisch abbaubarem Kunststoff bietet vielfältige Möglichkeiten zur Entfaltung für Kinder. Vom Kübel über Schaufeln bis hin zu Rechen und Tierformen lädt das Set zum stundenlangen Verweilen im Sandkasten ein.
50 Teile, ab 2 Jahren

108050

Bio Kunststoff



▲ Blue Marine Sandwagen

- ✓ Nachhaltiges Spielzeug aus recycelten Materialien aus dem Fischereisektor
- ✓ Produziert in Dänemark
- ✓ Enthält keine schädlichen Substanzen
- ✓ Belastbar bis max. 100 kg
- ✓ LBH: 54 x 27 x 20 cm

108057



▲ Blue Marine Set - Schaufel, Rechen, Bohrer

- ✓ Nachhaltiges Spielzeug aus recycelten Materialien aus dem Fischereisektor
- ✓ Produziert in Dänemark
- ✓ Enthält keine schädlichen Substanzen
- ✓ Maschinenwaschbar
- ✓ H: 42 cm

108058



▲ Sand Set 64-teilig

- 8 x Eimer, 6 x Rechen, 8 x Schaufel, 2 x Wasserkanister, 4 x Siebe,
- 12 x Mini Fahrzeuge, 4 x Sand-/Wassermühle, 6 x Sandformen Fahrzeuge,
- 2 x Jumbo Lastwagen, 8 x Sandformen Happy Faces, 4 x Midi Fahrzeuge

108121

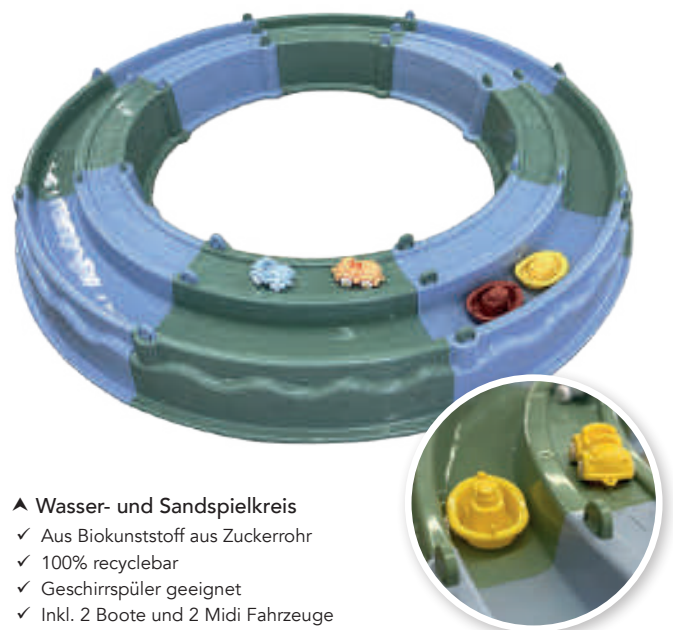

▲ Wasser- und Sandspielkreis

- ✓ Aus Biokunststoff aus Zuckerrohr
- ✓ 100% recyclebar
- ✓ Geschirrspüler geeignet
- ✓ Inkl. 2 Boote und 2 Midi Fahrzeuge
- ✓ Außen Ø 130 cm; innen Ø 80 cm

108122



Wir hinterlassen
Spuren
im Sand



▲ Strukturroller Set

Forme tolle Straßen oder ziehe schöne Muster in den Sand. Lassen Kindern viel Freiraum für Kreativität. Farblich sortiert, 19 cm breite

108011

Sand oder Wasser rieseln lassen

► Sand- und Wassermühle

- ✓ Verstellbare Trichteröffnung für flexible Sand- oder Wassernutzung
- ✓ Inkl. Sieb am Boden
- ✓ Ab in den Sandkasten und los geht's
- ✓ Die Räder drehen sich, sobald man Sand oder Wasser in den Trichter füllt
- ✓ Inkl. Sieb am Boden



108024

Die Dinos kommen!



▲ Sandgreifer Krallen 4er Set

Zum Berge versetzen sind diese ergonomischen Sand Greifer. Vier verschiedene Motive im Set. Kunststoff, ca. 17,5 x 12 cm

108064



▲ Dino-Sandform

Da vergisst man glatt die U(h)rzeit - beim Formen dieser beeindruckenden Riesentiere. 10-teiliges Set, Kunststoff Sandsaurier: 73 x 30 cm

108074

► Dino Kralle

ca. 21 x 17 x 7,5 cm

- | | |
|------|--------|
| rot | 108027 |
| blau | 108028 |



Für kleine Sand-Baumeister



▲ Sandformen Fahrzeuge

Diese Sandformen sind etwas größer und für Kinderhände perfekt geeignet. Da macht das Spielen im Sand gleich noch mehr Spaß, denn die Sandformen gelingen ganz einfach. Hubschrauber: 13 cm lang

108031



▲ Gießkanne

ca. 21 x 12 x 5 cm

grün	108023
rot	108033



▲ Sandsiebe in verschiedenen Farben

Passgenau für unsere bunten Sandeimer, Ø 15,7cm

grün	108034
blau	108035
rot	108036
gelb	108037



▲ Sandeimer Set

stabiler Tragegriff, Ausgussschnabel
Ø 16 x 14 cm, 1,25 Liter,
2 Farben, sortiert

108022



▲ Sandeimer Transparent

stabiler Tragegriff, mit Skala, 1,5 Liter; Ø 16 x 16,5 cm

108014



▲ Regenschaufel

Schaufel und Gießkanne in einem;
ca. 24 x 12 x 8 cm

rot	108025
blau	108026





Sandkasten Sets

21 TEILE



▲ Sandformen Set
5 tlg. Backstuben Set, 8 tlg. Eisdielel Set
3 tlg. Maurermeister Set, 5 Meerestiere

108032

25 TEILE



▲ Sand Set - Schaufeln
2 Monsterbagger, 2 Sand- & Wassermühlen, 8 Dino-Krallen,
8 Regenschaufeln, 5 Strukturroller

108019

50 TEILE



▲ Spezial Sand Set - Formen
50 tlg. Spezial Set: 2 x 3 tlg. Maurermeister Set, 2 x 8 tlg. Eisdielel Set,
8 x Förmchen Fahrzeuge, 10 x Förmchen Meerestiere

108020

Das Basis Set

32 TEILE



▲ Spezial Sand Set - Stabil
32 tlg. Basis Set: 4 x Sandschaufeln 40 cm, 4 x Sandschaufeln 55 cm,
8 x Mehlschaufeln, 8 x Sandsieb, 8 x Sandeimer
Farblich sortiert

108018



Super-stabile Sandschaufeln



▲ Mehlschaufel Set

Die stabile Sandschaufel verfügt über einen handlich geformten Griff. Auf diese Weise macht das Graben im Sand und das Bauen von Sandburgen noch mehr Spaß. 24 x 8 x 8 cm, 3 Stück, farblich sortiert, UV-beständig

108021

70cm



▲ Multi Schaufel 70 cm

Unser Sandspielzeug für kleine Bauarbeiter fördert immer neue Spielideen.

Die perfekten Begleiter in jedem Sandkasten. UV-beständig.

Farbwahl kann bei der Bestellung berücksichtigt aber nicht garantiert werden, 1 Schaufel

108012

40cm



▲ Sandschaufel 40 cm

1 Sandschaufel aus stabilem Kunststoff mit Griff, 40 cm, UV-beständig, farblich sortiert

108008

55cm



▲ Sandschaufel 55 cm

Die Schaufel eignet sich nicht nur für das Graben im Sand, sondern auch um im Winter mit Schnee kreative Burgen zu bauen.

Sandschaufel aus stabilem Kunststoff mit Griff, 55 cm, UV-beständig

rot 108029
blau 108030



▲ Multiwannen 4er Set

- ✓ grün, rot, gelb und blau
- ✓ Je 70,5 x 46,5 x 15,5 cm
- ✓ Ohne Ständer

108103



▲ Multiwannen Ständer

- ✓ 70,5 x 49,5 x 65 cm
- ✓ Ohne Wanne

108104



▲ Schneeschaufel

59 x 7 x 20,5 cm, PE und Metall, Farbe nicht wählbar

108055

Jumbo Fahrzeuge - 28 cm



▲ Jumbo Lastwagen

108118



▲ Jumbo Feuerwehr

108119



▲ Jumbo Bagger

108120



▲ Jumbo Traktor

108117

Sand-Baustellen-Fahrzeuge



▲ Traktor mit Anhänger

Anhänger abnehmbar, mit Kippfunktion
55 x 15,5 x 16 cm

108009



► Radlader
42 x 28 x 18 cm

108013



► Kiplaster
31 x 19,5 x 21 cm

108010



► Sandbagger
37 x 19,5 x 25,5 cm

108015



► Sandwalze
35 x 18,5 x 25,5 cm

108016





▲ Magic Car

Das neue Auto überzeugt durch seine kompakte und somit wendige Form. Durch die Bewegung des Lenkrads nach rechts und links bewegt sich das Magic Car vorwärts. Wird das Lenkrad um 180 Grad gedreht, geht es rückwärts weiter. Der Fahrzeug-Korpus ist geschlossen und somit sehr stabil. Die hochwertigen Rollen mit einem Durchmesser von 90 cm sind für drinnen und draußen geeignet (ebener Boden ist Voraussetzung).
ab 3 Jahren; LBH: 57 x 47 x 43 cm; Sitzhöhe 26 cm

108155



▲ BIG BOBBY CAR Polizei

mit SOS Light & Sound Modul mit realitätsrechter Sirene
LBH: 58 x 30 x 38 cm, 12M+

108112



▲ Giant Truck XXL

Der Giant Truck XXL ist ein tolles MUSS für alle Fahrzeug-Fans! Er kann drinnen und draußen verwendet werden. Die Räder sind so verarbeitet, dass sie bei einem Schubs einen sehr langen Fahrweg haben und trotzdem leise über den Boden flitzen. Die starken Stahlachsen gewährleisten, dass der Truck einiges an Gewicht aushält und nicht zusammenbricht.
Kunststoffqualität aus Deutschland
LBH: 60 x 34 x 42 cm; ab 12 Monaten

108041



▲ Sitzbagger Moby DIGG

- ✓ Mit Stahlachsen
- ✓ Greifarm rastet ein
- ✓ Belastbar sogar bis 100 kg
- ✓ Drehbar um die eigene Achse
- ✓ Extra große Sitzfläche
- ✓ Großen Räder für sicheren Stand
- ✓ Voll beweglicher Baggerarm rastet oben ein
- ✓ Zwei Griffe: für Auf- und Abbewegungen
- ✓ LBH: 35 x 28 x 35 cm



108044



▲ Bollerwagen Roll-Boll

Maße: 100 x 49,5 cm; Deichsel: 98 cm; Luftbereifung - Ø Reifen 23 cm; Belastbarkeit bis max. 120 kg

108171



▲ Großer blauer Wagen

Die Kleinsten können diesen tollen Truck als Lauflernwagen verwenden. Für die Größeren ist er ein toller Gefährte im Sandkasten.
LBH: 62 x 39 x 36 mm; belastbar bis 100 kg; 12 M+

108154

Traktor Action

➤ Farmtrac Claas

- ✓ Alter: 3 - 8 Jahre
- ✓ Inkl. rollyTrac Lader
- ✓ Sitz verstellbar
- ✓ Motorhaube zu öffnen
- ✓ Front- und Heckkupplung
- ✓ Flüsterlaufreifen
- ✓ Drehschemellenkung
- ✓ Kettenspannung einstellbar
- ✓ Geschützter Kettenantrieb
- ✓ Robuste Lenkstange
- ✓ Funktionszubehör nachrüstbar
- ✓ Ca. 142 x 81 x 53 cm
- ✓ Made in Germany

108109



➤ New Holland Traktor mit Anhänger

- ✓ Alter: 2½ - 5 Jahre
- ✓ Inkl. Anhänger
- ✓ Motorhaube zu öffnen
- ✓ Kettenspannung einstellbar
- ✓ Geschützter Kettenantrieb
- ✓ Drehschemellenkung
- ✓ Robuste Lenkstange
- ✓ Heckkupplung
- ✓ 134 x 52 x 47 cm
- ✓ Funktionszubehör nachrüstbar

108110



➤ Farmtrac Deutz-Fahr

- ✓ Alter: 3 - 8 Jahre
- ✓ Sitz verstellbar
- ✓ Front- und Heckkupplung
- ✓ Motorhaube zu öffnen
- ✓ Kettenspannung einstellbar
- ✓ Geschützter Kettenantrieb
- ✓ Flüsterlaufreifen
- ✓ Drehschemellenkung
- ✓ Robuste Lenkstange
- ✓ Funktionszubehör nachrüstbar
- ✓ 106 x 60 x 53 cm



108108

➤ MiniTrac John Deere

- ✓ Alter: 1½ - 4 Jahre
- ✓ Babyrutscher
- ✓ Motorhaube zu öffnen
- ✓ Ablagefach unter Motorhaube
- ✓ Ergonomische Fahrzeugkontur
- ✓ Kniemulde
- ✓ Optimierter Wendekreis durch Achsschenkellenkung
- ✓ Flüsterlaufreifen
- ✓ Lenkrad mit Hupe
- ✓ Heckkupplung
- ✓ 61 x 41 x 30 cm



108111

Unimog Fahrzeuge

- ✓ Alter: 3 - 8 Jahre
- ✓ Inkl. Rolly Flashlight
- ✓ Sitz verstellbar
- ✓ Flüsterlaufreifen
- ✓ Optimierter Wendekreis durch Achsschenkellenkung
- ✓ Kettenspannung einstellbar
- ✓ Geschützter Kettenantrieb
- ✓ Front- und Heckkupplung
- ✓ Robuste Lenkstange
- ✓ Funktionszubehör nachrüstbar
- ✓ 118 x 81 x 54 cm



▲ Unimog Polizei

108107

▲ Unimog Service

108106

Geschichten sehen und hören

Der Begriff „Kamishibai“, stammt aus dem Japanischen und bedeutet übersetzt „Papiertheater“ oder „Erzähltheater“. Die Bildkarten begleiten die Kinder während sie den vielen, spannenden Geschichten lauschen. Das Papiertheater ist überall einsetzbar und begeistert schon die Kleinsten. Die Bildkarten sind alle in A3 und können einfach über die obere Kante eingeschoben werden.

- ✓ Bildgestütztes erzählen
- ✓ Unterstützt Sprachförderung
- ✓ Bildkarten in A3
- ✓ Auf 300g Papier
- ✓ Einseitig bedruckt
- ✓ Inkl. Textvorlagen



▲ Kamishibai -Schutzhüllen

10 Stück, 30,5 x 43 cm, DIN A3 quer, transparent, mit Klettverschluss

109039



► Kamishibai - Filztasche

47,5 x 33 x 3 cm, genäht, grau, Boden und Seitenteile aus rotem Polyester, verstellbarer Schultergurt 120 x 5 cm, zwei Tragegriffe für die Hand, mit Klettverschluss

109042



► Kamishibai - Das bin ich

Den eigenen Körper erkennen, wahrnehmen und benennen. Die kurzen Zweizeiler von Heinz Janisch und die zauberhaften Bildkarten von Birgit Antoni helfen Kindern, ihren Körper kennenzulernen und ihren Wortschatz zu erweitern. Für zusätzlichen Spaß sorgen die Tiere auf den Bildern, die jeweils auf ihr passendes Körperteil - Rüssel, Fell, Igelstacheln – verweisen. 13 x A3 Bildkarten, farbig illustriert, inkl. Textvorlage 1 bis 4 Jahre

109032



► Kamishibai - Die Jahreszeiten erleben

Den Wechsel der Jahreszeiten entdecken die Kinder beim Spielen in der Natur: Wenn im Herbst die Drachen steigen, im Winter die Pfützen festfrieren, im Frühling die Krokusse durch den Schnee blitzen und im Sommer das kühle Nass im Planschbecken erfrischt. Diese Bildgeschichte erzählt, wie Emma und Paul den Jahreskreislauf erleben. 12 x A3 Bildkarten, farbig illustriert, inkl. Textvorlage 1 bis 5 Jahre

109026



▲ Kamishibai - Erzähltheater (Einschub oben)

33 x 46 cm Furnierholz, innen schwarz, außen naturfarben, kindersichere Scharniere, Anleitung, passend für alle DIN-A3-Bildkarten, Einschub oben

109037



▲ Kamishibai - Einschub seitlich und offener Rückwand

33 x 46 cm, anthrazit lasiertes Furnierholz, kindersichere Scharniere, Anleitung, passend für alle DIN-A3-Bildkarten, Einschub seitlich, offene Rückwand

109038



► Kamishibai - Der Wochenmarkt

Emma und Paul gehen auf den Wochenmarkt. Was muss man mitnehmen, wenn man zum Einkaufen geht? Welche Stände gibt es dort und welche Lebensmittel? Auf dem Nachhauseweg freuen sie sich schon darauf, beim Kochen mit den gekauften Lebensmitteln zu helfen.

12 x A3 Bildkarten, farbig illustriert, inkl. Textvorlage 1 bis 5 Jahre

109028



► Kamishibai - Ostern feiern

Mit Emma und Paul erleben kleine Kinder das Erwachen des Frühlings und erwarten gespannt das Osterfest. Emma und Paul erleben das Erwachen des Frühlings und erwarten gespannt das Osterfest. Sie bemalen Eier und freuen sich am Ostermorgen über das gefüllte Nestchen im Gras.

12 x A3 Bildkarten, farbig illustriert, inkl. Textvorlage 1 bis 5 Jahre

109025

Kamishibai



► Kamishibai – Die Wutschmetterlinge

Mira ist wütend. Dieses kraftvolle Gefühl drückt sie aus, indem sie sich selbst und andere verletzt. Sie trifft die klare Entscheidung, eine Lösung für ihr Problem zu finden. In ihrem Traum begegnet ihr Ouly. Sie nimmt sie mit auf eine magische Reise... Was dann passiert, ist Gedankenmagie! 13 x A3 Bildkarten, farbig illustriert, inkl. Textvorlage und Lied 3 bis 10 Jahre

109002



► Kamishibai Die Regenbogendusche

Nils ist traurig. Es kommt ihm vor, als würden über seinem Kopf dunkle Wolken schweben. Er trifft die klare Entscheidung, eine Lösung für sein Problem zu finden. In seinem Traum begegnet ihm Ouly. Sie nimmt ihn mit auf eine magische Reise... Was dann passiert, ist Gedankenmagie! 13 x A3 Bildkarten, farbig illustriert, inkl. Textvorlage und Lied 3 bis 10 Jahre

109001



► Kamishibai Die Gedankenwolke

Nora ist überfordert. Zu viele Gedanken, Informationen und Fragen überfluten ungefiltert ihren Kopf. Sie trifft die klare Entscheidung, eine Lösung für ihr Problem zu finden. In ihrem Traum begegnet ihr Ouly. Sie nimmt sie mit auf eine magische Reise... Was dann passiert, ist Gedankenmagie! 13 x A3 Bildkarten, farbig illustriert, inkl. Textvorlage und Lied; 3 bis 10 Jahre

109003

► Kamishibai Nikolaus feiern

Mit Emma und Paul erleben kleine Kinder das aufregende Geschehen rund um den Nikolaustag. Die Vorbereitungen der Kinder auf den Nikolausbesuch und die Person des heiligen Nikolaus sind ebenso Gegenstand der Bildkarten wie Sachwissen zur Jahreszeit. 12 x A3 Bildkarten, farbig illustriert, inkl. Textvorlage, 1 bis 5 Jahre

109024



► Kamishibai Die kleine Raupe Nimmersatt

Die kleinen Zuschauer erleben, wie sich die kleine Raupe durch einen riesigen Berg von Leckereien frisst, bis sie endlich satt ist, sich einen Kokon baut und sich nach zwei Wochen des Wartens in einen wunderschönen Schmetterling verwandelt. 15 x A3 Bildkarten, farbig illustriert, inkl. Textvorlage, 2 bis 8 Jahre

109044



► Kamishibai Ameise, Biene und Schmetterling

Die Welt der Insekten ist ebenso spannend wie abwechslungsreich. Mit dem Bildkartenset für das Erzähltheater und dem dazu passenden Memo-Spiel werden Wissensvermittlung und Spielen kombiniert. 13 x A3 Bildkarten, farbig illustriert, inkl. Textvorlage, inkl. 30 Memokärtchen; ab 3 Jahren

109033



► Kamishibai - Die Olchis

Die Olchis sind grün, haben drei Hörner auf dem Kopf und leben auf dem Müllberg von Schmuddelfing. Sie fühlen sich nur wohl, wenn alles ordentlich schmutzig ist, und ihre Lieblings Speisen sind Schnürsenkelsuppe mit Plastiktütsensalat und Gräten - lecker! 15 x A3 Bildkarten, farbig illustriert, inkl. Textvorlage, 2 bis 8 Jahre

109034



► Kamishibai Betül und Nele feiern Erntedank

Manche Kindergartenkinder sind während der Ferien zu Hause geblieben, andere waren am Meer etc. All das, was ihnen im Sommer so viel Freude bereitet hat, inspiriert sie jetzt zu einem Plan: Ein großes Erntedankfest muss her! 10 x A3 Bildkarten, farbig illustriert, inkl. Textvorlage, 4 bis 7 Jahre

109030



► Kamishibai Der Weg der Nahrung durch den Körper

Was passiert im Mund beim Kauen? Wo gelangt das Essen nach dem Schlucken hin? Was macht der Magen? Und: Wie kommt alles, was der Körper nicht braucht, wieder raus? 12 x A3 Bildkarten, farbig illustriert, inkl. Textvorlage, 4 bis 8 Jahre

109027



► Kamishibai Der kleine Drache Kokosnuss

Mutige Abenteurer wollen der kleine Feuerdrache und sein bester Freund, sein. Sie möchten allein im Dschungel im Zelt übernachten. Doch dann wird ihnen in der Nacht mit ihren unheimlichen Geräuschen und dem großen, gefährlichen Tiger im Wald doch recht mulmig. 14 x A3 Bildkarten, farbig illustriert, inkl. Textvorlage, 4 bis 10 Jahre

109031



► Kamishibai Die Pfingsterzählung

Warum feiern wir eigentlich Pfingsten? Der Grund dafür findet sich in der Bibel: in der Geschichte der Jünger, die auf einmal in fremden Sprachen reden können und damit alle Menschen um sich herum verblüffen. Diese und andere Geschichten, anschaulich erzählt. 14 x A3 Bildkarten, farbig illustriert, inkl. Textvorlage, 6 bis 12 Jahre

109029



► Kamishibai - 24 x Advent

Wir begleiten Laura und Elias durch den Advent. Vieles gibt es dabei zu entdecken: Was hat es mit dem Adventskranz auf sich, welche Bräuche gibt es noch im Advent, kennst du Nikolaus? Und wie sieht es im Advent bei dir zu Hause aus? 15 x A3 Bildkarten, farbig illustriert, inkl. Textvorlage, 3 bis 6 Jahre

109043



Wieso? Weshalb? Warum?



109069+	Wieso? Weshalb? Warum? - Junior 2 – 4 Jahre
33290	Band 1: Der Bauernhof
33291	Band 2: Die Feuerwehr
33292	Band 3: Der Flughafen
33293	Band 4: Die Ritterburg
33297	Band 5: Das bin ich & Das bist du
33298	Band 6: Der Wald
33299	Band 7: Die Baustelle
33304	Band 8: Die Schiffe
33300	Band 9: Die Eisenbahn
32730	Band 10: Die Jahreszeiten
32742	Band 11: Autos und Laster
32741	Band 12: Unser Baby
32889	Band 13: Welche Farbe ist das?
32893	Band 14: Was ich alles kann
32683	Band 15: Unsere Tierkinder
32758	Band 16: Die Müllabfuhr
32767	Band 17: Am Meer
32768	Band 18: Die Polizei
32936	Band 19: Was macht die Prinzessin?
32773	Band 20: Das Pony
32770	Band 21: Die Katze
32776	Band 22: Was wächst da?
32890	Band 23: Die Rettungsfahrzeuge
32786	Band 24: Mein Kindergarten
32797	Band 25: Die Dinosaurier

109068+	Wieso? Weshalb? Warum? - 4 – 7 Jahre
32873	Band 1: Wir entdecken unseren Körper
32774	Band 2: Alles über die Feuerwehr
32896	Band 3: Alles über den Bauernhof
33275	Band 5: Pass auf im Straßenverkehr
32897	Band 6: Wir entdecken die Riesenfahrzeuge
32968	Band 7: Fahrzeuge auf der Baustelle
32884	Band 8: Alles über die Eisenbahn
33278	Band 9: Zu Besuch beim Kinderarzt
33269	Band 10: Unser Wetter
33280	Band 11: Wir entdecken die Ritterburg
33268	Band 12: Alles über Dinosaurier
33265	Band 13: Woher die kleinen Kinder kommen
32877	Band 14: Ich komme in die Schule
32894	Band 15: Alles über Prinzessinnen
32876	Band 17: Komm mit ans Meer
33261	Band 18: Bei den Indianern
33262	Band 19: Unser Essen
32957	Band 20: Alles über Flugzeuge
33258	Band 21: Alles über Pferde und Ponys
32796	Band 22: Alles über die Polizei
32895	Band 23: Religionen der Welt
32654	Band 24: Technik bei uns zu Hause
33252	Band 25: Die Uhr und die Zeit
32643	Band 27: Wir entdecken Meerestiere

Was ist was? - Erstes Lesen	
ab 7 Jahren	
109045	Erstes Lesen - Wale und Delfine
109046	Erstes Lesen - Vulkane
109047	Erstes Lesen - Planeten
109048	Erstes Lesen - Natur entdecken
109049	Erstes Lesen - Bienen

109067+	Wieso? Weshalb? Warum? - Profi Wissen
8 – 12 Jahre	
32718	Bd. 1: Die Erde
32716	Bd. 2: Altes Ägypten
32990	Bd. 3: Tiere
32719	Bd. 4: Pferde
32720	Bd. 5: Körper
32721	Bd. 6: Weltraum
32724	Bd. 9: Altes Rom
32727	Bd. 12: Dinosaurier
32650	Bd. 15: Fußball

Nicht das gesuchte Thema dabei?
Die komplette **Wieso? Weshalb? Warum? - Bücherliste** finden Sie hier:
Oder fragen Sie ihren persönlichen Kundenberater.



Weil es jedes Kind verdient hat, mental stark zu sein!

Uppies®

Für ein erfüllendes Leben ist es unumgänglich, negative Gedanken wie „Das schaffe ich nie!“ durch positive Gedanken wie „Das schaffe ich mit Sicherheit!“ zu ersetzen. Im Themenbereich „Abgrenzung und Freiheit“ lernen auch schon die Kleinsten, dass es vollkommen in Ordnung ist, NEIN zu sagen.



Vorschau Video



Doris Hammer



▲ Uppies Kinder Affirmationskarten

Mit diesem Kartenset werden junge Menschen spielerisch geschult, ihre Gedanken bewusst positiv einzusetzen. 48 liebevolle, handgezeichnete Karten (beidseitig bedruckt) Vorderseite: Tiere, Rückseite: Affirmation; inkl. 60-seitiges Begleitheft, Karten: ca.10,5 x 15 cm

109010

▲ Uppies Lobkärtchen

48 liebevolle und motivierende A7 Karten zum Ausschneiden in einem A4 Heft

109073

▲ Uppies Affirmationskarten Malheft

Tolles Ausmalheft in A4, 48 handgezeichnete Tiere zum Ausmalen

109072

Freunde fürs Leben

- ✓ Im Freundebuch der besonderen Art finden 24 FreundInnen ihren Platz.
- ✓ Jede Seite ist individuell gestaltet und bildet ein Tier der Uppies Familie und dessen Affirmation ab.
- ✓ Kreativ gestellte Fragen, liebevoll gestaltete Illustrationen und ausreichend Platz, um sich selbst künstlerisch auszutoben machen diese Freundebücher zu einem einzigartigen Begleiter.
- ✓ Edition Schule: Die Fragen, welche die Kinder einladen, sich mit sich selbst auseinanderzusetzen, sind an die Affirmationen der Kinder Affirmationskarten für mentale Stärke angepasst.
- ✓ Dieses stabile Hardcoverbuch mit Veredelung ist die perfekte Ergänzung zu den Kinder Affirmationskarten für mentale Stärke.
- ✓ Ein ganz einzigartiges Erinnerungsalbum, welches voller Wunder steckt.

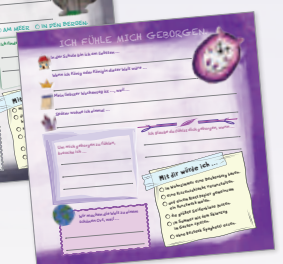
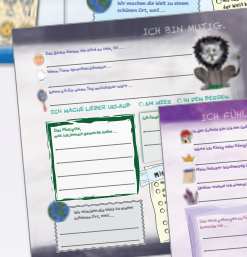
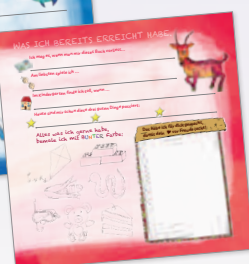

Freunde fürs Leben - Kindergarten Edition

Freundebuch zu den Kinder Affirmationskarten Hardcover Buch, 21 x 21 cm, für 24 Freunde ISBN 978-3-903414-19-8

109070

Freunde fürs Leben - Schule Edition

Freundebuch zu den Kinder Affirmationskarten Hardcover Buch, 21 x 21 cm, für 24 Freunde ISBN 978-3-903414-20-4

109071

Mental stark mit Ouly

► Ouly - Motivationskärtchen

In diesen Motivationskärtchen finden Sie drei verschiedene Themenbereiche: blau (Wissen), grün (Gedanken), violett (Selbst) sowie gold (freie Kärtchen). Jeder Themenbereich stärkt eine Ebene im Wesen der Kinder. Auf den goldenen, freien Kärtchen können Sie eigene, individuelle und motivierende Worte aufschreiben. Damit die Motivationen richtig und schnell verinnerlicht werden, können Sie die jeweiligen Bewegungsoptionen mit den Kindern ausführen. 64 + 8 (zum selbst Beschriften) motivierende Kärtchen mit energievollen Anwendungsmöglichkeiten, zum Ausschneiden in einem A4 Heft

109074



Michelle Kager



NEU!



► Die Regenbogendusche

Nils ist traurig. Es kommt ihm vor, als würden über seinem Kopf dunkle Wolken schweben. Er trifft die klare Entscheidung, eine Lösung für sein Problem zu finden. In seinem Traum begegnet ihm Ouly. Sie nimmt ihn mit auf eine magische Reise... Was dann passiert, ist Gedankenmagie! Die Regenbogendusche wirkt unterstützend bei wiederkehrenden Ängsten, Energielosigkeit und Unsicherheit. 32 Seiten, 29,7 x 21 cm (A4)

109005



AUCH ALS
KAMISHIBAI ERHÄLTlich

► Die Wutschmetterlinge

Mira ist wütend. Dieses kraftvolle Gefühl drückt sie aus, indem sie sich selbst und andere verletzt. Sie trifft die klare Entscheidung, eine Lösung für ihr Problem zu finden. In ihrem Traum begegnet ihr Ouly. Sie nimmt sie mit auf eine magische Reise... Was dann passiert, ist Gedankenmagie! Die Wutschmetterlinge wirken unterstützend bei anhaltenden Gefühlsausbrüchen, Unsicherheit, Verständnislosigkeit und Kommunikationsschwierigkeiten. 32 Seiten, 29,7 x 21 cm (A4)

109006



► Die Gedankenwolke

Nora ist überfordert. Zu viele Gedanken, Informationen und Fragen überfluten ungefiltert ihren Kopf. Sie trifft die klare Entscheidung, eine Lösung für ihr Problem zu finden. In ihrem Traum begegnet ihr Ouly. Sie nimmt sie mit auf eine magische Reise.... Was dann passiert, ist Gedankenmagie! Die Regenbogendusche wirkt unterstützend bei wiederkehrenden Ängsten, Energielosigkeit und Unsicherheit. 32 Seiten, 29,7 x 21 cm (A4)

109004



NEU!

► Lösung durch Bewegung - Unsere evolutive Entwicklung

Jedes Kind durchläuft sieben Bewegungsphasen. Ist eine der sieben Wahrnehmungsebenen aus dem Gleichgewicht, zeigt sich das in Entwicklungsdefiziten, Lern-, Sprach- oder Verhaltensproblemen. Mit diesem Bilderbuch werden spielerische Ansätze für herausfordernde Lebenssituationen mit Kindern vermittelt. Es kann akut oder präventiv eingesetzt werden. 42 Seiten, 29,7 x 21 cm (A4)

109066



Mentales Training für Klein & Groß



▲ Mentale Schatzkiste Kinder

Das Kartenset enthält 24 Übungen im Bereich Gedanken, Gefühle, innere Stärke und Körperbewusstsein, die den Kindern ein gestärktes Sein ermöglichen. Mit Techniken, wie der Regenbogendusche, dem Gedankenball oder den Wutschmetterlingen entwickeln Kinder Lösungsstrategien für Kopf- und Denkprobleme. Sie lernen Ängste und Unsicherheiten zu bewältigen sowie eine positive Lebensausrichtung. Der perfekte Wegweiser zum erfolgreichen, klaren und positiven Denken.
24 doppelseitig bedruckte Karten, 148 x 105 mm

109009

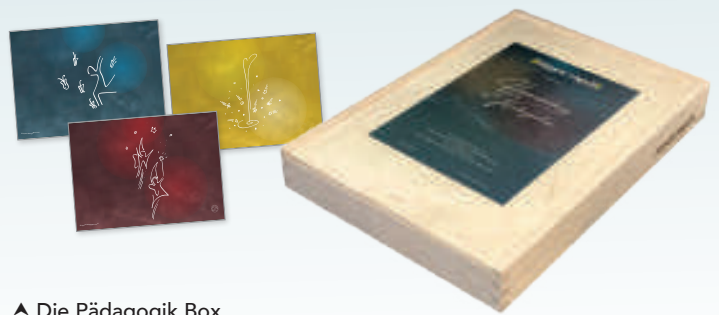

▲ Die Pädagogik Box

Herzensbildung im Kindergarten

Die Bildkarten können mit allen Kindern im Morgen- oder Sitzkreis (blau), in Teilgruppen oder Kleingruppen (gelb) oder in Einzel- oder Partnerarbeit durchgeführt werden. Zu jeder Bildkarte bzw. Technik gibt es im Begleitheft einen „Vorlesetext“, eine Erklärung über die Technik und ihre Wirkung sowie Ideen zur Vertiefung, eingearbeitet in den österreichischen Bildungsrahmenplan. Holzbox mit Schiebedeckel (37,5 x 27 x 5cm)
24 folienkaschierte Karten für den Morgenkreis und einem pädagogischen Begleitheft A4 (60 Seiten).

109075

Mentales Training für Erwachsene



▲ Mentale Schatzkiste Body Edition

5 Minuten für ein gestärktes Körperbewusstsein!
Das Kartenset mit 40 mentalen Techniken für dich und dein Team. Decke deinen täglichen Bedarf an Körperbewusstseins-Training mit der mentalen Body-Box. 40 Methoden im Körperbereich, die ein gestärktes, kraftvolles Körperbewusstsein ermöglichen.
Mit Atemtechniken, Meditationen und der Zellgesundheit richtet sich der Körper automatisch positiv aus.
40 doppelseitig bedruckte Karten, 148 x 105 mm

109007



▲ Mentale Schatzkiste Mind Edition

5 Minuten für gestärkte Gedanken!
Decke deinen täglichen Bedarf an mentalem Training mit der Mind-Box. 40 Methoden im Gedankenbereich, die dir und deinem Team mentale Stärke ermöglichen.
Mit Techniken wie dem Gedankenstopp, dem Visualisieren und den Happy Moments, richten sich Gedanken automatisch positiv aus.
40 doppelseitig bedruckte Karten, 148 x 105 mm

109008

Es war einmal...

► Mein großer Märchenschatz

Dieses kunterbunte Märchenbuch mit einer spannenden, kindgerechten und abwechslungsreichen Zusammenstellung der schönsten und bekanntesten Märchen der großen Erzähler.
127 Seiten



109040

► Wintermärchen aus aller Welt

In dieser Sammlung erzählen die alten überlieferten Märchen vom Beginn der Kälte bis zum Ende des Winters, von Eisfrauen und Schneeriesen, vom Weihnachtsschmaus und vom klirrenden Frost.
245 Seiten



109015

► Meine ersten Märchen

Schon die Aller kleinsten ab 2 Jahren können mit dieser Sammlung die zauberhafte Märchenwelt kennenlernen. Behutsame Texte erzählen in einfachen Worten von den Abenteuern der Bremer Stadtmusikanten, von Hänsel und Gretel, Dornröschen, Frau Holle, dem Froschkönig und vielen, vielen mehr.
88 Seiten



109016

► Die 100 schönsten Märchen der Brüder Grimm

«Es war einmal ...» im Originalton des bekanntesten Buches deutscher Sprache. Ein wahrer Schatz mit farbenprächtigen Aquarellen, Schattenrissen und Vignetten von Daniela Drescher. 344 Seiten



109036

► In der Nacht

In diesem Wendebilderbuch wird die ganze Nacht im wahrsten Sinn des Wortes „auf den Kopf“ gestellt. Dabei entsteht ein anregendes Spiel von Richtig und Falsch, das Lust macht, sich gemeinsam weitere „Verkehrtheiten“ auszudenken.

ab 2 Jahren | ISBN 978-3-7022-3366-2



109058

► Die Streithörnchen

Leider hat Lenni versäumt, einen Vorrat für den Winter anzulegen, und nun ist sein Lager ganz und gar leer. Allerdings hat auch Eichhörnchen Finn es auf den allerletzten Zapfen abgesehen. Und schon stecken die beiden in einem wahnwitzigen Wettstreit.

ab 3 Jahren | ISBN 978-3-7348-2042-7



109021

► Gottes großer Zoo

Dieses Bilderbuch erzählt die klassischen Geschichten von Noah und der Arche, Jona, der vom großen Fisch verschluckt wurde und Daniel, dem die zahmen Löwen nichts zuleide taten.

ab 3 Jahren | ISBN 978-3-7022-3076-0



109065

► Der Wal, der immer mehr wollte

Ein Unterwasserabenteurer über einen einsamen Wal der lernt, dass Besitz allein nicht glücklich macht. Für alle Fans von Der Löwe in dir. In den Weiten des graugrünen Ozeans zieht ein junger Wal seine einsamen Bahnen, immer auf der Suche nach einer neuen Kostbarkeit, die ihn glücklich machen könnte.

ab 3 Jahren | ISBN 978-3-7348-2075-5



109022

► Der Löwe in dir

Klein zu sein ist nicht immer einfach. Wer könnte das besser wissen als die Maus? Man wird vergessen, übersehen und geschubst. Doch eines Tages hat die Maus die Nase voll! Wenn sie doch nur so brüllen könnte wie der Löwe, dann würde ihr das nicht mehr passieren!

ab 3 Jahren | ISBN 978-3-7348-2021-2



109020

► Team Wandelstern

Die Planetenfamilie wird von Papa Jupiter trainiert und von Mama Venus umsorgt, wobei alle Planetenkinder, nicht ganz zu Unrecht, mit Top-Platzierungen spekulieren. Und als dann auch noch Pflegekind Pluto auftaucht, ist das Familienglück perfekt.

ab 4 Jahren | ISBN 978-3-7022-3520-8

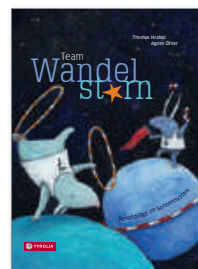

109041

► Wenn die Ziege schwimmen lernt

Ein Bilderbuch über Vielfalt und das Anders-sein-dürfen. Es gab einmal eine Zeit, da gingen die Tiere zur Schule. Und sie mussten alle das Gleiche lernen: Schwimmen, Fliegen, Rennen und Klettern. Das war das Mindeste, was sie können sollten! Leider verlernten sie dabei beinahe, was sie wirklich gut konnten.

ab 4 Jahren | ISBN 978-3-407-77300-5



109014

► Anna und die Wut

Der Wut aus dem Weg gehen half ebensowenig, wie der Versuch, sie runterzuschlucken. Die Wut ist stärker als Anna. Bis Opa eine tolle Idee hat. Dieses Wut-Bilderbuch ist ein Nöstlinger Klassiker für kleinere Kinder!

ab 4 Jahre | ISBN 978-3-7373-6067-8



109011

► Vielleicht

Diese Geschichte möchte dir zeigen, wie viele Begabungen in dir schlummern. Lerne dich kennen, träume und lass dich von dir und dem Leben überraschen. Vielleicht, ja vielleicht, wirst du deine kühnsten Träume übertreffen ...

ab 4 Jahren | ISBN 978-3-947188-85-7



109013

► Raffi und sein pinkes Tutu

Ein Bilderbuch mit der universellen Botschaft: Toleranz.

Raffi ist ein kleiner Junge, der gerne Fußball spielt und Sporttrikots trägt. Er liebt aber nicht nur Sport, sondern auch seine Lieblingspuppe und sein pinkes Tutu.

ab 4 Jahren | ISBN 978-3-96096-109-3



109012

► Was macht man mit einem Problem

Dies ist die Geschichte von einem Problem und dem Kind, das unsicher ist, was man damit macht. Egal wie alt du bist, lass dich inspirieren, ein Problem genau zu betrachten, um herauszufinden, warum es hier ist.

ab 6 Jahre | ISBN 978-3-947188-12-3



109017

► Was macht man mit einer Idee?

Was macht man mit einer Idee? Mit einer Idee, die anders ist, oder gewagt, oder einfach ein bisschen verrückt?

Dies ist die Geschichte von einer brillanten Idee und dem Kind, das hilft, diese Idee in die Welt zu bringen.

ab 6 Jahren | ISBN 978-3-942491-96-9



109035



▲ Herr Glück und Frau Unglück

Eines Tages bekommt Frau Unglück einen ungewöhnlichen Nachbarn, Herrn Glück. Am Morgen begrüßt er die Sonne, am Abend den Mond und die Sterne. Das gefällt Frau Unglück gar nicht. Sie beschließt: „Herr Glück muss weg!“

ab 4 Jahren | ISBN 978-3-522-43679-3

109023

➤ **Trau dich Koala**

Für alle Fans von Der Löwe in dir Kimi Koala ist der heimliche König des Dschungels: König Bewegungslos! Denn seinen geliebten Eukalyptusbaum hat er noch nie verlassen, denn hinter jeder Veränderung vermutet er eine Gefahr. Doch dann wird sein gesamtes Leben auf den Kopf gestellt – und Kimi erkennt, dass etwas Neues auch durchaus schön sein kann... ab 3 Jahren | ISBN 978-3-7348-2028-1



109018

➤ **Kleiner Wolf in weiter Welt**

Wolfsjunge Wido will keine Hilfe von niemandem, ganz egal, was es ist. Schließlich ist er schon fast groß und schafft alles allein! Doch plötzlich ist der Welpe in der klirrenden Kälte der arktischen Nacht tatsächlich allein. Und da findet er das gar nicht mehr so toll. Was für ein Glück, dass Wido auf hilfsbereite Pfoten stößt! ab 3 Jahren | ISBN 978-3-7348-2065-6



109019

Kindgerechte und informative Sachbücher

➤ **Klarissa von und zu Karies**

Die Information, wie unsere Zähne am gründlichsten zu putzen seien und wie wir den kleinen Bösewichten in unserem Mund am effizientesten zu Leibe rücken können. Doch kaum jemand weiß, wie Karies im Detail entsteht und wer genau daran beteiligt ist. ab 4 Jahren | ISBN 978-3-7022-3739-4



109063

➤ **Wasser ist nass**

...und außerdem noch viel viel mehr. Pro Doppelseite wird ein Aspekt des lebenswichtigen Elements genauer betrachtet und präsentiert: assoziativ, sachbuchartig, literarisch, experimentell, innovativ – wie auch immer es sich gerade anbietet und passt. ab 5 Jahren | ISBN 978-3-7022-3435-5



➤ **Gerda Gelse**

Wenn es eine Auflistung der beliebtesten Tiere gäbe, rangierten sie wohl nicht ganz oben – die Stechmücken, Gelsen, Staunen, Schnaken... mit faszinierend echt wirkenden Pflanzendruckern und beeindruckenden Informationen. ab 5 Jahren | ISBN 978-3-7022-3367-9



109061

109060

➤ **Willi Virus**

Eigentlich könnte er einem fast leidtun – niemand mag ihn, niemand findet ihn fein und alle wollen ihn möglichst schnell wieder loswerden. Aber er ist auch wahrlich kein netter Zeitgenosse, bringt er doch eine rinnende, tropfende oder gar verstopfte Nase mit sich. Wir dürfen vorstellen: Willi, der Schnupfenvirus. ab 5 Jahren | ISBN 978-3-7022-3486-7



➤ **Susi Schimmel**

Sie hat eine Mission, sie ist unerbittlich und sie ist nicht allein: Susi Schimmel. Sie und ihre Artgenossen haben sich dem Verfaulen und Vergammeln verschrieben und es gibt nur wenig, vor dem sie Halt machen. Sie lauern in Jausenboxen, hinter Schlafzimmerschranken, in dunklen Kellerecken und zwischen den Zehen. ab 5 Jahren | ISBN 978-3-7022-3365-6

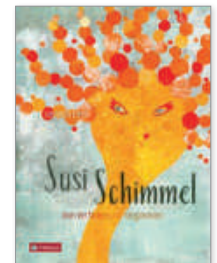

109062

109059

➤ **So ein Mist**

Beim Thema Müll spannt sich der Bogen vom Kreislauf der Natur (in dem es eigentlich gar keinen Müll gibt) und dem Körpermüll des Menschen samt Klo- und Klopapiergeschichte über Themen wie Lagerung, Trennung, Recycling, Wasser- und Luftverschmutzung bis hin zu all dem Weltraummüll, der fröhlich um unsere Erde saust. Und schon mal darüber nachgedacht, was Müll so über eine Zivilisation aussagt? Volle Mistkübel haben schon so manches Archäologenherz erfreut. Der pädagogische Zeigefinger ist hier vergeblich zu suchen – vielmehr gibt es Fakten ohne jegliche Berührungsängste und Tabus, detailliertes Wissen, überraschende Zusammenhänge, verblüffende Zahlen und spannende Glossare. ab 5 Jahren | ISBN 978-3-7022-3698-4



109064



▲ Was ist Was Bücher	8 – 10 Jahre	
Geniale Tiere	109050	€ 22,70
Entdecke den Weltraum	109052	€ 22,70
Entdecke die Welt der Technik	109053	€ 22,70
Internationale Raumstation	109051	€ 22,70

Nicht das Richtige dabei?
Einfach den QR Code scannen.
Wir finden gemeinsam sicher das Passende für Ihre Einrichtung.

Bequem und weich - auch im Außenbereich

Diese bequemen Sitzgelegenheiten haben eine robuste, stark strapazierfähige Außenhülle und sind daher ideal für den lebendigen Alltag in Schule und Kindergarten. Wir haben verschiedene Modelle, welche in unterschiedlichster Weise nutzbar sind. Die Außenhülle kann mittels Reißverschluss abgenommen und bei 30 Grad gewaschen werden. Die Füllung besteht aus kleinen Polystyrol-Kügelchen, welche in einem reißfesten Innensack eingenäht sind. Durch die isolierende Wirkung der Sitzsäcke können diese bedenkenlos auf dem Boden verwendet werden, egal ob drinnen oder draußen.

- ✓ Reißfeste Außenhülle
- ✓ Wasserabweisend
- ✓ Outdoorfähig
- ✓ Sehr robust
- ✓ Bezüge abnehmbar
- ✓ Waschbar bei 30°C Grad



▲ Sitzinsel (1)
ca. 110 cm Ø, Höhe ca. 35 cm

110025



▲ Sitzhocker
Ø 65 cm; H: 45 cm; 60 Liter

110027



▲ Sitzwürfel
LBH: 40 x 40 x 40 cm; 60 Liter

110022



▲ Sitzsack L LBH: 90 x 70 cm; 120 Liter

110026

▲ Sitzsack XL LBH: 110 x 70 cm; 230 Liter

110024

▲ Sitzsack XXL LBH: 130 x 80 cm; 300 Liter

110021



▲ Sitzsack Mega
LBH: 130 x 170 cm; 380 Liter

110023

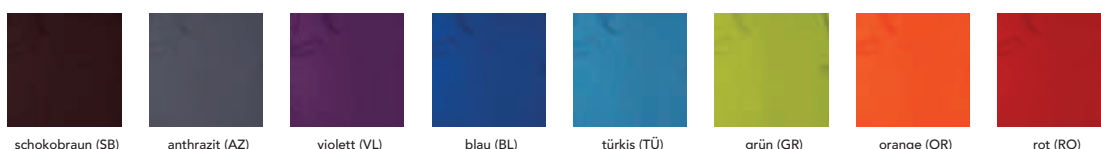

Lustige Tierhocker

- ✓ Mit richtigen Holzfüßen
- ✓ Angenehmes Material aus Microfaser
- ✓ Sitzhöhe ca. 30 cm



▲ Tierhocker Nashorn
LBH: 60 x 26 x 30 cm

110008



▲ Tierhocker Nilpferd
LBH: 52 x 26 x 30 cm

110007



▲ Tierhocker Elefant
LBH: 59 x 26 x 30 cm

110009



▲ Tierhocker Pferd
LBH: 58 x 26 x 56 cm

110005



▲ Tierhocker Hund
LBH: 54 x 26 x 30 cm

110006



**FARBNUMMERN
AUF SEITE 160**

► 3er Sofa - Südseeinsel

Die Südseeinsel besteht aus 3 Einzelementen, die zusammen einen harmonischen Kreis ergeben. Stufenförmig angeordnet lädt die Insel zum Sitzen, Lesen und Entspannen ein. Die Unterseite aus Anti-Rutsch-Gewebe sorgt für die nötige Standfestigkeit. Durchmesser gesamt 120 cm, Höhen: 30, 45 und 60 cm
Kunstleder, Füllung aus hochwertigem Schaumstoff

110013



Flexible Sitzelemente

Sofa mit Rückenlehnen

Diese Sitzelemente mit Rückenlehnen und können dank verschiedener Farbauswahl auch zu bunten Arrangements zusammengestellt werden.
Hochwertiger Schaumstoff mit Kunstlederbezug, stabile Bodenplatte und Metallfüßen.

- ✓ Sitzhöhe 39 cm
- ✓ Lehnenhöhe 30 cm



▲ Einer Sofa

BHT: 70 x 69 x 72 cm

110012

▲ Zweier Sofa

BHT: 104 x 69 x 72 cm

110014

▲ Dreier Sofa

BHT: 138 x 69 x 72 cm

110011

▲ Sofa Eck mit Rückenlehne

BHT: 138 x 69 x 138 cm, Anstellseiten 72 cm; inkl. Sofaverbinder

110010



▲ Hocker - Ria

In zwei unterschiedlichen Sitzhöhen lieferbar.
Ø 56 cm

Sitzhöhe 40 cm 110018
Sitzhöhe 45 cm 110016

**FARBAUSWAHL
NICHT VERGESSEN**



▲ Hocker - NOAH

In zwei unterschiedlichen Sitzhöhen lieferbar.
Ø 56 cm

Sitzhöhe 40 cm 110017
Sitzhöhe 45 cm 110015



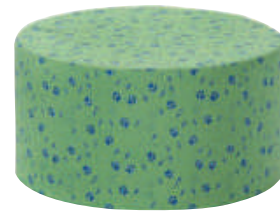

▲ Sitzecke Klappbar

Ausgesprochen variabel und platzsparend: zusammengeklappt als gemütliche Sitzecke, aufgeklappt als große Liege- oder Spielfläche einsetzbar. Besonders bequem durch den ca. 15 cm hohen Schaumstoffkern (RG 25/40). Sitzhöhe zusammen geklappt: ca. 30 cm, Komplet mit zwei Rückenpolstern. Abnehmbarer Bezug, bei 30° waschbar, nicht schleudern, kein Trockner, 150 cm x 150 cm

110028+Farbe

▲ Tisch

Ø ca. 70 cm, Höhe: ca. 27 cm

110031+Farbe

Farbnummern:

Preisgruppe III

schwer entflammare Webstoffe aus 100 % Polyester 



Preisgruppe IV

schwer entflammare Webstoffe aus 100 % Polyester 

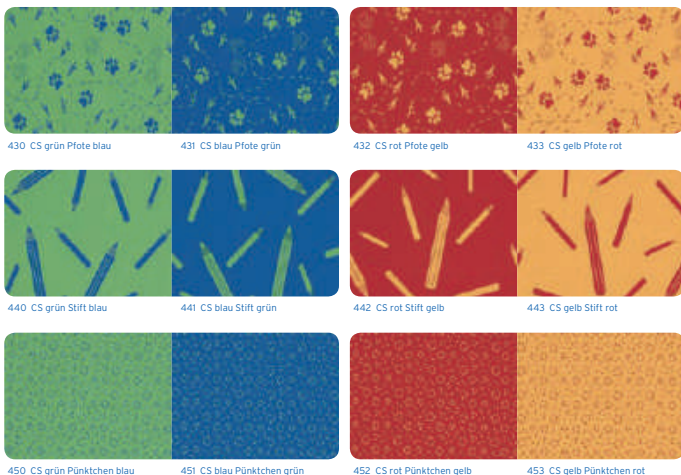

Eigenschaften und Unbedenklichkeit des Weichelt Qualitäts-Kunstleders:

- „made in Germany“
- äußerst hautfreundlich
- ausgesprochen angenehmes und warmes Griffgefühl
- frei von gesundheitsrelevanten Additiven wie Pentachlorphenol oder Amine
- Abschlusslackierung auf Basis wässriger Acrylate und Polyurethane
- frei von Cadmium
- erfüllt die Europa-Norm für Kinderspielzeug (EN 71/3)
- speichel- und schweißecht gemäß DIN 53160 - Prüfung von Kinderspielwaren
- flammhemmend ausgerüstet, entspricht dem amerikanischen Motor Vehicle Safety Standard MVSS 302 und ist geprüft nach DIN 75200 (Flammfestigkeit: < 100 mm/min) 
- zertifiziert gemäß „TEXTILES VERTRAUEN Schadstoffgeprüfte Textilien nach Öko-Tex Standard 100“





▲ Leseecke Baum

Eine tolle Idee und ein großartiger Blickfang für den Gruppenraum. Hier kann auch der Morgenkreis abgehalten werden oder Kinder können sich zurückziehen und ein Buch anschauen. Stauraum für Bücher und Spielzeug gibt es hier genug. Inklusive Stoffdach und Teppich.

Sperrholz, Stoff, LBH: 110 x 104 x 176 cm, mit Löcher für Dekoration, viel Stauraum, inkl. Stoffdach und Teppich: 200 x 200 cm, Stärke: 5 m

110049



▲ Spiel- und Leseecke

Gemütliche Leseecke mit Wohlgefühlcharakter und jeder Menge Stauraum für Bücher und Spielzeug. Hier lässt es sich super relaxen und lesen.

Auch zu zweit habt ihr genug Platz. Inklusive Stoffschal und Sitzpolster.

Sperrholz, Kunstleder, Schaumstoff, Stoff, LBH: 120 x 40 x 130 cm, Sitzhöhe: 45 cm

110051



► Bücherversteck Frosch

Diese tierischen Bücherkisten bieten extrem viel Stauraum. Klappt die Bücherkiste auf um Spielzeug, Spiele oder weitere Bücher zu verstauen. Mit 4 Lenkrollen (2 feststellbar). Ohne Verbinder, sodass die Regalteile auch separat gestellt werden können. Mit 10 Außen- und 6 Innenfächern.

LBH: 60 x 74 x 60 cm

110050



▲ Kuschelhöhle

Ob zum Relaxen, Lesen oder Spielen - diese Höhle bietet einen idealen Platz für viele Aktivitäten. Auch für tolle Rollenspiele geeignet. Lieferung ohne Kissen.

1 Kuschelhöhle, 1 Sitzpolster (lose Bodenmatte), 1 Stoffdach

LBH: 110 x 110 x 143 cm

110052



Komplettgarderobe



▲ Komplettgarderobe mit einfacher Ablagereihe

Unsere Komplettgarderoben sind durch den Einsatz von Massivholzstollen in Stützen und Bank besonders robust und langlebig.

- ✓ Inklusive Boxen: BHT: 18 x 16 x 24 cm
- ✓ Sitzhöhe 26 cm oder 34 cm; Gesamthöhe 130 cm
- ✓ Sitzhöhe 42 cm; Gesamthöhe 158 cm

80 x 39 cm	4 Plätze	110069 + Dekor
100 x 39 cm	5 Plätze	110070 + Dekor
120 x 39 cm	6 Plätze	110071 + Dekor
140 x 39 cm	7 Plätze	110072 + Dekor

Dekore



▲ Stiefelwagen

Auf dem Stiefelwagen haben bis zu 30 Stiefel- oder Schuhpaare Platz. Die Metallwanne ermöglicht das Auffangen von Schmutz und Wasser. LBH: 111 x 40 x 98 cm

110003

Nicht das Richtige dabei?
Einfach den QR Code scannen.
Wir finden gemeinsam sicher das
Passende für Ihre Einrichtung.





**WÄHLEN SIE DAS
DEKOR
(NÄCHSTE SEITE)**

▲ Farbmixtisch

Der praktisch konzipierte, höhenverstellbare Maltisch aus Multiplex bietet Platz für 18 Farben und Malbecher für das Wasser, mit Ablageflächen für je drei Pinsel. Farben können in festgelegter Reihenfolge zur Verfügung stehen und ermöglichen ein aktives Malen in der Gruppe.
Maße B/H/T: 110 x 46 – 64 x 40 cm

110074



Hocker & Stühle, stapelbar

Unsere stapelbaren Massivholzstühle erweisen sich im Kindergarten als besonders stabil und langlebig. Durch die geformten Sitze und Rückenlehnen bieten sie nicht nur besten Sitzkomfort für Große und Kleine, sondern auch ein attraktives Gesamtbild im Einklang von Tisch und Stuhl.

Die Gestelle der körpergerecht geformten Stühle werden aus massivem Buchenholz, Sitzflächen und Rückenlehnen aus geformtem Schichtholz gefertigt.

Das Gestell erhält seine hohe Stabilität durch eine Miniverzinkung zwischen Vorderbeinen und Seitenzargen. Leicht nach hinten ausgestellte Hinterbeine erhöhen die Standsicherheit. Die Vorderzarge besitzt eine ausgeprägte Knierolle für hohen Sitzkomfort.

► Stapelstuhl „TIM“

Sitzhöhe

21 cm	110081-21
26 cm	110081-26
31 cm	110081-31
35 cm	110081-35
38 cm	110081-38
43 cm	110081-43
46 cm	110081-46



► Stapelstuhl „TIM“ mit Armlehne

Gesamtbreite 34 cm;
Sitzbreite 28 cm; Sitztiefe 25 cm;
Gesamthöhe 46 bzw. 50 cm

Sitzhöhe

21 cm	110082-21A
26 cm	110082-26A
31 cm	110082-31A



► Stapelhocker „Paul“

Buche, Formsperrholz,
Sitzfläche: 18 mm Multiplex

Sitzhöhe	Sitzfläche	
18 cm	Ø 25 cm	110078-18
21 cm	Ø 25 cm	110078-21
26 cm	Ø 25 cm	110078-26
31 cm	Ø 30 cm	110079-31
35 cm	Ø 30 cm	110079-35
38 cm	Ø 30 cm	110079-38
43 cm	Ø 35 cm	110077-43
46 cm	Ø 35 cm	110077-46



Nicht das Richtige dabei?
Einfach den QR Code scannen.
Wir finden gemeinsam sicher das
Passende für Ihre Einrichtung.



Serie 1: Stollenmöbel

➤ Stollenregal „Christoph“

- ✓ BHT: 244 x 80/160 x 40 cm
- ✓ 3 Elemente
- ✓ Schrank unten mit Türen, Regal oben offen
- ✓ Regal mit kleiner Sockelnische inkl. Rollkasten
- ✓ 6 Eigentumskästen mit Sichtfenster
- ✓ Schrank mit Tür rechts
- ✓ Hohe Sockelnische links inkl. Rollkasten

110076



**WÄHLEN SIE
DEKORE UND
STOLLENFARBEN**

Serie 2: Korpusmöbel

➤ Korpusregal „Heidi“

- ✓ Maße BHT: 182 x 80/120 x 40 cm
- ✓ 3 Elemente, Turm unten mit Kasten
- ✓ Versteckschrank inkl. Matte
- ✓ Viertelkreisregal mit 1 Boden

110075

Dekore

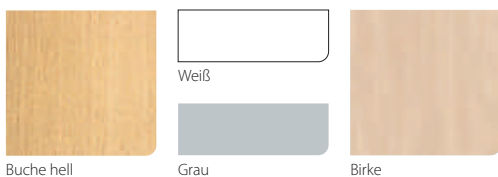

Buche hell

Grau

Birke



Stollenfarben

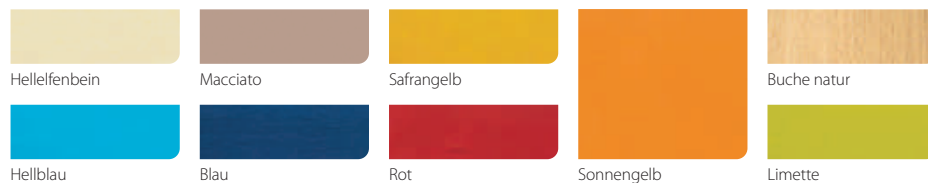

Hellblau

Blau

Rot

Sonnengelb

Limette

Kunstleder

- Flammhemmend nach EN 1021-1+2
- Ca. 450 g/m², Trägergewebe: Öko-Tex 100 Standard, phthalatfrei, 100% PES, Beschichtung: 100% PVC

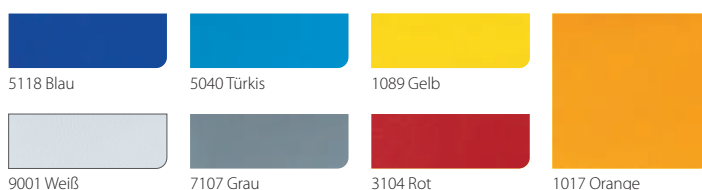

5118 Blau

5040 Türkis

1089 Gelb

9001 Weiß

7107 Grau

3104 Rot

1017 Orange

Bitte zu Tisch

- ✓ Schichtstoffplatte: beidseitig mit HPL Belag
- ✓ Buche massiv, Einleimer, Dicke 2 cm
- ✓ Multiplexplatte: beidseitig HPL Belag, Dicke 2,5 cm
- ✓ Kanten gerundet gefräst, Natur lackiert
- ✓ Tischzarge : Buche massiv
- ✓ Standard: Ellmau Buche

Höhen: 41, 46, 53, 59, 64, 71, 76
(gewünschte Höhe am Ende der Art.Nr. angeben)

Rechteck Tische Buche massiv

A.	80 x 60 cm	110058 + Höhe	€ 251,99
	120 x 60 cm	110053 + Höhe	€ 278,99
	120 x 80 cm	110054 + Höhe	€ 296,99
	140 x 70 cm	110055 + Höhe	€ 332,99
	160 x 80 cm	110056 + Höhe	€ 359,99

Rund Tische Buche massiv

B.	Ø 80 cm	110065 + Höhe	€ 323,99
	Ø 100 cm	110063 + Höhe	€ 386,99
	Ø 120 cm	110064 + Höhe	€ 467,99

Quadratisch Tische Buche massiv

C.	60 x 60 cm	110057 + Höhe	€ 251,99
	80 x 80 cm	110059 + Höhe	€ 269,99

Halbrund Tisch Buche massiv

D.	120 x 60 cm	110060 + Höhe	€ 332,99
	140 x 70 cm	110061 + Höhe	€ 431,99
	160 x 80 cm	110062 + Höhe	€ 512,99

Trapez Tisch Buche massiv

E.	120 x 60 cm	110066 + Höhe	€ 296,99
	140 x 70 cm	110067 + Höhe	€ 377,99
	160 x 80 cm	110068 + Höhe	€ 440,99

Körpergröße	Sitzhöhe	Tischhöhe
80 - 95 cm	21 cm	41 cm
93 - 116 cm	26 cm	46 cm
108 - 121 cm	31 cm	53 cm
119 - 142 cm	35 cm	59 cm
133 - 159 cm	38 cm	64 cm
146 - 176 cm	43 cm	71 cm
159 - 188 cm	46 cm	76 cm

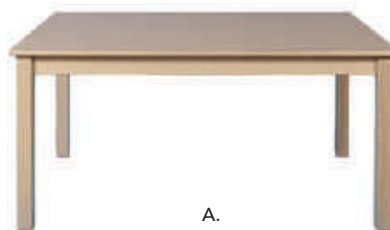

**TISCHBEINE IMMER BUCHE -
DEKORPLATTE WÄHLBAR**

Dekore



Buche hell



Weiß



Grau



Birke

Tretford Teppiche



Geräusche und Trittschall werden reduziert.



Tretford Teppich
Breite 2 m, ungekettelt, pro Quadratmeter
110004

- ✓ 80 % Kaschmir-Ziegenhaar, 20 % Schurwolle
- ✓ Hergestellt aus natürlichen Materialien
- ✓ In allen Tretford-Farben
- ✓ Fußwarm und behaglich
- ✓ Ideal als Spiel- und Bauteppich
- ✓ Umweltfreundlich
- ✓ Strapazierfähig und pflegeleicht
- ✓ Verbessert das Raumklima
- ✓ Reduziert effektiv Feinstaub in der Raumluft
- ✓ Reduziert Lärm und Schall

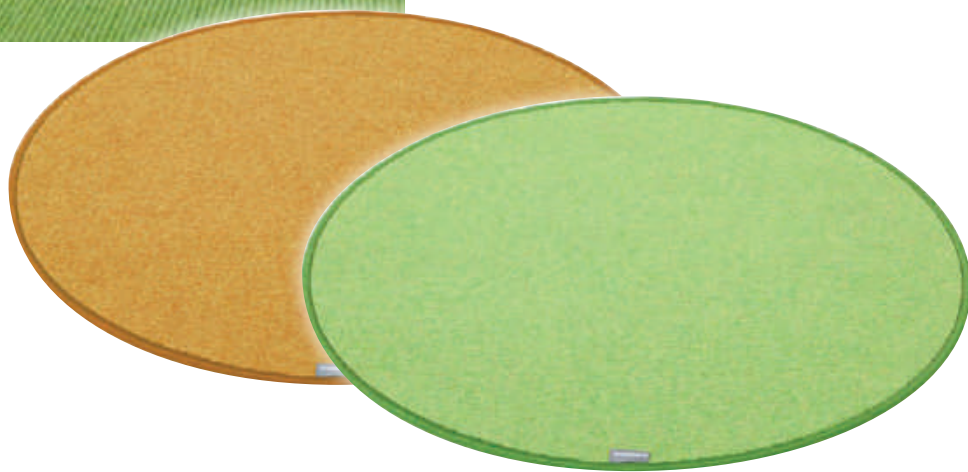

▲ Tretford Teppich - rund, gekettelt

Ø 1,10 – 2 m 110083 + Farbe
Ø 2,10 – 2,50 m 110084 + Farbe



Fahrzeuge für die Kleinsten



18
M+

▲ Krippen Dreirad

Mit dem Krippen Dreirad kann direkt losgefahren werden. Hier üben die Kleinsten die Koordination beim Treten und gleichzeitigen Lenken. Der integrierte Griff im Sitz ermöglicht ein einfaches Handling.

LH: 64 x 51 cm
Sitzhöhe: 24,5 cm; Lenkerhöhe: 51 cm

111033



18
M+

▲ Krippen Laufrad

Mit dem Krippenlaufrad können Kinder schon sehr früh ihren Körperschwerpunkt entdecken und das Gleichgewicht trainieren. Der verstellbare Sitz ist individuell auf die Kinder einstellbar. Laufräder sind die ideale Vorstufe zum Fahrradfahren.

LH: 73 x 49,5 cm
Sitzhöhe: 29 cm; Lenkerhöhe: 49,5 cm

111034



12
M+

▲ Krippen Vierrad mit Lenker

Das erste Rutsch-Fahrzeug für die Kleinsten. Hiermit erlernen Kinder ab 12 Monaten die ersten Bewegungsabläufe und verbessern die motorischen Fähigkeiten und schaffen somit die Grundlage für komplexe Abläufe und erfolgreiches Lernen.

LH: 54 x 37 cm
Sitzhöhe: 24 cm; Lenkerhöhe: 37 cm

111032

Wir werden mobil



24
M+

▲ Quaddy

Kinder lernen mit diesem Rutschrad, sich mit den Beinen abzudrücken um vorwärts zu kommen und gleichzeitig zu lenken. Ein sicherer Stand ist durch die vier Räder gewährleistet. LBH: 53 x 32 x 35 cm
Sitzhöhe: 24 cm; Lenkerhöhe: 30 cm

111018





▲ Little Walker

Mit dem Little Walker können Kinder ihren Körperschwerpunkt entdecken und lernen, das Gleichgewicht auszubalancieren.

LBH: 76 x 41 x 55 cm; Sitzhöhe: 28 cm; Lenkerhöhe: 58 cm

111011



24
M+



24
M+

▲ Krippenroller

Das Umfallen des Rollers wird durch zwei Räder an seinem hinteren Ende verhindert. Somit bietet er einen festen Stand für kleine Kinder, die eventuell noch nicht so gut die Balance halten können.

LBH: 68 x 26,5 x 58 cm
Trittbreithöhe: 10 cm; Lenkerhöhe: 58 cm

111025



24
M+

▲ Laufrad Little Drifter

Das Laufrad „Little Drifter“ bietet mit seinen drei Rädern nicht nur sicheren Fahrkomfort, sondern auch einen sicheren Stand. Problemlos kann eine Ruhepause eingelegt werden, um sich eine neue „Rennroute“ auszugucken.

LBH: 80 x 35 x 50 cm;
Sitzhöhe: 29 cm; Lenkerhöhe: 58 cm

111027



24
M+

▲ Kleines Dreirad

Jetzt können die Kleinsten los strampeln! Das kleine Dreirad bietet einen tollen Einstieg in das Treten von Pedalen. Kinder können mit diesem Fahrzeug die Koordination von Treten und Lenken optimieren.

LB: 75 x 44 cm; Sitzhöhe: 30 cm; Lenkerhöhe: 52 cm

111013



Erst fahr ich dich, dann du mich

► Buggy

3+

- ✓ Unglaublich wendig durch mitlenkende Rollen hinten 360°
- ✓ Fußstütze und Griffe bieten besten Halt
- ✓ Perfekt für Rollenspiele
- ✓ Belastbar bis 50 kg

Der TopTrike Outdoor Buggy ist das perfekte Gefährt für alle geliebten Puppen und Kuscheltiere und auch Kinder. Ideal für alle Mutter-Kind Rollenspiele. Durch die hohe Stabilität (bis 50 kg) können sich die Kinder gegenseitig auf dem Spielplatz und Außengelände fahren. Durch die hinteren mitlenkenden Rollen ist der Buggy unglaublich wendig und meistert auch enge Kurven. Das bringt in der Nutzung Fahrspaß für den Fahrer sowie für den Schiebenden. Bei kleinen, engen Kurven bieten die ausgestellten Griffe Halt und der Geschobene hat den Eindruck den Buggy selbst zu steuern.

Größe: 50 x 32 x 63 cm

111037



3+



▲ Bengy

Der Roller „Bengy“ besticht durch seine besondere Form. Das breite, halbmondförmige Antirutschbrett sowie die drei Räder sorgen für eine festen Stand und riesigen Fahrspaß. „Bengy“ bietet einen guten Einstieg ins Rollerfahren. LB: 76 x 41 cm; Trittbretthöhe: 9 cm; Lenkerhöhe: 50 cm;

111008

3+



▲ Dreirad Taxi

Mit dem Dreirad „Taxi“ lassen sich Freunde und Freundinnen ganz bequem chauffieren. Zwei Sitze sind hintereinander angebracht und ein Antirutschbrett gibt einem dritten Passagier einen sicheren Stand. Eine Rückenlehne an den beiden Sitzen sorgt für besonderen Komfort. LB: 112 x 56 cm; Sitzhöhe: 38 cm; Lenkerhöhe: 64 cm

111015



3+

▲ Walker

Mit dem Laufrad „Walker“ sind Kinder dazu angehalten, die Balance zu halten und auszugleichen. Es bereitet zudem gut auf das spätere Fahrradfahren vor.
LB: 89 x 46 cm;
Sitzhöhe: 40 cm; Lenkerhöhe: 62 cm;

111012



3+

▲ Scooter klein

Der kleine Roller steht seinem „großen Bruder“ in nichts nach. Auch er verfügt über ein rutschfestes Trittbrett, EVA-Reifen und eine Bremse.
LB: 107 x 47 cm
Trittbrethöhe: 10 cm; Lenkerhöhe: 72 cm

111010

Neu und innovativ



4+

➤ STEP'N ROLL small

Der Step'n Roll unterstützt gezielt Kinder ihren Bewegungsdrang auszuleben. Ein TOPTRIKE Modell mit völlig neuer Art der Fortbewegung. Die Trittbewegung ähnelt der eines Crosstrainers und ist selbsterklärend. Nicht nur vorwärts, sondern auch rückwärts können Kinder sicher fahren! Hier ist der Fahrspaß garantiert. Das Fahrzeug fördert im hohen Maße den Gleichgewichtssinn sowie die gesamte Körperkoordination.
Größe: 53 x 48 x 74 cm

111035



Doppelter Fahrspaß



4+

▲ Dreirad Seitenwagen

Seite an Seite mit dem Dreirad genießen! Das Dreirad „Seitenwagen“ eignet sich für zwei Kinder. Der Mitfahrer kann zudem die Aussicht nach vorn genießen. LB: 91 x 80 cm; Sitzhöhe: 43 cm; Lenkerhöhe: 64 cm

111023



4+

▲ Doppeltaxi

Das Dreirad „Doppeltaxi“ bietet Platz für bis zu drei Kinder. Ein Kind kann dieses robuste Gefährt fahren und bis zu zwei Kinder können eine Fahrt, auf der Bankvorrichtung hinter dem Fahrer, genießen. LB: 113 x 68 cm; Sitzhöhe: 42,5 cm; Lenkerhöhe: 64 cm

111021



4+

▲ Dreirad Express

Sich einmal wie ein Römer bei einem Wagenrennen fühlen. Das Dreirad „Express“ bietet Fahrspaß für zwei Kinder. Es findet sowohl ein Fahrer als auch ein Mitfahrer stehend darauf Platz. Ein Antirutschbrett und eine Brüstung sorgen für einen sicheren Stand des Mitfahrers. Dieses Fahrzeug bietet diverse Möglichkeiten des Rollenspiels LB: 118 x 65 cm; Sitzhöhe: 43 cm; Lenkerhöhe: 64 cm

111016



4+

▲ Dreirad Rookie

Das Dreirad „Rookie“ ist der perfekte Gefährte für Kindergarten- und Vorschulkinder. Mit seinem langen und bequemen Sitz können längere Strecken problemlos geradelt werden. Eine Pause im Sitzen zum Beobachten und Entdecken ist durch die drei Räder ebenfalls möglich. LB: 93 x 55 cm; Sitzhöhe: 43 cm; Lenkerhöhe: 64 cm

111014



4+

▲ Chopper

Entspannt cruisen! Dieses tolle Gefährt bietet ein besonderes Fahrgefühl dank seines tiefen Sitzes mit Lehne und der hohen Lenkvorrichtung.

LB: 96 x 59 cm
Sitzhöhe: 17 cm; Lenkerhöhe: 66 cm

111020



5+

▲ Driftrider

Wie ein Rennfahrer driften können Kinder mit diesem tollen Gefährt. Mit seinen beweglichen Hinterrollen sind abrupte Lenkmanöver problemlos möglich. So können auch enge Kurven schnell gefahren werden.

Mit verstellbarem Sitz.
115 x 56 x 70 cm

111031



4+

▲ Lernfahrrad

Erstes Fahrrad auf zwei Rädern! Das Lernfahrrad ist ideal, um das Balancehalten und Lenken zu trainieren. Es dient als Übergangsrads von Dreirad auf Fahrrad.

LB: 93 x 64 cm
Sitzhöhe: 43 cm; Lenkerhöhe: 64 cm

111026



5+

▲ Scooter groß

Auf geht's zur großen Rollertour! Der große und stabile Roller macht das Rollerfahren zu einem unglaublichen Erlebnis. Das rutschfeste Trittbrett und die EVA-Reifen sorgen für einen tollen Fahrkomfort.

LB: 107 x 48 cm
Trittbreithöhe: 10 cm; Lenkerhöhe: 82 cm

111009



5+

▲ Rider

Einzigartig für alle Terrains! Dieses Trike bietet mit seinem niedrigen Sitz und der beidseitigen Lenkvorrichtung in Höhe des Sitzes einen speziellen Fahrkomfort.

LB: 93 x 62 cm
Sitzhöhe: 19 cm; Lenkerhöhe: 34 cm

111019



4-6

▲ Speed Star SMALL

Mit den Füßen Gas geben! Nach einer rasanten Fahrt können kleine Rennfahrer auch zwischendurch im bequemen Sitz eine Pause machen.

76 x 46 x 28 cm

111029



7+

▲ Speed Star BIG

Durch gezielte Hin- und Her-Bewegungen der Füße, kann das Fahrzeug zielgenau gesteuert werden. Für größere Kinder geeignet, so ist der Speed Star, der Star auf allen Schulhöfen.

85 x 46 x 28 cm

111030



7+

▲ Roller Maxi XL

- ✓ Cooles Design
- ✓ Robuste Handgriffe
- ✓ Starker Metallrahmen Ø 22 mm
- ✓ Nummernschild
- ✓ Fußbremse hinten
- ✓ Fußbrett aus Riffel Metallblech
- ✓ Durchgeschäumte EVA-Reifen für lange Lebensdauer und leises fahren
- ✓ 120 x 48 x 90,5 cm

111042



Neu und innovativ

6+



▲ STEP'N ROLL Big

Der Step'n Roll unterstützt gezielt Kinder ihren Bewegungsdrang auszuleben. Ein TOPTRIKE Modell mit völlig neuer Art der Fortbewegung. Die Trittbewegung ähnelt der eines Crosstrainers und ist selbsterklärend. Nicht nur vorwärts, sondern auch rückwärts können Kinder sicher fahren! Hier ist der Fahrspaß garantiert. Das Fahrzeug fördert im hohen Maße den Gleichgewichtssinn sowie die gesamte Körperkoordination.

Größe: 53 x 48 x 82 cm

111036



Rikscha: Zieh- und Fahrspaß

3+



▲ Rikscha

Mit der zweirädrigen Rikscha kann ein Kind von einem zweiten Kind gezogen werden. Ein kleines Stützrad am hinteren Ende sorgt für zusätzliche Stabilität.

122 x 65 x 50 cm

111024



▲ Bagger

Der Sitz mit Schaufelvorrichtung ist 360° drehbar, sodass mit der robusten Stahlschaufel an allen Seiten gebaggert werden kann. Die Standfüße können sich im Sand richtig eingraben und sorgen somit für einen sicheren Stand.

Größe: Ø 60 x 90 cm

111022

3+



▲ Schubkarre

Die große und stabile Schubkarre ist aus keinem Sandkasten wegzudenken. Das hohe Fassungsvermögen macht es möglich, größere Mengen Sand zu beladen, zu transportieren und wieder zu entladen.

Größe: 88,5 x 40,5 x 43 cm

111017

3+

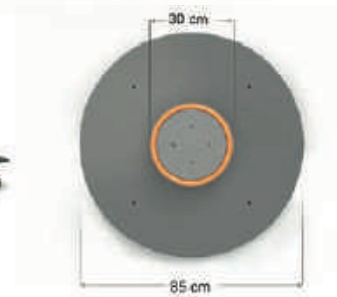

▲ Karussell

3-6

Das Sitz-Karussell bietet die Möglichkeit aktiv Schwung zu geben oder sich am zusätzlichen Haltegriff einfach nur festzuhalten. Kinder können sich dabei gegenüber sitzen, gemeinsam Spaß haben und der Standort kann einfach jederzeit gewechselt werden, dort hin wo das Drehen stattfinden soll. Das Karussell fördert bei den Kindern den Gleichgewichtssinn und die Körperkoordination.
Größe: Ø 85 x 35 cm

111038



3+

▲ Balancierscheibe

Runde um Runde steigt das Vergnügen mit der Balancierscheibe. Diese eignet sich besonders gut, um die Balance und das eigene Körpergefühl wahrzunehmen und zu trainieren. Egal ob sitzend oder liegend, die Balancierscheibe ist eine Herausforderung für jedes Kind.
Ø 75 cm, H: 27 mm

111040



Ersatzteile TOPTRIKES



EVA-Hinterrad, Roller „Bengy“

112021



EVA-Rad, vorn/hinten,
inkl. Halterung

112022



EVA-Hinterrad, Dreiräder

112023



EVA-Rad vorn/hinten für
vers. Typen, inkl. Halter

112024



EVA-Hinterrad Laufrad, Walker,
Schubkarre

112025



EVA-Vorderrad Kl. Dreirad

112026



EVA-Vorderrad Dreiräder

112027



Griff, gelb/schwarz

112028



Pedal, gelb/schwarz

112029



Kleiner Sitz, schwarz

112030



Langer Sitz, schwarz

112031



Schubkarre Wanne, rot

112032



Lenkrad Quaddy

112033



TPR-Vorderrad „Quaddy“

112034



TPR-Hinterrad „Quaddy“

112035



ECO GRIFF Kripenroller

112036



Kripenroller, Vorderrad

112037



Kripenroller, Hinterrad

112038



Trittbrett Kripenroller

112039



Trittbrett Roller

112040



Trittbrett „Bengy“

112041



EVA-Hinterrad, Lernfahrrad

112042



Trittbrett „Express“

112043



Trittbrett „Taxi“

112044



Sitzbrett „Doppeltaxi“

112045



Trittbrett „Doppeltaxi“

112046



Trittbrett „Seitenwagen“

112047



EVA-Hinterrad „Rider“

112048



Trittbrett Balancierscheibe

112049



Sitzbrett, Rikscha

112051



Trittbrett, Rikscha

112052



Ersatzrad "Speed Star"

112062



Hinterrad, „Drift Rider“

112063



Sitz, groß

112086



Gummifuß

112087



Sitz für „Speed Star“

112089

Art.Nr.	Ersatzteil	
112050	Ersatzteilset Balancierscheibe	€ 8,09
112053	10er Set Verbinder	€ 2,42
112054	Puffer, 4er Set	€ 3,23
112055	Ersatzteilset 1	€ 9,89
112056	Ersatzteilset 2	€ 9,89
112057	Ersatzteilset 3	€ 9,89
112058	Ersatzteilset 4	€ 9,89
112059	Ersatzteilset 5	€ 9,89
112060	Verbindungsbolzen, klein	€ 8,09
112061	Verbindungsbolzen, lang	€ 8,09
112088	Kugellager (111022/111040)	€ 8,09
112064	Kleiner Sitz U3	€ 11,69
112065	Pedal für U3	€ 3,59
112066	Kleines Rad, U3	€ 9,98
112067	Großes Rad, U3 o. Pedale	€ 34,19
112068	Großes Rad, U3 m. Pedale	€ 40,49
112069	Orange Räder Kappe	€ 3,59

Art.Nr.	Ersatzteil	
112070	Lenkrad	€ 16,19
112071	Kappen für U3	€ 4,49
112072	Kappe	€ 4,49
112073	Trittbretter, 2er Set	€ 33,29
112074	Vorderrad „Step'n'Roll“	€ 52,19
112075	Hinterrad mit Eisenplatte	€ 44,09
112076	Hinterrad „Buggy“	€ 20,69
112077	Stoff „Buggy“	€ 16,19
112078	Trittbrett „Buggy“	€ 9,89
112079	Vorderrad „Buggy“	€ 16,19
112080	Plastik Box für „Waage“	€ 20,69
112081	Teil B „Karussell“	€ 56,69
112082	Teil D „Karussell“	€ 44,99
112083	Holzbrett groß „Karussell“	€ 64,79
112084	Holzbrett klein „Karussell“	€ 20,69
112085	Kunststofffuß „Karussell“	€ 1,79

ERSATZTEILÜBERSICHT - TRIKES

		112021	112022	112023	112024	112025	112026	112027	112028	112029	112030	112031	112032	112033	112034	112035	112036	112037	112038	112039	112040	112041	112042	112043	112044	112045	112046	112047	112048	112049	112050	112051	
		EVA-Hinterrad "Bengy"	EVA-Rad, vorn/hinten	EVA-Hinterrad	EVA-Rad vorn/hinten	EVA-Hinterrad	EVA-Vorderrad	EVA-Vorderrad f. 3.00-5	Griff, gelb/schwarz	Pedal, gelb/schwarz	Kleiner Sitz, schwarz	Langer Sitz, schwarz	Schubkarre Wanne, rot	Lenkrad Quaddy	TPR-Vorderrad "Quaddy"	TPR-Hinterrad "Quaddy"	ECO GRIFF Krippenroller	Krippenroller, Vorderrad	Krippenroller, Hinterrad	Trittbrett Krippenroller	Trittbrett Roller	Trittbrett "Bengy"	EVA-Hinterrad	Trittbrett "Express"	Trittbrett "Taxi"	Sitzbrett "Doppeltaxi"	Trittbrett "Doppeltaxi"	Trittbrett "Seitenwagen"	EVA-Hinterrad "Rider"	Trittbrett Balancierscheibe	Ersatzteilset Balancierscheibe	Sitzbrett	
111008	Bengy	●			●				●													●											
111009	Scooter Groß				●				●												●												
111010	Scooter Klein				●				●												●												
111011	Little Walker		●						●		●																						
111012	Walker				●	●			●			●																					
111013	Kleines Dreirad			●			●		●	●	●																						
111014	Dreirad Rookie			●				●	●	●		●																					
111015	Dreirad Taxi			●				●	●	●	●															●							
111016	Dreirad Express			●				●	●	●		●												●									
111017	Schubkarre				●				●			●																					
111018	Quaddy										●			●	●	●																	
111019	Rider							●	●	●																				●			
111020	Chopper			●				●	●	●																							
111021	Doppeltaxi			●				●	●	●		●															●	●					
111022	Bagger								●		●																						
111023	Dreirad Seitenwagen			●				●	●	●		●																	●				
111024	Rikscha			●																													●
111025	Krippenroller																●	●	●	●													
111026	Lernfahrrad							●	●	●		●											●										
111027	LaufRAD Little D.		●	●					●		●																						
111028	LaufRAD Tandem			●	●				●		●																						
111029	Speed star small								●																								
111030	Speed star big								●																								
111031	Driftrider							●																									
111032	Balancierscheibe																														●		
111033	Krippen Vierrad																																
111034	Krippen Dreirad																																
111035	Krippen LaufRAD																																
111036	Step'n'Roll small																																
111037	Step'n'Roll big																																
111038	Buggy																																
64360	Karusell																																



Unser Service

Durch den Kauf von TopTrike Fahrzeugen bei Lipura-Rapuli erwerben Sie zahlreiche

Premium Vorteile:

- ✓ Erweiterte Garantie
- ✓ 5 Jahre Garantie auf Rahmen
- ✓ Top Preise auf Verschleißteile
- ✓ Service & Beratung vor Ort



Kostenloser Austausch von:



✓ Griffen



✓ Pedalen



✓ ECO Griffen

Österreich:
Tel: 03332 930 80
Fax: 03332 930 80 - 55
Mail: toptrike@lipura-rapuli.com
NEU - whatsapp: 0660 | 619 86 03

Deutschland:
Tel: 0800 40 40 22 00
Fax: 0800 40 40 22 01
Mail: toptrike@lipura-rapuli.com
NEU - whatsapp: 0178 | 359 21 66



DIE WINTHER QUALITÄTSMERKMALE

- ✓ Hohe Qualität, Sicherheit und lange Lebensdauer
- ✓ TÜV-geprüft, CE und EN 71 zertifiziert
- ✓ 3 – 5 Jahre Garantie auf Rahmen und Gabel
- ✓ Entspricht allen aktuellen Sicherheitsnormen
- ✓ Einfaches Montage-System
- ✓ Kompletter Ersatzteil-Service



winther
LEARNING BY MOVING®

Mit den vielen verschiedenen Modellen werden unterschiedliche, motorische Fähigkeiten und Fertigkeiten gefordert und die kindliche Entwicklung, das Spiel und die Interaktion gefördert. Der hohe Spielwert, zusammen mit aktiver, körperlicher Herausforderung, passt sich optimal den kindlichen Bedürfnissen an.

VIKING



- ✓ Schönes und sicheres Design ohne scharfe Kanten, stabiles, oval geformtes Stahlrohr garantiert maximale Stabilität und Qualität
- ✓ Wasserdichter Sitz aus Hartgummi
- ✓ Solide Handgriffe aus Gummi
- ✓ Effektiver Rostschutz und stoßfeste Pulverbeschichtung für hohe Langlebigkeit
- ✓ Vorder- und Hinterräder mit langlebigen Industrie-Kugellagern, die das Pedaltreten zusätzlich erleichtern
- ✓ Stabile, rutschfeste Pedale mit solider Stahlkurbelwelle
- ✓ Gummipuffer, um Verletzungen der Finger zu vermeiden
- ✓ Geräuscharme Räder mit strapazierfähigen Gummireifen
- ✓ Teilweise mit Anhänger-Kupplungen für zusätzlichen Spielwert

VIKING CHALLENGE



- ✓ Anatomisch geformter Sitz
- ✓ Stabile Kugellager
- ✓ Doppelte Vorderräder für lange Haltbarkeit
- ✓ Stahlrohr mit strapazierfähiger Pulverlackierung
- ✓ Verstärktes Vorderrohr, um Abnutzung zu vermeiden

VIKING EXPLORER



- ✓ Solide Handgriffe aus Gummi
- ✓ Anatomisch geformter, verstellbarer Sitz
- ✓ Effektiver Rostschutz und stoßfeste Pulverbeschichtung für hohe Langlebigkeit
- ✓ Stabile Vorderräder mit haltbaren Industrie-Kugellagern und Gummibereifung
- ✓ Lenkstange zwischen Vorder- und Hinterachse für außergewöhnliche Fahreigenschaften und einen kleinen Wendekreis

VIKING MINI



- ✓ Sicheres Design mit abgerundeten Formen, ohne scharfe Kanten
- ✓ Dreiräder mit Anhänger-Kupplungen für zusätzlichen Spielwert
- ✓ Geräuscharme Räder mit breiten, belastbaren Reifen
- ✓ Stabile, rutschfeste Pedale, solide, einteilige Stahlkurbelwelle
- ✓ Effektiver Rostschutz und stoßfeste Pulverbeschichtung



Die Ersatzteillisten zu ihren Fahrzeugen finden Sie auf unserer Website.
Die Art.Nr. des Fahrzeuges in die Suchfunktion eingeben und Datenblatt herunterladen.



Fahren wir doch gemeinsam



1-3

▲ MINI Rutsch Dreirad

LBH: 54 x 43, Sitzhöhe 24 cm, Lenkerhöhe: 41 cm

112166



▲ MINI Rutsch Dreirad für zwei

LBH: 77 x 53, Sitzhöhe 24 cm, Lenkerhöhe: 41 cm

112173



▲ MINI Rutsch Dreirad für drei

LBH: 100 x 53, Sitzhöhe 24 cm, Lenkerhöhe: 41 cm

112171



▲ MINI Rutsch Dreirad für ein, zwei oder drei Kinder

Das Rutschdreirad mit Doppelvorderrad bietet Sicherheit und Hilfe für das Balanceverhalten. Für die allerersten Fahr- und Lenkversuche, das Dreirad wird mit den Füßen fortbewegt. Bei den Rutsch Dreirädern für zwei oder drei Kinder, haben die hinteren Sitze praktische Haltegriffe.



1-3

▲ MINI Scooter

Der erste Scooter oder Roller für die Aller kleinsten. Das große Vorderrad gibt Stabilität und hilft beim Balanceverhalten. Auf dem anatomisch ausgeformten Sitz sitzen kleine Kinder gut und sicher.

LB: 59 x 36 cm, Sitzhöhe 24 cm, Lenkerhöhe: 38 cm

112141



2-4

▲ MINI Safety Scooter

Der neue Safety Scooter hat das gleiche Design wie der MINI Scooter, durch die Doppel-Vorderräder ist er aber wesentlich stabiler und unterstützt statisches Fahrverhalten bei Kindern.

LB: 55 x 36 cm
Sitzhöhe 22 cm, Lenkerhöhe: 33 cm

112154



1-4

▲ MINI Viking Taxi

Mit dem Taxi können zwei Kinder gleichzeitig auf die Reise gehen und spielen. Am besten den Spielkameraden am Sandkasten abholen und eine Runde zur Schaukel drehen oder einfach Taxi spielen und die Kinder dorthin fahren, wo sie möchten.

LB: 88 x 42 cm
Sitzhöhe 25 cm, Lenkerhöhe: 53,5 cm

112178



1-4

▲ MINI Ben Hur mit Pedalen

Das Spielen mit diesem tollen Wagen regt besonders die vielen Spielmöglichkeiten für ein oder zwei Kinder. Wie ein Römer kann durch die Arena um die Wette gefahren werden.

LB: 74 x 42 cm, Sitzhöhe 23 cm, Lenkerhöhe: 54 cm

112179



▲ MINI Krippendreirad

Ein Dreirad für die Aller kleinsten in der Krippe. Schon mit einem Jahr schieben kleine Kinder dieses Dreirad mit den Füßen, bis sie lernen, die Pedale zu treten. Der spielende Einstieg um mit den großen Kindern im Fuhrpark Runden zu fahren.

LB: 65 x 43 cm, Sitzhöhe 24 cm, Lenkerhöhe: 52 cm

112162



1-4





46cm 76cm 27cm

2-4

NEU!



▲ MINI FunRacer

Mit dem einzigartigen Lenksystem, das mit einer Hand bedient werden kann, können Kurven leicht genommen werden. Mit dem MINI FunRacer werden die Koordinationsfähigkeiten gefördert und die Kinder lernen zu manövrieren, d. h. vorwärts und rückwärts und in Kurven zu fahren.

LBH: 76 x 46 x 27 cm, Sitzhöhe 16 cm

112181



47cm 57cm 26cm 43cm

2-4



▲ Viking Challenge Walkabout

Das Walkabout ist ein brillantes Lauf- und Schiebedreirad für Kleinkinder, die noch nie mit einem Laufrad oder Fahrrad gefahren sind. Mit einem leicht zu manövrierenden Lenker beginnen die Kinder sofort und reibungslos zu laufen oder sich vorwärts zu schieben.

LBH: 57 x 47 x 43 cm, Sitzhöhe 26 cm,

112145

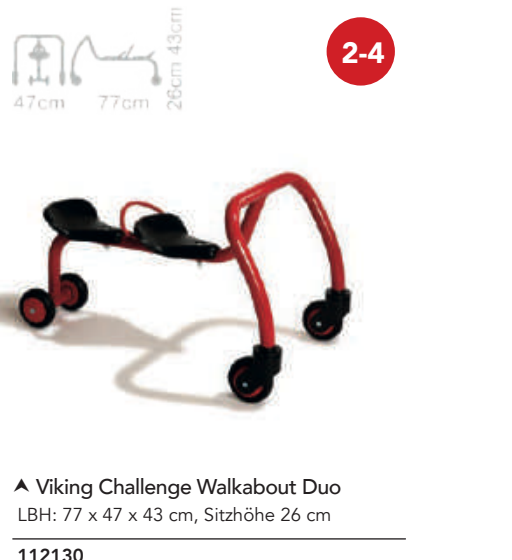

47cm 77cm 26cm 43cm

2-4

▲ Viking Challenge Walkabout Duo

LBH: 77 x 47 x 43 cm, Sitzhöhe 26 cm

112130



Rundherum im Kreis

100cm 31 x 52cm

2-5



▲ Wanne für Circle Bike

Während des Fahrens ist Platz für das Lieblingsspielzeug, oder als Transport für Wasser oder Sand.

Ø: 39,5 cm, H: 7 cm

112185

54cm 64,5cm 14 x 42cm

2-4



▲ Viking Challenge Sofa Surfer

Der lustige Sofa Surfer ist ein ganz besonderes Fahrzeug, das die Koordinationsfähigkeit der Kinder herausfordert. Kinder koordinieren ihre Bewegungen, sie kommunizieren und kooperieren, weil sich jedes Rad um 360 Grad drehen kann und somit die Richtung nur gemeinsam bestimmt werden kann.

LBH: 65 x 55 x 42 cm, Sitzhöhe 14 cm

112124

▲ CHALLENGE Circle Bike

Lustiges Karussell, das Koordination und Zusammenspiel erfordert, weil die Räder in jede Richtung rollen können.

Ø: 100 cm, H: 52 cm, Sitzhöhe: 31 cm

112146

Fahrzeuge ab 2 – 4 Jahren



2-4

▲ MINI Easy Rider

Jetzt können auch die Jüngsten auf dem Spielplatz mit ihrer kleinen „Harley Davidson“ fahren. Das originelle Design - besonders der Chopper-Lenker - unterstützt das kindliche Rollenspiel und lädt zu unzähligen Spiel-Abenteuern ein.

LB: 65 x 45 cm, Sitzhöhe 13 cm

112176



2-4

▲ MINI Viking Bike Runner

Das kleine Laufrad ist das ideale Fahrzeug für alle Kinder, die noch nicht Roller oder Fahrrad fahren können. Dieses neue Modell mit dem extra tiefen Einstieg macht es bereits sehr kleinen Kindern möglich, sich damit fortzubewegen.

LB: 75 x 41 cm, Sitzhöhe 31 cm, Lenkerhöhe: 41 cm

112149



2-4

▲ MINI Rutschdreirad mit Lenkrad

Das kleine Laufrad ist das ideale Fahrzeug für alle Kinder, die noch nicht Roller oder Fahrrad fahren können. Dieses neue Modell mit dem extra tiefen Einstieg macht es bereits sehr kleinen Kindern möglich, sich damit fortzubewegen.

LB: 75 x 41 cm, Sitzhöhe 31 cm, Lenkerhöhe: 41 cm

112167



2-4

▲ MINI Krippendreirad mit Wanne

Das klassische Dreirad mit Wanne hat eine feststehende Ladefläche zum Transportieren der Liebblingssachen.

LB: 73 x 44 cm, Sitzhöhe 28 cm, Lenkerhöhe: 53 cm

112157



2-4

▲ MINI Krippendreirad mit Steg

Das klassische Dreirad für kleine Kinder mit stabiler Standplattform und verstellbarem Sitz. Für viele, aktive Spielstunden, wird der Spielwert in Kombination mit dem Anhänger noch erhöht.

LB: 62 x 45 cm, Sitzhöhe 31 cm, Lenkerhöhe: 53 cm

112170



2-4

▲ MINI Dreirad Roller

Der Schieberoller für die Kleinsten ist ein attraktives Fahrzeug mit maximaler Stabilität aufgrund der zwei Hinterräder und des rutschfesten Metalltrittbretts.

LB: 59 x 44 cm, Lenkerhöhe: 59 cm

112174



▲ MINI Anhänger

Eignet sich für alle MINI Fahrzeuge mit Anhängerkupplung. LB: 60 x 40 cm
Wannenhöhe: 16 cm

112139

2-4



2-4

▲ MINI Sulky

Für lustige, abwechslungsreiche Rollenspiele ist der Sulky ideal. Großer Sitz mit Rückenlehne, Festhaltebügel und kippichere Stütze, damit der Sulky nicht umkippen kann.

LBH: 101 x 43 x 53 cm, Sitzhöhe 14 cm
Lenkerhöhe: 45 cm, Traglast: max. 25 kg

112169

Wir machen alle einen Ausflug...



- ✓ Für 4 Kinder: 3 – 36 Monate
- ✓ Großes Gepäckfach unter den Sitzen
- ✓ Sitze, Verdeck und Gepäcknetz waschbar
- ✓ 5-Punkt-Sicherheitsgurt
- ✓ Mit Parkbremse
- ✓ Leichtgewichtige und schwenkbare Vorderrädern
- ✓ LBH: 114 x 78 x 110 cm
zusammengeklappt: 130 x 86,5 x 51,5 cm
- ✓ Stabiler Aluminium Rahmen
- ✓ Belastbarkeit 18 kg pro Sitz
- ✓ Inkl. verstellbarem und abnehmbarem Sonnenschutz



▲ Buggy 4 Kids

Für Tageseinrichtungen, Kinderkrippen und Tagesmütter. Geeignet für Kinder im Alter von 6 – 36 Monaten. Dieser schöne Buggy ist für 4 Kinder im Alter von 3 – 36 Monaten konzipiert. Der Rahmen ist aus stabilem Aluminium gefertigt. Der Buggy wird mit verstellbarem und abnehmbarem Sonnenschutz geliefert und hat ein großes Gepäckfach unter den Sitzen. Der Buggy ist für den Transport und zur Mitnahme im Auto einfach zu falten.

112095

Auf die Roller und los!



2-4

▲ MINI Roller mit 2 Hinterrädern

Trittfläche aus Kunststoff. Mit den zwei Hinterrädern rollt und steht dieser Roller immer sehr stabil und sicher. Optimal für Kinder, die noch nicht sicher in der Balance sind.
LB: 80 x 44 cm
Lenkerhöhe: 69 cm



112168



3-4

▲ MINI Roller mit einem Hinterrad

Für Kinder, die bereits ein gutes Balancevermögen haben, ist dieser Roller das ideale Modell zum Fahren und Spielen.
LB: 95 x 44 cm, Lenkerhöhe: 69 cm



112172



2-4

▲ MINI Schubkarre

Extra verstärkte Ladefläche, kippsicher,
LB: 80 x 38 cm, Wannenhöhe: 30 cm

112153



2-4

▲ MINI Sackkarre

Hier ist eine traditionelle Sackkarre für kleine Kinder! Ein spannendes Fahrzeug, mit dem Kinder viele Dinge bewegen und transportieren können – ganz wie die Erwachsenen.
LB: 73 x 31 cm

112158



2-4

▲ Runde Schubkarre

Diese einzigartige Schubkarre ist für viele Aktivitäten auf allen Spielplätzen geeignet. Die runde Wanne kann mit Sand befüllt werden oder es können Sandspielzeug und Spielsachen transportiert werden. Für kleine Jungen und für kleine Mädchen das ideale Spielgerät für viele, aufregende Rollenspiele.
LBH: 89 x 46 x 33 cm, Wannenhöhe: 7 cm
max. Belastbarkeit 25 kg

112183





▲ Sicherheit und mehr Komfort bietet die Schlaufe, die den Bremsbügel fest am Handgriff hält. Wird der Handgriff losgelassen, löst sich die Schlaufe.



▲ Mit dem Trittbügel ist es einfach, den Kinderbus über Bordsteinkanten und Schlaglöcher oder andere Unebenheiten zu lenken.

Turtle Kinderbusse

Die Turtle Kinderbusse sind optimale Transportfahrzeuge für mehrere Kinder, sie erleichtern alle Draußen-Aktivitäten und bieten Sicherheit für die Kinder und die Erwachsenen. Jeder Turtle Kinderbus überzeugt mit durchdachtem Design, mit Fokus auf Sicherheit, Haltbarkeit, Ergonomie und viele praktische Details, wobei das Kind immer im Vordergrund steht.



▲ Turtle Kinderbus für 6 Kinder

- ✓ Platz für 6 Kinder im Alter ab 6 Monate bis 4 Jahre (max. 15 kg)
- ✓ Perfekt für Kinderkrippen und Kindergärten
- ✓ Geeignet für alle befestigten Straßen und Wege
- ✓ Lieferung fertig montiert
- ✓ Passt durch Türrahmen Breite: 75 cm
- ✓ Stauraum hinter den Rücksitzen
- ✓ UV-resistentes Polyethylen und gehärtetes Aluminium
- ✓ Durchschlagsichere Gummiräder, Vorderräder 360° drehbar
- ✓ Industrie-Kugellager Räder
- ✓ Hinterräder mit Trommelbremsen und automatischer Parkbremse
- ✓ Sitze (nicht verstellbar) mit Sicherheitsgurten
- ✓ Sitzbezüge und Gurte abnehmbar und waschbar bei 30 Grad
- ✓ Garantie: 2 Jahre auf Fahrgestell, Aufbau und Räder
- ✓ Sicherheits-Reflektoren für zusätzliche Sichtbarkeit im Dunkeln
- ✓ LBH: 175 x 75 x 100 cm
- ✓ Trittbreithöhe 22 cm, Fußmatte im Bodenraum (Einstieg)
- ✓ Belastbarkeit bis 100 kg
- ✓ Eigengewicht 41 kg

112094



▲ Turtle Kinderbus für 4 Kinder

- ✓ Platz für 4 Kinder im Alter ab 6 Monate bis 4 Jahre (max. 15 kg)
- ✓ Lieferung fertig montiert inklusive Verdeck, Tisch und Gepäckkasten
- ✓ Passt durch Türrahmen
- ✓ Stauraum hinter den Rücksitzen
- ✓ UV-resistentes Polyethylen und gehärtetes Aluminium
- ✓ Durchschlagsichere Gummiräder, Vorderräder um 360° drehbar
- ✓ Räder mit Industrie-Kugellager, Hinterräder mit Trommelbremsen und automatischer Parkbremse
- ✓ Sitze (nicht verstellbar) mit Sicherheitsgurten
- ✓ Sitzbezüge und Gurte abnehmbar und waschbar bei 30 Grad
- ✓ Sicherheits-Reflektoren für zusätzliche Sichtbarkeit im Dunkeln
- ✓ Garantie: 2 Jahre auf Fahrgestell, Aufbau und Räder
- ✓ LBH: 155 x 75 x 100 cm, Trittbreithöhe 22 cm
- ✓ Belastbarkeit bis 70 kg (Gesamtgewicht)
- ✓ Eigengewicht: 40 kg

112093



▲ Gepäckkasten*

wird unter der Wanne eingehängt
35 Liter, LBH: 52 x 35 x 31 cm

112132

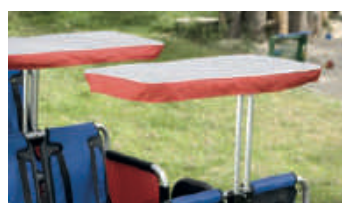

▲ Sonnenschutz*

beschattet 2 Sitzplätze, LBH: 67 x 30 x 40 cm

112160



▲ Regenschutz

mit Klettband, schützt bei leichtem Regen, nicht Wasserdicht, für 112093 und 112094 werden 2 Sonnendächer zur Befestigung benötigt

für 4-sitzer Busse 112098

für 6-sitzer Busse 112104



E-Turtle Kinderbusse

Der bewährte Turtlebus jetzt mit Elektromotor! Der motorisierte Kinderbus lässt sich leichter lenken und Steigungen können bequem und ohne Probleme befahren werden. Beim Loslassen des Lenkers bremsst der E-Turtle automatisch, was auch bergab sicheres Fahren garantiert. Der E-Turtle ist so konstruiert, dass nur Erwachsene den Bus in Bewegung setzen können. Er fährt nur nach Lösen der Feststellbremse und der Motor schaltet sich nach 5-minütigem Stillstand ab. Im flachen Gelände läuft der Motor bis zu sechs Stunden mit einer vollen Akkuladung. Neben diesen Eigenschaften weist der E-Turtle Kinderbus die gleichen Sicherheitseigenschaften und Ausstattungsmerkmale wie die Turtlebus Modelle ohne Motor aus. Der Gepäckkasten ist konstruktionsbedingt immer im Lieferumfang enthalten (Volumen 35 Liter), entsprechendes Zubehör wird separat angeboten.



▲ E-Turtle Kinderbus für 4 Kinder

- ✓ Für bis zu 4 Kinder ab 6 Monate bis 4 Jahre (max. 15 kg)
- ✓ Steigungen problemlos befahren
- ✓ Bedienfeld für Antrieb direkt am Lenker
- ✓ Stufenlose Geschwindigkeitsregulierung
- ✓ Vorwärts- und Rückwärtsfahren
- ✓ Automatischer Bremsstopp bei loslassen des Lenkers
- ✓ Automatischer Abschaltung bei 5-minütigem Stillstand
- ✓ Inkl. Akkuanzeige
- ✓ Motor von außen nicht sichtbar
- ✓ Lieferung erfolgt komplett montiert
- ✓ Eigengewicht: 61,5 kg, belastbar bis 70 kg
- ✓ Maße LBH: 155 x 75 x 100 cm
- ✓ Maße Rahmen: LBH: 93 x 65 x 46 cm

112092

▲ E-Turtle Kinderbus für 6 Kinder

- ✓ Für bis zu 6 Kinder ab 6 Monate bis 4 Jahre (max. 15 kg)
- ✓ Bedienfeld für Antrieb direkt am Lenker
- ✓ Stufenlose Geschwindigkeitsregulierung
- ✓ Vorwärts- und Rückwärtsfahren
- ✓ Automatischer Bremsstopp bei loslassen des Lenkers
- ✓ Automatischer Abschaltung bei 5-minütigem Stillstand
- ✓ Inkl. Akkuanzeige
- ✓ Motor von außen nicht sichtbar
- ✓ Lieferung erfolgt komplett montiert
- ✓ Motorleistung: 24 V, 380 Watt (2 x 12 V Akkus, Kapazität 22Ah)
- ✓ Ladedauer: 6-8 Stunden für vollen Ladezustand
- ✓ Geschwindigkeit: vorwärts bis 6 km/h, rückwärts bis 2 km/h
- ✓ Maße inkl. Überrollbügel: LBH: 175 x 75 x 135 cm
- ✓ Sicherheits-Rahmen Maße: LBH 140 x 65 x 56 cm
- ✓ Gesamthöhe inkl. Überrollbügel: vorne 120 cm, hinten 135 cm
- ✓ Belastbar bis 100 kg Eigengewicht: 74,5 kg
- ✓ inkl. Gepäckkasten 35 Liter

112091



▲ Babysitz*
6M+, mit Fellbezug

112126



▲ Fußsack für 2 Kinder
Fußsack für 2 kleine Kinder bzw. für zwei Sitze nebeneinander, waschbar bei 40°C Schonwäsche, bis 3 Jahre, LB: 90 x 74 cm

112175



▲ Abdeckschutz
Abdeckung aus Kunststoff, Farbe kann variieren, hält trocken und sauber
LBH: 175 x 75 x 90cm

4-sitzer 112099
6-sitzer 112118



▲ Sonnenschutz für E-Busse 2er Set
mit Klettband, lässt sich auseinander- und zusammenziehen

112161

Das Dreirad - der Klassiker



2-4

► VIKING Dreirad klein

Ein Dreirad ist für Kinder in jedem Alter verführerisch. Dreiradfahren trainiert Körperkontrolle, Koordination und Wahrnehmung.

Mit Anhängerkupplung.

LBH: 67 x 45 x 51 cm, Sitzhöhe 28 cm, Lenkerhöhe: 33 cm

112164



3-6

▲ VIKING Dreirad mittel

LBH: 80 x 52 x 61 cm, Sitzhöhe 35 cm, Lenkerhöhe: 61 cm

112125



4-8

▲ VIKING Dreirad groß

Ein klassisches Dreirad mit feststehendem Sattel für größere Kinder. Für die besondere Optik und mehr Stabilität hat dieses Fahrzeug ein extra großes Vorderrad. Mit Anhängerkupplung.

4 – 8 Jahre, LBH: 92 x 57 x 70 cm, Sitzhöhe 43 cm, Lenkerhöhe: 70 cm

112134



3-6



▲ MEDI Fun Racer

Mit dem einzigartigen Lenksystem, das mit einer Hand bedient werden kann, können Kurven leicht genommen werden. Mit dem MINI FunRacer werden die Koordinationsfähigkeiten gefördert und die Kinder lernen zu manövrieren, d. h. vorwärts und rückwärts und in Kurven zu fahren.

LBH: 79 x 46 x 27,5 cm, Sitzhöhe 28 cm,

112177



3-5



▲ Lernfahrrad

Fahrradfahren – fahren auf zwei Rädern – ist für Kinder ein weiterer Meilenstein in ihrer motorischen Entwicklung. Beine, Arme, Augen, Aufmerksamkeit und Wahrnehmung müssen zusammenarbeiten, um das Gleichgewicht zu halten.

LB: 70 x 44 cm, Sitzhöhe: 35 cm, Lenkerhöhe: 52 cm

112148



3-8



▲ Swingcart klein

Ein außergewöhnliches Fahrzeug mit hohem Spielreiz, das die Koordinationsfähigkeit der Kinder herausfordert und stärkt. Beim Swingcart erfolgt die Lenkung und der Antrieb mit den Händen über die Vorderräder.

LBH: 93 x 74 x 29 cm, Sitzhöhe: 13 cm

112150



4-6



▲ CHALLENGE Hand Twister

Dieses Fahrzeug wird durch Hin- und Herbewegungen der Hände vorwärts bewegt. Rhythmische Bewegungsabläufe, Koordination und Körperbeherrschung werden benötigt.

LBH: 72 x 45 x 44 cm, Sitzhöhe: 15 cm

112135



4-6



▲ VIKING CHALLENGE Foot Twister

Der Fahrer benötigt hier einen „Anschieber“, denn die Pedale sind feststehend. Teamarbeit, Kommunikation und Interaktion zwischen den Kindern sind Voraussetzung, um Lenkung und Antrieb richtig zu koordinieren.

LB: 72 x 45 cm
Sitzhöhe: 33 cm, Lenkerhöhe: 33 cm

112147



VIKING EXPLORER OFF Road



3-7



3-6

▲ Viking Explorer Off Road Easy Rider

Wüsten-Rallyes und andere, abenteuerliche Exkursionen können erforscht werden mit extra breiten, profilierten Reifen und der strapazierfähigen Speziallackierung.

LB: 82 x 52 cm, Sitzhöhe 15 cm, Lenkerhöhe 62 cm

112117

▲ VIKING EXPLORER OFF-ROAD Dreirad MITTEL

Der „Klassiker“ als Off-Road Fahrzeug mit breiten, profilierten Reifen und einer zweifachen Speziallackierung, die für den coolen Chrom-Look sorgt und zusätzlich extrem robust ist.

LB: 80 x 55 cm, Sitzhöhe: 35 cm, Lenkerhöhe: 61 cm

112129



4-8



5-12

▲ Viking Explorer Off Road Dreirad GROSS

Mit breiten, profilierten Reifen und zweifacher, chromfarbener, strapazierfähiger Speziallackierung macht das Fahren - auch auf unebenen Oberflächen - viel Spaß und fördert fantasievolles Spiel.

LB: 87 x 58 cm, Sitzhöhe 43 cm, Lenkerhöhe 70 cm

112127

▲ Viking Explorer Off Road Dreirad MAXI

Eine spannende Alternative zum klassischen Dreirad. Gebaut für Offroad-Abenteuer und unebene Böden. Durch den verstellbaren Sitz ist er für Kinder aller Altersstufen geeignet.

LB: 101 x 61 cm, Sitzhöhe 31 cm, Lenkerhöhe: 74 cm

112123

Sicher unterwegs



4-7

► Safety Roller

Der Safety Roller bietet maximale Stabilität und Sicherheit. Der ideale Fußstand fördert und entwickelt den Gleichgewichtssinn und trainiert motorische Fähigkeiten.

LB: 87 x 50 cm, Lenkerhöhe: 76 cm, Trittläche: 46 x 9,5 cm (Länge für beide Füße 17 cm)

112131



4-6

▲ Roller klein

Roller mit Fußbremse und extra verstärkter Trittläche. Kinder lieben Rollerfahren, es erweitert ihre Fortbewegungsmöglichkeiten und ist eine erfolgreiche Motivation für das kindliche Selbstvertrauen. Gestern war es noch das Dreirad: „Heute kann ich Rollerfahren!“ Der Roller trainiert effektiv Balanceverhalten und Koordination.

LBH: 98 x 47 x 76 cm, Trittläche: 40 x 11 cm, Lenkerhöhe: 76 cm

112120



4-7

▲ Lernfahrrad groß

Mit dem großen Lernfahrrad können auch größere Kinder ausprobieren, wie viel Spaß es macht, das Gleichgewicht zu stabilisieren und sich auf zwei Rädern schnell fortzubewegen. Sitzhöhe und Pedale sind so angeordnet, dass Kinder sich immer schnell und reflexartig mit den Füßen abstützen können. 4 – 7 Jahre, LBH: 80 x 45 x 70 cm, Sitzhöhe: 42 cm

112152



4-7

▲ Doppeltaxi

Mit dem Doppeltaxi können mehrere Kinder gleichzeitig zusammen auf eine Abenteuerreise gehen und in fantasievolle Rollenspielen tauchen. Auf der großen, hinteren Sitzbank kann aber auch ein Erwachsener sitzen und die vorderen Pedale betätigen. Die Anhängerkupplung ermöglicht noch mehr Spielspaß.

LB: 96 x 68 cm, Sitzhöhe: 38 cm, Lenkerhöhe: 62 cm

112106



4-7

▲ VIKING Easy Rider

Die niedrige Sitzhöhe und der Chopper-Lenker - fast wie bei einer „Harley“ - garantieren tollen Fahrspaß. Das große Vorderrad mit Kugellager lässt sich leicht treten und lenken. Mit Anhängerkupplung.

LB: 82 x 52 cm, Sitzhöhe: 15 cm, Lenkerhöhe: 62 cm

112151



4-7

▲ Truck

Ein neues und reizvolles Transportfahrzeug für das gemeinsame Spiel und für viele spannende Rollenspiele. Mit dem Truck können Kinder Sand und Spielzeug hin und her transportieren. Mit Anhängerkupplung.

Belastbarkeit bis 75 kg, LBH: 103 x 52 x 62 cm, Sitzhöhe: 37 cm

112109



Bike Runner Serie



4-7



▲ VIKING EXPLORER Zlalom Tricycle

Slalom fahren macht das Fahren aufregend und herausfordernd! Die einzigartige, patentierte Lenkung ermöglicht das Wenden auf sehr kleinem Raum.
LB: 86 x 58,5 cm, Sitzhöhe: 23 cm, Lenkerhöhe: 55 cm

112122



3-5



▲ Bike Runner small

Der Bike Runner ist ein kleines Laufrad mit optimalen Abmessungen für kleine Kinder.
LB: 70 x 44 cm
Sitzhöhe: 35 cm, Lenkerhöhe: 52 cm

112155

4-7



▲ Bike Runner mit niedrigem Einstieg

Wenn das Kind einen sicheren und sanften Einstieg ins Radfahren braucht und noch nicht gelernt hat, die Pedale zu bedienen, kann dieser Winther BikeRunner die ideale Lösung sein. Mit seinem niedrigen Einstieg ist er leicht und sicher zu besteigen, gleichzeitig können die Füße als Stützräder dienen. Der Kontakt mit dem Boden gibt dem Kind eine sichere Lernumgebung und das Vertrauen, sich mehr zuzutrauen.

LBH: 91 x 46 x 49 cm
Sitzhöhe: 35 cm, Lenkerhöhe: 52 cm

112184



4-7

▲ Taxi

Dieses enorm beliebte und sehr funktionale Dreirad für zwei ist ideal für alle Arten von Rollenspielen. Inkl. Sicherheitsbügel und Anhängerkupplung,
LB: 98 x 58 cm, Sitzhöhe 38 cm, Lenkerhöhe: 62 cm
Gewicht 15 kg

112107



4-7

▲ Bike Runner large

Mit dem Laufrad lernen Kinder sehr schnell, ein Gefühl für das Fahren und Lenken auf zwei Rädern zu entwickeln und das Gleichgewicht zu halten.
LB: 80 x 45 cm
Sitzhöhe: 42 cm, Lenkerhöhe: 70 cm

112116



4-7

▲ Tandem Bike Runner

Formschönes und funktionales Laufrad, mit dem zwei Kinder nicht nur ihr eigenes Balanceverhalten austesten, sondern lernen, ihr Fahrverhalten mit dem Beifahrer zu koordinieren. Das ist aufregend und herausfordernd und bietet viele, lustige Spielmöglichkeiten.

LB: 106 x 45 cm, Sitzhöhe: 42 cm
Lenkerhöhe: 70 cm

112128



4-7

▲ Ben Hur - Anhänger

Diese Anhänger passt perfekt als Erweiterung zu dem Fahrzeug Ben Hur. Er kann aber bei jedem Fahrzeug mit Vorrichtung angehängt werden.
Mit Anhängerkupplung, LBH: 84 x 58 x 58 cm

112100



4-7

▲ Ben Hur Dreirad

Dieses Dreirad bietet viele tolle Spielvarianten für mehrere Kinder. Mit Anhängerkupplung.
LBH: 100 x 58 x 62 cm
Sitzhöhe 38 cm

112110



5-12

▲ VIKING Dreirad Maxi

Die Chopperform des Lenkers macht dieses Dreirad auch für größere oder ältere Kinder attraktiv. Der Sitz lässt sich verstellen, so passt es für viele Altersgruppen.
Mit Anhängerkupplung.
LBH: 100 x 57 x 75 cm, Sitzhöhe: 26 cm, Lenkerhöhe: 75 cm

112121

VIKING EXPLORER

NEU!



5-10



4-12



▲ Twin Bike

Durch den Einsatz ihrer gegenseitigen Koordinationsfähigkeiten können sie in jede beliebige Richtung lenken und fahren, solange sie sich darüber einig sind. Das ist eine hervorragende Möglichkeit, die Koordination zu fördern und gleichzeitig soziale Fähigkeiten zu erlernen.

Das Twin Bike sorgt für jede Menge Spaß auf jedem Spielplatz und macht das Fahren damit zu einem anspruchsvollen Erlebnis.

LBH: 80 x 92 x 55 cm, Sitzhöhe: 18 cm, Lenkerhöhe: 67 cm

112180

▲ VIKING EXPLORER Bob Kart

Der Fahrer benötigt hier einen „Anschieber“, denn die Pedale sind feststehend. Teamarbeit, Kommunikation und Interaktion zwischen den Kindern sind Voraussetzung, um Lenkung und Antrieb richtig zu koordinieren.

LB: 121 x 67 cm, Sitzhöhe: 18 cm, Lenkerhöhe: 67 cm

112115



5-9



4-12



▲ VIKING Holländer

Hier ist gutes, rhythmisches Gespür erforderlich, um den Holländer durch Vorwärts- und Rückwärtsbewegungen der Lenkstange anzutreiben.

LBH: 91 x 62 x 59 cm, Sitzhöhe: 28 cm, Lenkerhöhe: 58 cm

112133

▲ VIKING Explorer Fun Racer

Mit dem Fun Racer lernen Kinder „richtig“ zu manövrieren, d.h. zu wenden, vorwärts und rückwärts und in Kurven zu fahren.

LB: 98 x 68 cm, Sitzhöhe: ca. 26 cm

112096



Das Hochrad



5-12



4-12



▲ VIKING EXPLORER Hochrad

Mit diesem Fahrrad experimentiert man spielerisch das Gleichgewicht und trainiert die Koordination. LB: 101 x 41cm, Sitzhöhe: 54 cm, Lenkerhöhe: 91 cm (wird komplett montiert geliefert)

112165

▲ VIKING EXPLORER Hochrad klein

Mit dem kleinen Hochrad ist es jetzt auch für kleinere und jüngere Kinder möglich, diese besondere Herausforderung zu meistern. Mit pannensicherem PU Vorderreifen.

LB: 90 x 48 cm, Sitzhöhe: 45 cm, Lenkerhöhe: 75 cm

112159

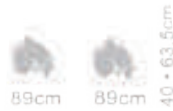

4-12

► CHALLENGE Wheely Rider

Der Wheely Rider bietet Kindern auf sehr unkonventionelle Weise die Möglichkeit, ihre motorischen und koordinativen Fähigkeiten zu entwickeln und zu trainieren. Vorwärts- und Rückwärtsfahren oder Drehungen stärken gleichzeitig Arm- und Brustmuskulatur.

LBH: 89 x 89 x 63,5 cm, Sitzhöhe: 40 cm, (wird komplett montiert geliefert)

112103



4-12

▲ Sulky

mit Festhaltebügel, rutschfestes Aluminiumtrittbrett, Stützrad, um Umkippen zu vermeiden, LBH: 130 x 55 x 54 cm

112114



6-12

▲ Swingcart groß

Ein außergewöhnliches Fahrzeug mit hohem Spielanreiz, das die Koordinationsfähigkeit der Kinder herausfordert und stärkt. Beim Swingcart erfolgt die Lenkung und der Antrieb mit den Händen über die Vorderräder. Das 125 mm große, hintere Schwungrad sorgt für ideale Fahreigenschaften.

LBH: 112 x 74 x 29 cm, Sitzhöhe 13 cm, Gewicht 12,8 kg

112137



4-7

▲ VIKING Fun Cart

LBH: 67 x 53 x 48 cm, Sitzhöhe: 21 cm, (wird montiert geliefert)

112111



6-10

▲ Viking EXPLORER Fun Cart Large

Der Antrieb erfolgt über die Vorderachse, Steuerung und Lenkung werden durch den Handgriffen über die Hinterräder gesteuert.

LB: 90 x 64,5 cm, Sitzhöhe: ca. 32 cm, Lenkerhöhe: 67 cm

112102



5-12

▲ VIKING EXPLORER Chopper

Ein cooler Chopper für größere Kinder. Mit dem großen Vorderrad kann leicht und sportlich gefahren werden. So können kleine Wettrennen ausgetragen werden.

LBH: 104 x 58 x 41 cm, Sitzhöhe 68 cm, Gewicht 16,4 kg

112142



6-10



▲ VIKING EXPLORER U-Rider

Ein großartiges Fahrzeug für Kinder ab 6 Jahren! Fahren und Spielen mit dem U-Rider stimuliert die Hirnaktivität sowohl der rechten als auch der linken Gehirnhälfte. Der Antrieb erfolgt über die Pedale, die Lenkung wird durch entsprechende Körperverlagerung und entgegengesetztem Druck auf die Handgriffe ausgeführt.

LB: 125 x 76 cm, Sitzhöhe: ca. 27 cm

112101

Auf die Roller - fertig - los



8-12

▲ VIKING EXPLORER Star Scooter
LB: 123 x 47 cm,
Lenkerhöhe: 93 cm, Trittfläche: 40 x 11 cm

112105



8-12

▲ Roller maxi
8 – 12 Jahre, LB: 121 x 47 cm,
Lenkerhöhe: 93 cm, Trittfläche: 52 x 11 cm

112143



6-10

▲ Roller groß
LB: 100 x 47 cm, Lenkerhöhe: 86 cm,
Trittfläche: 40 x 11 cm

112113

6-10



▲ VIKING CHALLENGE Foot Twister Large

Es geht los, durch die Hin- und Herbewegung fleißiger Kinderfüße. Eine flüssige Fahrt erfordert rhythmische, gleichmäßige Bewegungen, ganzheitliche Bewegungskoordination und Körperbeherrschung. Eine große Herausforderung, die viel Spaß macht.
LBH: 72 x 45 x 33 cm, Sitzhöhe 33 cm

112136



6-10

► CHALLENGE Hand twister Large

Spaß und Herausforderung auch für größere Kinder.
LBH: 88 x 46 x 44 cm

112112



6-10



◀ VIKING EXPLORER
Zlalom Tricycle Large

Die einzigartige, patentierte Lenkung ermöglicht das Wenden auf sehr kleinem Raum. Scharfe Kurven können problemlos ohne Umkippen gefahren werden.
LB: 95 x 58 cm, Sitzhöhe: 24 cm,
Lenkerhöhe: 61 cm

112108

4-7



▲ Viking Kangaroo

Mit dem lustigen Kangaroo Dreirad können Kinder Sand, Sandspielzeug, Spielsachen und alles Mögliche zu ihren Spielkameraden auf dem Spielplatz transportieren. Das Dreirad hat Ähnlichkeit mit einem echten Cargorad und ist auch unter Belastung leicht zu lenken.
4 – 7 Jahre, LBH: 105 x 58 x 65,5 cm,
Sitzhöhe: 52 cm, belastbar bis 50 kg

112138

Auftanken im Fuhrpark



▲ Wandaufhängung
23 x 8 cm, Bügel 30 cm

112187

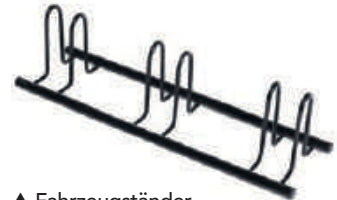

▲ Fahrzeugständer
LBH: 83 x 25 x 25 cm

112163



▲ VIKING CHALLENGE Tankstelle
Wer braucht Benzin, Wasser oder Öl?
Die Tankstelle lädt die Kinder ein, ihre
Vorstellungskraft zu nutzen, hilft ihnen
beim Rollenspiel und lässt alle Teil einer
Gemeinschaft sein.
Anzeigetafel ist nicht veränderbar.
LBH: 50 x 32 x 71 cm

112119



▲ Viking EXPLORER Surfer Boat

Spannender und außergewöhnlicher Schiebe- und Bollerwagen in Form eines Bootes mit Platz für einen Passagier. In der Wanne aus stabilem PE-Kunststoff in Form eines Bootes kann ein Kind Platz nehmen, während ein anderes Kind den Wagen von hinten schiebt oder von vorne mit dem Griff zieht.
Mit drehbaren Lenk- und Ziehgriff leicht zu bedienen und vielseitig einsetzbar.
LBH: 96 x 58 x 66 cm, Sitzhöhe: ca. 38 cm, Länge Ziehgriff: 50 cm, belastbar bis 75 kg

112097



▲ Multi Anhänger

Der robuste Multifunktionsanhänger hat einen rutschfesten Aluboden und kann mühelos an alle VIKING Dreiräder und Taxis angehängt werden.
Leichtes An- und Auskuppeln
LBH: 86 x 52 x 25 cm

112156



▲ VIKING CHALLENGE Bagger

Ein Bagger verwandelt jeden Sandkasten in eine Baustelle. Das fördert Rollenspiele, unterstützt Fantasie und Vorstellungsvermögen und trainiert rechte und linke Hand-Auge-Koordination, weil die Bewegung der Schaufel genau den Bewegungen der Hände folgt - genau wie bei einem großen Bagger.
LBH: 145 x 56 x 74 cm, Sitzhöhe: 38 cm

112140



▲ Schubkarre

Diese robuste Einrad-Schubkarre mit Industrie-Kugellager und verzinkter, extra verstärkter Wanne ist für die Bereiche Kindergarten, KITA und Schule hervorragend geeignet. Rahmen und Ständer sind ebenfalls verstärkt und schützen die Wanne vor Beschädigungen.
3 - 7 Jahre, LB: 82 x 39 x 44 cm

112144

Kunstwerke erschaffen



- ✓ Schnell ausdrucksstarke, dynamische und kreative Bilder zaubern
- ✓ Langsames oder schnelles drehen der Kurbel beeinflusst das Werk
- ✓ Schale einfach abzunehmen und leicht zu reinigen

► Farbschleuder

1 Farbschleuder, 1 Schutzwanne, 2 Magnetstifte zur Befestigung von Papier, 69 x 50 x 13 cm, ohne Papier, geeignet ab 4 Jahren

113005



▲ Rundpapier

- ✓ 250 Blatt
- ✓ 150g Papierstärke
- ✓ Ø 33 cm

113205

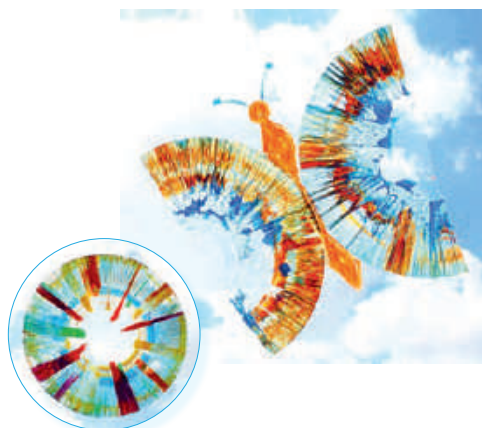

▲ Rundfolie

- ✓ 50 Stk. PET-Folien
- ✓ Ø 35 cm

113007



▲ Malkittel small oder medium

optimaler Schutz, atmungsaktiv, langärmelig, waschbar bei 30°C, mit Klettverschluss

small: 0 – 4 Jahre, orange 113086
medium: 5 – 8 Jahre, rot 113087

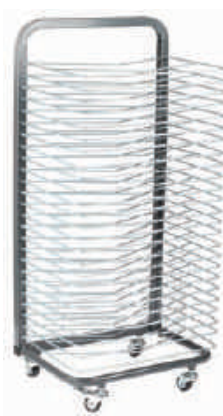

▲ Trockenwagen

Der Trockenwagen hält mit seinen 25 Lagen Platz für 25 Blätter im DIN A3- oder 50 im DIN A4-Format bereit. Mit den vier praktischen und zwei feststellbaren Rädern kann er im Raum flexibel verschoben werden und sorgt für einen festen Stand. Maße. 46 x 33 x 98 cm

113004

► Ersatz Magnetstift für Farbschleuder

113006





50 x 70 cm
20 Farben wählbar
je 25 Bögen

▲ Tonpapier 130g 50 x 70 cm, 25 Bögen
113052 + Farbe

▲ Tonkarton 220g 50 x 70 cm, 25 Bögen
113051 + Farbe

▲ Fotokarton 300g 50 x 70 cm, 25 Bögen
113048 + Farbe

Gold oder Silber
je 50 x 70 cm, 10 Bögen

NEU!

gold silber

Tonpapier 130g

Gold	113054
Silber	113053

Tonkarton 220g

Gold	113050
Silber	113049

Fotokarton 300g

Gold	113056
Silber	113055

DIN A3
29,7 x 42 cm
10 Farben sortiert

▲ Tonpapier 130g
29,7 x 42 cm, 50 Bögen, farblich sortiert
113047

DIN A4
29,7 x 21 cm
25 Farben sortiert

► Tonpapier 130g 29,7 x 21 cm, 500 Blatt, sortiert
113057

► Fotokarton 300g 29,7 x 21 cm, 250 Blatt, sortiert
113046



WIR MACHEN UNSERE WELT BUNT



- 00 weiß	- 14 altgold	- 40 orange	- 20 rot	- 23 weinrot	- 21 altrose	- 61 flieder	- 60 violett		
- 34 dunkelblau	- 31 hellblau	- 30 blau	- 51 hellgrün	- 52 dunkelgrün	- 70 braun	- 80 grau	- 90 schwarz	gold	silber

▲ Seidenpapier 20g/m² 50 x 70 cm, 26 Bögen per Rolle

113061 + Farbe

Gold 113067
Silber 113068

Feinstes Krepp für feine Blumen

- 100 weiß	- 106 gelb	- 109 hellorange	- 108 reinorange	- 134 feuerrot	- 176 rose	- 119 hellrosa	- 154 primel	- 122 dunkelviolet	- 128 brilliantblau
- 120 lichtblau	- 145 weißgrün	- 140 gelbgrün	- 141 moosgrün	- 142 olivgrün	- 161 kastanienbraun	- 115 schoko	- 199 schwarz	gold	silber

▲ Feinkrepppapier 32g/m² Bogen: 50 x 250 cm

113070 + Farbe

Gold 113206
Silber 113207



▲ Glitterkarton

5 Bögen Glitterkarton mit grobem Glitter, sortiert, je Bogen 50 x 70 cm

113066

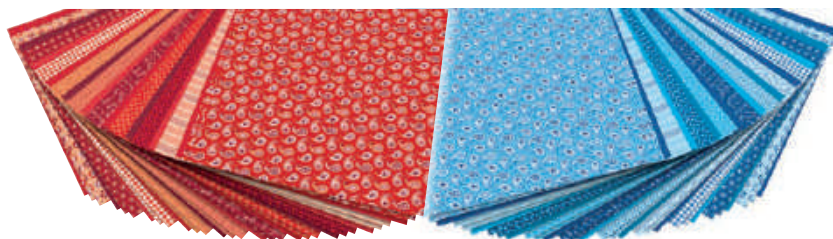

▲ Motivblock

Farblich abgestimmte Motivkartons und -papiere mit unifarbene(n) Mustern zum Kombinieren und als Grundlage für hochwertige Bastelarbeiten.
24 x 34 cm – 30 Blatt sortiert.

10 Blatt Motivkarton 270 g/m² in 10 Motiven

10 Blatt Motivpapier 80 g/m² in 10 Motiven

10 Blatt Tonpapier 130 g/m² in Unifarben

Motivblock rot 113063

Motivblock blau 113064



▲ Wunderlocher Set im Koffer
10 unterschiedliche Motivlocher,
je Locher: ca. 7 x 4 x 4,5 cm
Stanzform: Ø ca. 2 cm, Koffer: 26 x 20 x 5 cm

113017

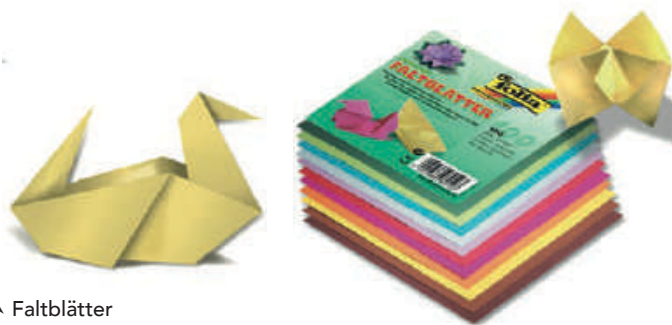

▲ Faltblätter
100 Blatt, 70g, 15 x 15 cm, 10 Farben sortiert

113075



▲ Designpapier
Hochwertig illustrierte Papiere mit Heißfolienapplikation.
Ideal geeignet für Grußkarten, Scrapbooking und edle
Bastelarbeiten

113062



▲ Transparentpapier
50,5 x 70 cm, unifarbig, 10 Bogen in 5 Farben

113065

Wunderbare XXL Motivlocher

Mit den wunderbaren XXL Motivlochern, können schon kleine Kinderhände problemlos Motive ausstanzen.
Damit das ausgestanzte Motiv als Ganzes erhalten bleibt, muss man einfach Unterseite des Lochers aufklappen und das Motiv herausnehmen.
Der Locher funktioniert mit Papier, Karton und Moosgummi.

- ✓ Locher: ca. 16 x 10 x 10,5 cm
- ✓ Stanzform: Ø ca. 7,5 cm



▲ Kreis

113008



▲ Blume

113009



▲ Schneeflocke

113010



▲ Bär

113011



▲ Kleeblatt

113012



▲ Herz

113013



▲ Schmetterling

113014



▲ Tannenbaum

113015



X-BIG Delta



X-BIG Classic



X-BIG Classpack

- ✓ 72 X-BIG Stifte
- ✓ Classic oder Delta Stift
- ✓ 6 x 12 Farben
- ✓ Bruchsichere Mine
- ✓ Ideal für Kinderhände

► Jolly X-BIG CLASSIC

113150

► Jolly X-BIG DELTA

113152

► Jolly X-BIG CLASSIC - Ergänzungsfarben

113151



X-BIG Classic



Ergänzungsfarben

Supersticks Classic Classpack

- ✓ Jeweils 120 Stifte
- ✓ 10 x 12 Farben
- ✓ Bruchsichere Mine
- ✓ Minenabrieb vom Spitzten verwendbar

► Jolly Supersticks CLASSIC

113144

► Jolly Supersticks DELTA

113145

Superstick Classic



Supersticks Delta



Supersticks Classic



Ergänzungsfarben

Jolly Supersticks DELTA - Ergänzungsfarben

113146

► Supersticks AQUA

- ✓ Wasservermalbar & tolle Farbverläufe
- ✓ Coole Effekte auch auf dunklem Papier
- ✓ Minenabrieb vom Spitzten verwendbar

113147



Aqua Supersticks



12 cm

◀ Groove Triple

- ✓ 3 in 1: Aquarellstift, Buntstift und Wachsmalkreide
- ✓ 72 Stifte in 18 Farben
- ✓ Malt auch auf Glas und Spiegeln
- ✓ Ø 15mm x 12 cm
- ✓ Rutschsichere Griffmulden

113170



▲ Groove Tripple Spitzer

1 Stück, farblich sortiert

113171

17,5 cm



Jolly Einzelfarben je 12 Stück in Faltschachtel



	Supersticks Classic	Supersticks Delta	X-BIG Classic	X-BIG Delta
Weiß	113149-0236	113169-0015	113148-0004	-
Creme	113149-0309	-	-	-
Dunkelgelb	113149-0315	113169-0017	113148-0006	-
Hellgelb	113149-0275	113169-0016	113148-0005	113168-0004
Zitronengelb	113149-0370	-	-	-
Hellorange	113149-0371	-	-	-
Orange	113149-0337	113169-0018	113148-0007	113168-0005
Zinoberrrot	113149-0341	113169-0019	113148-0008	-
Kirschrot	113149-0344	113169-0020	113148-0009	113168-0006
Karminrot	113149-0349	113169-0021	113148-0010	113168-0007
Purpur	113149-0374	-	-	-
Fleischfarbe	113149-0239	113169-0024	113148-0013	-
Hellrosa	113149-0372	-	-	-
Zykamen	113149-0352	113169-0022	113148-0011	113168-0008
Rosa	113149-0355	113169-0023	113148-0012	113168-0009
Dunkelrosa	113149-0373	-	-	-
Rose	113149-0312	-	-	-
Lavendel	113149-0318	-	-	-
Violett	113149-0242	113169-0025	113148-0014	-
Blauviolett	113149-0321	-	-	-
Hellviolett	113149-0378	-	-	-
Dunkelblau	113149-0256	113169-0028	113148-0017	113168-0011
Ultramarinblau	113149-0252	113169-0027	113148-0016	-
Hellblau	113149-0245	113169-0026	113148-0015	113168-0010
Kobaltblau	113149-0306	-	-	-
Meerblau	113149-0376	-	-	-
Lichtblau	113149-0381	-	-	-
Himmelblau	113149-0323	-	-	-
Hellgrün	113149-0259	113169-0029	113148-0018	113168-0012
Türkis	113149-0262	113169-0030	113148-0019	-
Helltürkis	113149-0380	-	-	-

	Supersticks Classic	Supersticks Delta	X-BIG Classic	X-BIG Delta
Zartgrün	113149-0325	-	-	-
Blaugrün	113149-0329	-	-	-
Dunkelgrün	113149-0268	113169-0032	113148-0021	113168-0013
Smaragdgrün	113149-0265	113169-0031	113148-0020	-
Oliv	113149-0331	-	-	-
Ocker	113149-0375	-	-	-
Hellbraun	113149-0279	113169-0033	113148-0022	-
Mittelbraun	113149-0282	113169-0034	113148-0023	113168-0014
Rotbraun	113149-0333	-	-	-
Goldocker	113149-0272	-	-	-
Dunkelbraun	113149-0286	113169-0035	113148-0024	-
Sepia	113149-0377	-	-	-
Schwarz	113149-0292	113169-0036	113148-0025	113168-0015
Grau	113149-0289	-	-	-
Hellgrau	113149-0379	-	-	-
Silber	113149-0300	113169-0037	113148-0026	-
Gold	113149-0303	113169-0038	113148-0027	-
Metallic Schwarz	113149-0455	-	-	-
Metallic Rotgold	113149-0456	-	-	-
Metallic Rot	113149-0457	-	-	-
Metallic Violett	113149-0458	-	-	-
Metallic Blau	113149-0459	-	-	-
Metallic Grün	113149-0460	-	-	-
Neon Gelb	113149-0461	-	-	-
Neon Orange	113149-0462	-	-	-
Neon Rosa	113149-0463	-	-	-
Neon Grün	113149-0464	-	-	-
Neon Rot	113149-0465	-	-	-
Neon Magenta	113149-0466	-	-	-
Neon Blau	113149-0467	-	-	-
Neon Dunkelgrün	113149-0468	-	-	-



▲ SHARPY TWIN
Duo Dosenspitzer NEON
für 3-kant & 6-kant Stifte, für 2 verschiedene
Minendurchmesser, 4 Stück, Neon grün
113158



▲ RubSTAR Radierer
6 Stück farblich sortiert,
in praktischer Schiebehülle
113159



► Stifte Box
✓ Buchenholz Made in Germany
✓ 12 Fächer, 35 x 35 mm
✓ Für 240 Supersticks Stifte
✓ Für 120 X-BIG Stifte
✓ 18 x 14 x 7,5 cm
✓ Ohne Stifte
113179

Die wiederbefüllbaren Fasermaler

- ✓ Spitze nicht im Schaft versenkbar
- ✓ Einfach nachfüllen
- ✓ Mit Sicherheitskappe
- ✓ Intensive Farben



Video >



- Jolly BOOSTER XL im Bubblepool
- ✓ 84 Stk. Fasermaler (je 6 Stifte in 14 Farben)
- ✓ 1 Bubblepool Tintenstation
- ✓ 20 Ersatzspitzen
- ✓ 10 Ersatzkappen

113157

- ▲ 1. Ersatzkappen für Booster XL
- 24 Stück

113161

- ▲ 2. Ersatzspitzen für Booster XL
- 50 Stück

113155



Bubblepool füllen



leeren Booster rein



1 Stunde auftanken



- ▲ Jolly BOOSTER XL Classpack
- 60 Faserstifte in 12 Farben, wiederbefüllbar

113153

Booster Bubble Tintenfläschchen zum Nachfüllen



	Hellgelb	113160-0001
	Orange	113160-0002
	Kirschrot	113160-0003
	Zyklamen	113160-0004
	Rosa	113160-0005
	Violett	113160-0006

	Hellblau	113160-0007
	Dunkelblau	113160-0008
	Hellgrün	113160-0009
	Dunkelgrün	113160-0010
	Mittelbraun	113160-0011
	Schwarz	113160-0012

- ▲ Tintenfläschchen Bubblepool Set
- 14 Farben, sortiert, 100ml pro Fläschchen

113154

- ▲ Tintenfläschchen Bubblepool - Einzelfarben
- je 1 Fläschchen, 100 ml



Wachsmalstifte XL Set



▲ Smooth Painter

- ✓ 72 Wachsmalstifte
- ✓ Malen sauber und deckend
- ✓ Geeignet für Papier, Pappe, Holz und viele weitere Materialien
- ✓ 6 x 12 Farben, Ø 2 x 9,2 cm

72 STIFTE

113001



▲ Metallic Painter

12 Plakatfarben-Stifte, in 6 verschiedenen Metallicfarben, mit Drehmechanismus, Ø 2 x 9,2 cm

113002



▲ Smooth Textile Painter

12 Textilfarben Stifte, 6 verschiedene leuchtende Farben, mit Drehmechanismus, nach dem Bügeln, bis zu 60° waschbar, Ø 2 x 9,2 cm

113003



▲ Giotto Turbo Color Schoolpack

- ✓ 144 Fasermaler
- ✓ Langlebige extra robuste Spitze Ø 2,8 mm
- ✓ Ventilierte Kappe mit Sicherheitsverschluss
- ✓ Tinte auf Wasserbasis
- ✓ Abwaschbar von der Haut mit Wasser und Seife
- ✓ Auswaschbar aus Textilien bei 40 Grad

113173



▲ Giotto Turbo Maxi Schoolbox

- ✓ Box mit 108 Stiften bunt sortiert
- ✓ Langlebige, extra robuste, eindruckssichere Spitze Ø 5 mm
- ✓ Ventilierte Kappe
- ✓ Rückstoßsicherung und Sicherheitsverschluss
- ✓ Auswaschbare Tinten auf Wasserbasis
- ✓ Auswaschbar bei 40 Grad mit normalen Waschprogramm

113172

Abwischbare Stifte



▲ KIGA Foliestifte - 4er Set
4 Stifte, farblich sortiert, ca. 11 cm

102027



▲ KIGA Foliestifte - 5 x 4er Set
5 x 4 Stifte, farblich sortiert, ca. 11 cm

102057

20er
Stifte Set

Für glatte, abwischbare Oberflächen



▲ Flüssigkreide

- ✓ 8 Leuchtende Farben
- ✓ einfach abwischbar
- ✓ deckt auf Tafeln, Fensterscheiben, Spiegeln, Metall und Keramik
- ✓ runde Spitze für feine Linien und zum Ausmalen

113041



▲ Tafelkreide bunt

100% echte Kreide, staubfrei, leicht abwischbar, saubere Finger, farblich sortiert 100 Stück

113162



▲ Tafelkreide weiß

100% echte Kreide, leicht abwischbar, saubere Finger, staubfrei, 100 Stück

113156



▲ Tafelschwamm

- ✓ perfekte Schmutz- und Kreidestaubaufnahme
- ✓ aus nachwachsenden Pflanzenfasern, biologisch
- ✓ abbaubar, aus Zellulose; 13,5 x 9 x 3,7 cm

113208



▲ Strassenkreide

große Runde Kreidestifte, mit Wasser leicht zu entfernen, in 6 Farben; 50 Stifte im Eimer

113082



Sticker Effekt



▲ Stickermix

- ✓ Trocknet transparent und wasserfest auf
- ✓ Bildet eine Art Aufkleber
- ✓ Abziehbar und übermalbar
- ✓ Mixbar mit Creall-Farbe: 1 Teil Farbe und 2 Teile Stickermix
- ✓ 1000 ml Flasche

113088



Textilfarbe



▲ Texmix

- ✓ Zaubert aus Farbe eine farbintensive Textilfarbe
- ✓ Fixierbar durch bügeln
- ✓ Bei 30° waschbar
- ✓ Für verschiedene Texturen
- ✓ Mixbar mit Creall-Farbe: 1 Teil Dacta-Farbe und 1 Teil Texmix
- ✓ 1000 ml Flasche

113120



Perlmutter Effekt



▲ Pearlmix

- ✓ Verleiht Farbe einen in Perlmutter Effekt
- ✓ Kann auch alleine verwendet werden (dunkler Hintergrund)
- ✓ Mixbar mit Creall-Farbe: 1 Teil Dacta-Farbe und 3 Teile Pearlmix
- ✓ 1000 ml Flasche

113119



▲ Leerflaschen
10 x 100 ml

113084



▲ Farbtöpfe
3 tlg., 10 Töpfe á 125 ml

113085



▲ Pinsel mit ergonomischem Griff

Gr. 12 113142
Gr. 16 113080



▲ Ergo Pinsel

per Stück
113143

▲ Qualitätspinsel

Holzstiel mit Aluhülse, je 1 Stk pro Größe

Gr. 10 113129
Gr. 12 113130
Gr. 14 113131
Gr. 16 113132
Gr. 18 113133
Gr. 20 113134

Basic Color - die günstige Basis Farbe

- ✓ Preisgünstige Plakatfarbe auf Wasserbasis
- ✓ 98% der Grundstoffe natürlichen Ursprungs
- ✓ Gebrauchsfertig
- ✓ Gute Deckkraft
- ✓ Gute Haftung auf den meisten Untergründen
- ✓ Farben untereinander mischbar
- ✓ Nach Trocknung matt

► **Basic Color**
1000 ml Flasche, in 14 Farben erhältlich



Dacta Color - die Profi Plakatfarbe

- ✓ Hochwertige Plakatfarbe auf Wasserbasis
- ✓ 98% der Grundstoffe natürlichen Ursprungs
- ✓ Hohe Pigmentierung & gute Deckkraft
- ✓ Wasserverdünnbar
- ✓ Gute Haftung auf den meisten Untergründen
- ✓ Farben untereinander mischbar
- ✓ Nach Trocknung matt

► **Dacta Color**
1000 ml Flasche, in 16 Farben erhältlich



► **Dacta Color - Gold oder Silber**
1000 ml Flasche

gold 113076
silber 113118



Trans Color - die lichtdurchlässige Farbe

- ✓ Transparente Farbe auf Wasserbasis
- ✓ Für Papier, Glas, Pappe und Holz geeignet
- ✓ Nach dem Trocknen seidenglänzend

► **Trans Color**
500 ml Flasche, in 10 Farben erhältlich



Fingerfarbe

- ✓ Fingerfarbe auf Wasserbasis
- ✓ 98% natürliche Inhaltsstoffe
- ✓ Hohe Deckkraft & untereinander mischbar
- ✓ Wasserverdünnbar
- ✓ Sicher durch Bitterstoff
- ✓ Trocknet matt auf
- ✓ Auswaschbar

► **Fingerpaint**
6 x 250 ml Flasche
in gelb, rot, grün, blau, orange, weiß

113092



Die praktische und beidhändige Schere



- ✓ Kunststoffgriff mit Gummi Grip
- ✓ 12,5 cm Länge
- ✓ Für Links- und Rechtshänder geeignet
- ✓ 32 Scheren im Holzblock
- ✓ LBH: 32 x 12 x 8 cm
- ✓ Einheitliches Design
- ✓ Praktische Ordnungshilfe

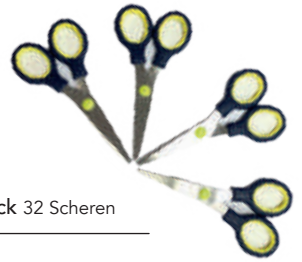

▲ Bastelschere Gummi Grip Im Holzblock 32 Scheren

113182

▲ Bastelschere Gummi Grip - Einzelschere

113180

Schneiden lernen mit geführter Hand



▲ Bastelschere

25cm, Kunststoffgriff; mit Gummi Grip

113181



▲ Therapeuteschere

- ✓ Sicheres Umgehen mit der Schere lernen
- ✓ Für Papier und dünnen Karton
- ✓ Mit runder Spitze
- ✓ Länge 17 cm

Linkshänder 113019
Rechtshänder 113018

▲ Sicherheitsscheren für Kinder

11 cm

Linkshänder 113185
Rechtshänder 113186



▲ Schlaufenschere

15 cm

113016

Elektrische Spitzer für alle Stärken

- ✓ Mit wiederaufladbarem Akku
- ✓ Automatischer Stopp bei perfekter Spitze
- ✓ Für Graphit- und Farbstifte
- ✓ Ø 6 – 12 mm
- ✓ Schnelles, einfaches Schärfen
- ✓ In 3 – 10 Sekunden

► KIGA Allrounder Spitzer

113167

KIGA Allrounder Spitzer - Ersatzspindel

113166



Das hält zusammen

Lipura® | **rapuli**®
Verlagsges.m.b.H. | SPIELEND LERNEN

BASTEL KLEBESTIFT

**PERFEKT FÜR BASTELARBEITEN
MIT DEN KLEINEN**

▲ Rapuli Bastel Klebestifte

- ✓ 12 Stück á 25 mg
- ✓ Extra starke Klebekraft
- ✓ Transparent trocknend
- ✓ Auswaschbar

113183



Die kabellose Klebepistole



Energiestation



Gespeicherte Hitze (schnurlos)



Netz Kabel direkt in die Heißklebepistole

▲ Heißklebepistole

- ✓ 19 x 16,5 x 3 cm
- ✓ Düsendurchmesser: 2 mm
- ✓ Klebestift Ø 11 mm x 100 mm
- ✓ Schnurloser Komfort
- ✓ Ergonomischer Griff
- ✓ Vielseitig einsetzbar
- ✓ Einfache Bedienung
- ✓ Schnelles Vorheizen
- ✓ Tropfkontrollfunktion
- ✓ Vorschubbügel
- ✓ Betriebsanzeige
- ✓ 188 cm Kabellänge
- ✓ 60 Watt

113020

KABELLOS KLEBEN

- Ersatz Sticks für Heißklebepistole
24 Stück; Ø 11 mm x 100 mm



113021

► Profi Bastelleim

- ✓ Hochwertiger Bastelleim
- ✓ Trocknet schnell und weiß
- ✓ Auf PVA-Basis mit glatter Struktur
- ✓ 1000 ml Flasche



113083

► Transparenter Bastelleim

- ✓ Auf Wasserbasis
- ✓ Trocknet schnell
- ✓ Haftet stark
- ✓ Lösungsmittelfrei
- ✓ Geruchsneutral
- ✓ Auswaschbar
- ✓ 1000 ml Flasche



113089

► Flüssigkleber

- ✓ Aus natürlichen Materialien
- ✓ Lösungsmittel- und glutenfrei
- ✓ Auswaschbar bei 40°C
- ✓ Leicht abwaschbar
- ✓ 1000 ml



113091

Bunter Materialmix für fantasievolle Projekte



◀ Kreative Box - MIXED

über 1300 Teile für kreatives Basteln & Dekorieren uvm.

- ✓ 100 Wackelaugen, verschiedene Größen, sortiert
- ✓ 4 Bastelfilz 150 g/m², 20 x 30 cm, farbig sortiert
- ✓ 150 Moosgummistanzteile, sortiert
- ✓ 200 Schmucksteine, sortiert
- ✓ 10 Chenilledrähte, farbig sortiert
- ✓ 20 Pompons, farbig sortiert
- ✓ 30 Holzklammern, sortiert
- ✓ 200 Bastelhölzer, sortiert
- ✓ 30 Holzstäbchen, sortiert
- ✓ 400 Perlen, sortiert
- ✓ 200 Pailletten, sortiert
- ✓ 20 Flauschfedern, sortiert
- ✓ 3 Stickgarn, 8 m, farbig sortiert
- ✓ 3 Glitterpulver, sortiert
- ✓ 1 Nylonfaden, 0,2 mm x 10 m

1.300 TEILE

113058



900 TEILE

▲ Kreativ Box - GLITTER

über 900 Teile für kreatives Basteln & Dekorieren uvm.

- ✓ 20 Wackelaugen, verschiedene Größen, sortiert
- ✓ 4 Glitterkarton 300 g/m², 17,4 x 24,5 cm, farbig sortiert
- ✓ 4 Glittermoosgummi, 10 x 14,5 cm, farbig sortiert
- ✓ 75 Moosgummistanzteile, sortiert
- ✓ 230 Moosgummi Sticker, Buchstaben & Zahlen sortiert
- ✓ 532 Moosgummi-Mosaik, sortiert
- ✓ 20 Pompons, farbig sortiert
- ✓ 4 Glitterpulver, sortiert
- ✓ 6 Glitter- / Holotapes, sortiert

113059



590 TEILE

▲ Kreativ Box - WOOD

über 590 Teile für kreatives Basteln & Dekorieren uvm.

- ✓ 40 Holzperlen, rund sortiert
- ✓ 50 Holzperlen, geometrisch sortiert
- ✓ 12 Halbkugeln, sortiert
- ✓ 30 Holzklammern, sortiert
- ✓ 3 Wäscheklammern inkl. Halter
- ✓ 300 Bastelhölzer, sortiert
- ✓ 10 Holzstäbchen rund, 30 cm
- ✓ 50 Holzstäbchen flach, sortiert
- ✓ 50 Knöpfe / Buttons
- ✓ 50 Streuteile, sortiert
- ✓ 1 Band 10 m, natur

113060



▲ Bastelset - Dekor

verschiedenstes Bastelmaterial für kreative Projekte und Dekorationen

113194



▲ Bastelset - Pompon Tiere

verschiedenstes Bastelmaterial für lustige Pompon Tiere

113191



▲ Kunststoffperlen Set

1.900 Teile, unterschiedliche Perlen und Bändchen

113196



▲ Naturbast

50g, in 3 Farben
Farbabweichungen möglich, da Naturprodukt

Grau	113074
Mint	113072
Lachs	113073



▲ Jutekordel

Naturfarbige Jutekordel, für Handarbeiten, kleine Geschenke etc.
20 Meter

113071

GESCHENKE TIPP



▲ Puzzle zum Bemalen

16 Stück Puzzle zum selbstgestalten
20,5 x 14,5 cm (A5)

113195

Buntes - für farbenfrohe Projekte

► Bastelhölzer groß
15 x 2 x 0,18 cm, 50 Stück, sortiert



113045

► Bastelhölzer klein
11,4 x 1 x 0,2 cm, 50 Stück, sortiert



113037



▲ Buchstabenwürfel
7mm, 300 Stk.

113036



▲ Knöpfe
500 g, gemischt

113022



▲ Papier Maché 1000g

113174

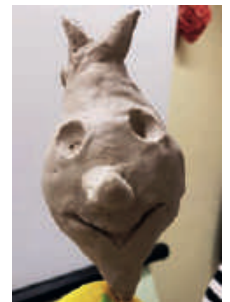

BIO-Bügelperlen aus Zuckerrohr

Die Bügelperlen werden aus I'm green Polyethylen hergestellt, welches aus Zuckerrohr gewonnen wird. Außerdem wurde bei der Herstellung auf Erdöl und Erdgas verzichtet. Sie überzeugen mit Nachhaltigkeit und sind die umweltschonende Alternative zu herkömmlichen Bügelperlen.



▲ I'm green Bügelperlen
4.000 Stück

113190



▲ I'm green Bügelperlen
20.000 Stück im Kübel

113189



▲ Bügelperlen
10.000 Stück BUNT

113202



▲ Bügelperlen
10.000 Stück PASTELL

113204



▲ Bügelperlen
10.000 Stück NEON

113203



▲ Steckplatten
15 Stück, Ø ca. 9 cm, verschiedene Formen, sortiert

113200



▲ XL Bügelperlen
1.000 Stück BUNT

113198



▲ XL Bügelperlen
1.000 Stück PASTELL

113199



▲ XL Bügelperlen
1.000 Stück NEON

113201



▲ XL Steckplatten - 5 Stück
ca. 19 x 16 cm

113197

Kneten, formen und modellieren



- ✓ Sandspielen drinnen möglich
- ✓ Samtweich und trocknet nicht aus
- ✓ Verarbeiten, wie nassen Sand
- ✓ Glutenfrei und wiederverwendbar
- ✓ Unterstützt die Motorik



▲ Wundersand Natur
5 kg im wiederverschließbarem Kübel

113090



▲ Supersoft Knete im Kübel

- ✓ 1.750 g Kübel
- ✓ Je 2 x rot, gelb, blau, weiß und grün
- ✓ Sehr weich und leicht knetbar
- ✓ Trocknet nicht aus
- ✓ Glutenfrei

113117



▲ Supersoft Knete

- ✓ 500 g
- ✓ In 3 Farben

rot 113077

grün 113078

blau 113079



▲ Schaumi

- Lustiger Schaum Spiel Spaß für Kinder.
- ✓ Zum Matschen, Experimentieren, Modellieren, Waschen und Spielen
- ✓ Unbedenklich für Haut und Haare
- ✓ Sehr ergiebig
- ✓ Schaum hält seine Form über Stunden
- ✓ Wasser löst den Schaum wieder auf

113029



▲ Lustige Körperteile

128-tlg. Set aus Körperteilen, Kübel Ø 14 cm, H: 12,5 cm

113081



Naturprodukt Speckstein

Aus Steinen kleine Kunstwerke zaubern

► Amulett Set

- ✓ 30 Stück Rohlinge ca. 5 x 3 cm
- ✓ 30 Baumwollbänder: 100 cm lang, in 3 Farben (sortiert)
- ✓ Je 30 Stück Schleifpapier 7 x 7,5 cm in den Körnungen: 60 (gelb), 120 (grau) und 360 (schwarz)
- ✓ 100 ml Glanzöl

113177



Bereits im Kindergarten- und Grundschulbereich wird gerne mit Specksteinen gearbeitet. Specksteine sind sehr viel weicher als die meisten anderen Gesteinsarten, was ein problemloses Arbeiten ohne Kraftaufwand ermöglicht. Kleine und große Künstler können sich an den Steinen richtig austoben und ihrer Fantasie freien Lauf lassen. Zudem wird auf eine spielerische Art und Weise die Motorik gefördert.

IDEAL FÜR MUTTER- UND VATERTAG

► Tierfiguren Set

- ✓ 30 Stück grob in Tierform gebrachte Rohlinge
- ✓ 14 Tierarten, sortiert
- ✓ Rohlinge ca. 10 x 15 cm (300 – 500 g)
- ✓ Je 30 Stück Schleifpapier, 7 x 7,5 cm in den Körnungen: 60 (gelb), 120 (grau) und 360 (schwarz)
- ✓ 100 ml Glanzöl

113176



- ✓ Vorgefertigte Rohlinge
- ✓ Naturbelassene Steine
- ✓ Leicht zu bearbeiten



► Gravier Set

- ✓ 30 Stück Rohlinge-Platten; Gravierfläche ca. 7 x 7 cm;
- ✓ Verschiedene Grundformen: rund, eckig, oval etc.
- ✓ 10 Graviernadeln
- ✓ je 30 Stück Schleifpapier, 7 x 7,5 cm in den Körnungen: 60 (gelb), 120 (grau) und 360 (schwarz)
- ✓ 100 ml Glanzöl

113175





Der Naturwebrahmen

Von der Natur inspiriert



Der Naturwebrahmen ist ein Werkzeug, das den Kindern die Möglichkeit gibt, selbst kreativ zu werden, sich anzustrengen, auch einmal mehrere Tage an einem Projekt zu arbeiten und im Nachhinein stolz auf das zu sein, was durch deren eigene Arbeit entstanden ist.

Man kann gesägte Leisten, gesammelte Stücke oder Schnittholz, das z. B. beim Sträucher verschneiden anfällt, in den Webrahmen einspannen. Besonders geeignet sind Haselnuss und Weide, da die Ruten relativ gerade wachsen.

Für vielseitige Projekte geeignet, inkl. Anleitungen und Ideen für kreative Arbeiten!

- ✓ Buchenholz
- ✓ Made in Germany
- ✓ Höhe: 16,5 cm
- ✓ Für ca. 30 cm lange Hölzer
- ✓ Von allen Seiten bearbeitbar
- ✓ Kombiniere zwei oder mehrere Webrahmen, für größere Kunstwerke



Naturwebrahmen

113178

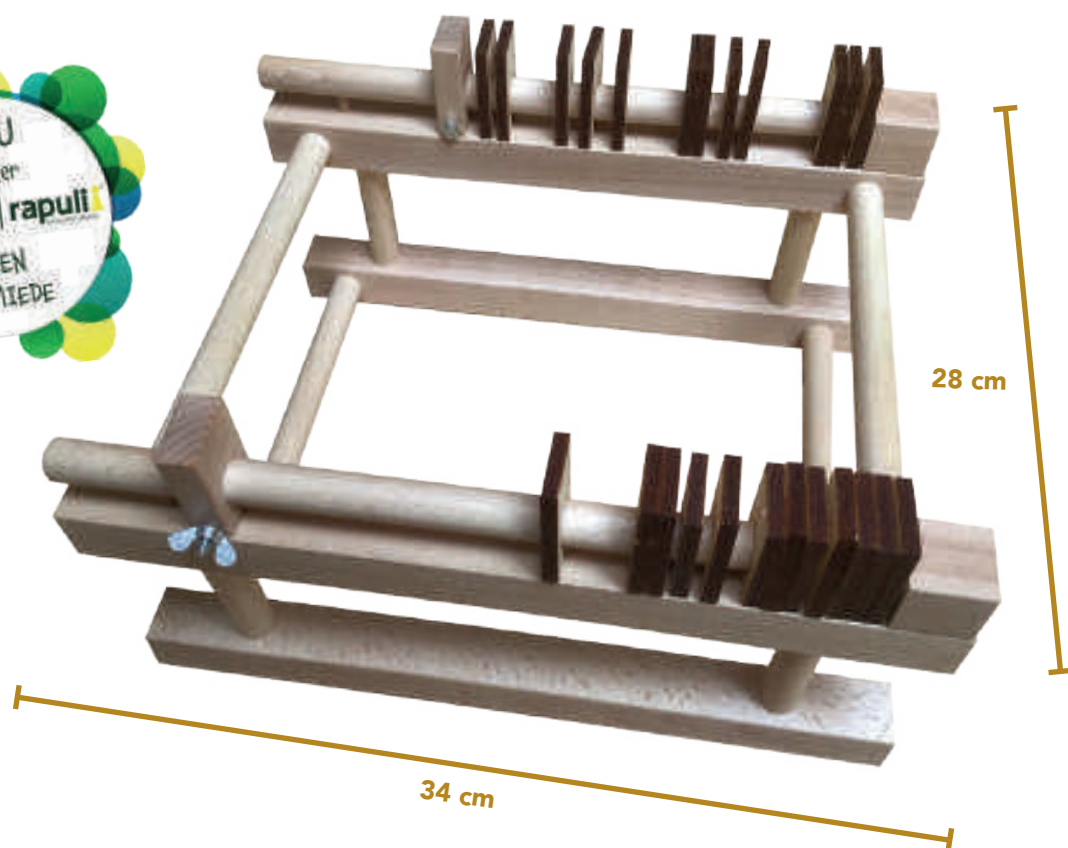
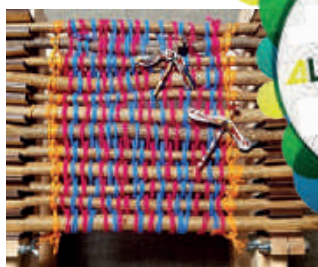

Ganz schön schleimig ...



▲ Schleim Farben
3er Set in rot, gelb, blau; je 35 ml

113023



▲ Glitter 3D-Farben
350 g, mit Streuverschluss, Ø 8 cm, H: 11 cm

Blautöne 113025
Perlmutter 113026
Rosatöne 113027



▲ Schleim Aktivator
500 ml, Wasser- und PVA-Basis

113024



▲ Schleim Kleber
1000 ml, Wasser- und PVA-Basis

113028

Schritt für Schritt zum Schleim

Du brauchst:

- 1 x Flasche Schleim Kleber
- 1 x Schleim Aktivator
- Schleim Farbe deiner Wahl
- Verschließbaren Behälter
- Rührstabchen

► TIPP:

Verstau deinen selbst kreierte Schleim in einem geschlossenen Behälter, damit er seine Eigenschaften länger behält.

1. Gieße ca. 200 ml Schleim Kleber in einen Behälter.
2. Gebe ein paar Tropfen einer Farbe deiner Wahl hinzu und verrühre diese Masse gründlich.
3. Füge nun langsam ca. 100 ml Schleim Aktivator hinzu. Rühre den Schleim nun so lange, bis er sich vom Behälter löst.
4. Wenn er noch zu stark an den Händen klebt, füge noch etwas Aktivator hinzu.
5. Dein Schleim ist fertig!

Geschenke für kreative Projekte



- ✓ 200 Blätter & 24 Stifte
- ✓ Ideale Gruppenbeschäftigung
- ✓ Einfach Bilder freikratzen



◀ Kratzblätter

Dieser Notizblock überrascht durch eine Schicht aus Regenbogenpapier unter der mattschwarzen Oberfläche. In einer Packung sind 200 Blatt Papier auf denen mit den 24 enthaltenen Holz-Kratzstäben gemalt werden kann – ganz ohne Tinte oder Buntstifte. Die leuchtenden Farben verstecken sich unter der schwarzen Oberfläche, so dass bunte Bilder gemalt bzw. gekratzt werden können.
Box: 9 x 9 x 5,8 cm

114002

▲ Kratzblock

Dieses Geschenk ist einfach toll und es entstehen großartige Kunstwerke in Regenbogenfarben. Einfach loskratzen und kreativ werden.
12 Seiten A5 als Ringblock + Holzstift.

114003



▲ Buttons mit Schlüsselanhänger

Foto oder Bild zwischen Deckel und Unterseite klippen und fertig ist der persönliche Schlüsselanhänger. 12 Stück; Ø 6 x 0,5 cm

114024

**PERFEKT MIT DEN
SMOOTH PAINTER
STIFTEN**

► Windspiel Schmetterling

Das Windspiel ist sowohl Indoor als auch Outdoor ein besonderer Hingucker. Sowohl der Schmetterling, als auch der untere Teil können individuell bemalt werden. Sehr gut geeignet sind hier die Smooth Textile Painter.
PVC, 120 x 20 cm

114011



▲ Holz Tiere Schlüsselanhänger

12 individuell bemalbare Anhänger aus Kiefer mit Kunststoffkarabiner, ca. 5 x 9,5 x 0,8 cm

Tipp: Zum Kennzeichnen von Kindergarten- oder Schultaschen den Vornamen auf den Anhänger schreiben.

114017



► Stiftmonster

Lustige Wurm-Monster ringeln sich um die Stifte und verschönern so Bunt- und Bleistifte. Beim Schreiben kommen die Wackelaugen besonders gut zur Geltung.
12 Stück, farblich sortiert

114023





▲ Elefantenbecher

- ✓ Ideal für Sand- und Wasserspiele
- ✓ Rüssel als Griff gut zu greifen
- ✓ Praktisch zum Aufbewahren von Stiften etc.
- ✓ Servietten und Besteck einfach sortiert
- ✓ Platzsparend stapelbar
- ✓ 12 x 8 x 13,5 cm
- ✓ Ab 1 Jahr

114021

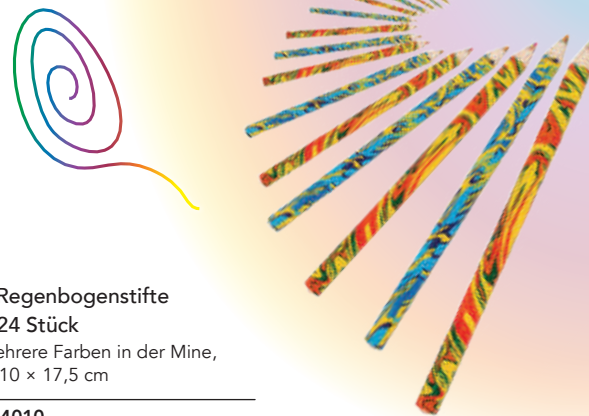

► Regenbogenstifte

24 Stück

Mehrere Farben in der Mine,
Ø 10 x 17,5 cm

114010



▲ Magnetische Klapp-Lesezeichen

12 Stück, sortiert, 10 x 3 cm

114008



▲ Holz Lesezeichen

ca. 12,5 cm lang, per Stück, sortiert

114016

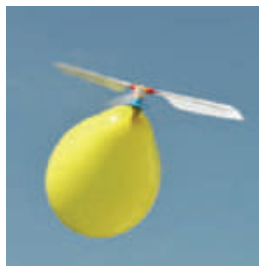

▲ Ballon Helikopter

3 Flügeln mit Verbinder, Aufblashilfe,
2 Ballone; Propeller Ø ca. 25 cm

114026

▲ Ballon Auto

Auto ca. 10 x 4,8 x 2,8 cm; in rot, gelb, blau
und grün; sortiert

114029



▲ Tierstempel

10 süße Tiermotiv-Stempel: Das Gehäuse hat die gleiche Farbe
wie das Stempelmotiv. Ø 2,9 x 4,5 cm

114019



▲ Zitter nicht

Stäbe ca. 12 cm

114047



▲ Kugelröhrchen 6er Set

Die Murmeln im Säckchen können bei Nervosität helfen und sind ein guter Ersatz fürs
Kauen an den Fingernägeln.
6 Stück/Set; ca. 10,2 x 3 x 1 cm; PE,
Glasmurmeln

114020



▲ Flaschentornado

Einfach eine handelsübliche PET-Flasche mit Wasser befüllen,
den Adapter aufschrauben und mit zweiter leerer Flasche ver-
binden. Umdrehen und nun die Flaschen kreisförmig anstoßen.
Das Wasser läuft spiralförmig von der oberen in die untere
Flasche und bildet so den Wasser-Tornado. Mit dem Adapter
kann man auch Sanduhren bauen.
Ø 3 cm, 4,8 cm lang, sortiert

114027



Wir hüpfen wie ein Känguru



▲ Gummi Känguru

Mit diesem Hüpfgummi haben Kinder einfach immer Spaß! Das tolle am Gummitwist ist, dass man es fast überall spielen kann. 4 Farben, sortiert, 1 Hüpfgummi

114001



SPRINGT BIS ZU 2 METER WEIT

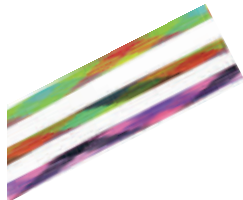

▲ Hüpfrohren

Wird die Röhre der Länge nach zusammengedrückt, so baut sich Spannung im Kunststoffgewebe auf. Beim Loslassen hüpf die Röhre bis zu zwei Meter weit. Fördert das Fingerspitzengefühl. Ø 1,5 cm, 18 cm lang

114028



▲ Hüpfbälle Sterne

Mit den Hüpfbällen aus Gummi beschäftigt man eine ganze Rasselbande, in dem man alle Bälle im Turnsaal auf einmal hüpfen lässt und die Kinder diese wieder einfangen sollen! 25 Stück Hüpfbälle, Ø 3,5 cm

114014



SELBSTAUSLÖSENDER SPRUNGMECHANISMUS

6 cm

▲ Hüpfmonster

Lass die Monster hüpfen und wackeln! In 6 verschiedenen Ausführungen, sortiert, 6 Stück; ab 5 Jahren

114007



10 STÜCK

▲ Treppenfeder

Kurz anstupsen und die Treppenfeder steigt Stufe für Stufe hinab - ein immer wieder faszinierendes Phänomen! Kunststoff, zusammengefaltet: Ø 5 x 5,5 x 35 cm lang; durch Eigengewicht hängend, 70 cm lang federnd, 100 cm lang auseinander gezogen, 10 Stück, ab 3 Jahren

114022



▲ Anti Stress Bälle

Diese Anti Stress Bälle enthalten weiche, gelartige Sensorik-Kügelchen, die für ein angenehmes sensorisches Erlebnis gedrückt, gequetscht und gezogen werden können. 6 Stück; Ø 6 cm; 100 g

114049

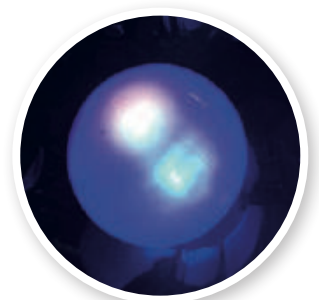

▲ Leuchtbäll

✓ Ø ca. 65 mm, sortiert, einzeln

114048

Spannender Rätselspaß & Knobelei

Spannende Knobelhefte zum spielerischen fördern der Konzentration und Auge-Hand Koordination. Mit mehr als 20 Übungen, Rätseln und Denksportaufgaben. Ca. 20 Seiten, A4



▲ Knobelheft "Märchen"

102010



▲ Knobelheft "Sport"

102009



▲ Biegewurm aus Holz
ca. 16 cm lang

114045



24 STÜCK

▲ Geduldspiele

Die 24 kniffligen Würfel haben es in sich: mit vielen verschiedenen Kugelspielen die Geduld immer wieder aufs Neue herauszufordern. Verschiedene Schwierigkeitsgrade für große und kleine Erfolgserlebnisse. 24 Würfel, 4 x 4 x 4 cm

114015



▲ Zauberschlange

Aus dieser unendlichen Schlange mit 24 Gliedern lassen sich immer wieder neue Formen bilden. 28,5 x 0,9 x 0,9 cm

114032



▲ Puzzle Schlange

Die dreieckigen Elemente sind so miteinander verbunden, dass durch geschicktes Drehen eine Vielzahl von verschiedenen Figuren möglich sind. ca. 40 cm lang

114025



▲ Schlüpfende Dinosaurier

Einfach das Ei vollständig mit Wasser bedecken. Innerhalb von zwei Tagen bekommt die Eierschale Risse bis das Tier zu seiner vollständigen Größe "gewachsen" ist.
Sortiert; Ei: Ø 5,5 x 7 cm; Fisch: 9,5 x 4,5 x 3,5 cm
Dino: ca. 8 x 4,5 x 4,5 cm

114018



▲ Grasköpfe

Einfach den kahlen Kopf unterm Wasserhahn taufen, dann in ein mit Wasser gefülltes Behältnis stellen, so dass die Schnur Feuchtigkeit zieht. Nach ein paar Tagen kann man beobachten, wie frisches grünes Gras aus dem Köpfchen sprießt. Natürlich will er auch frisiert werden.
Erde; Grassamen; Nylonstrumpf; Ø 4 x 5,5 cm

114037



▲ Große Forscherbox

Die Box hat eine Lupe im Deckel und eine Bewegliche Lupe mit LED-Licht durch den Kugelkopf ist sie beweglich, so dass die Kinder das interessante Objekt im Gehäuse direkt "ansteuern" können. Der Deckel hat Luftschlitze und einen Tragegriff. 16 x 9,5 x 10,5 cm

114050

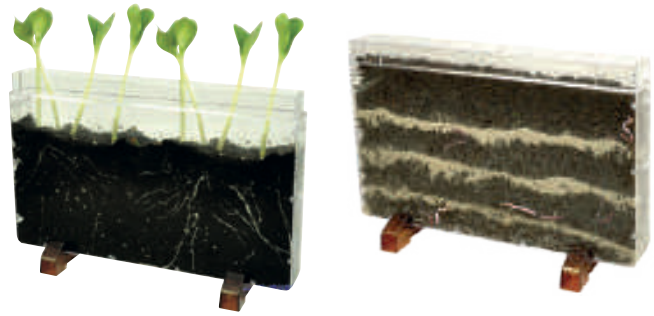

▲ Erforsche den Boden

Hier können Kinder beobachten: wie Wurzeln sprießen oder Würmer sich ihren Weg suchen. Einfach die Behausung mit Erde füllen, Samen oder Würmer hinzugeben und ganz wichtig mit Lichtschutzcover abdunkeln. Das Schutzcover wird nur zur Beobachtung abgenommen.

Inhalt: Behausung aus Plastik, Deckel mit Luftlöchern, Lichtschutzcover aus Pappe, Füße, Anleitung. 30 x 19 x 4 cm

114052



▲ Forscherkübel mit Lupe

Toll zum Beobachten von Pflanzen und Tieren, die für die normale Lupendose zu groß sind. Mit Karamuster am Dosenboden (5 mm Raster) Ø 9,5 x 13 cm hoch

114054



▲ Lupendose

Am Deckel mit eingearbeiteter Lupe ist eine zweite Lupe zum Auf- und Abklappen. Ø 7 x 4,2 bis 8,7 cm

114055



8 STÜCK



▲ Bunte Lupen Set

Mit 5-facher Vergrößerung lassen sich alle denkbaren Objekte genau betrachten. 8 Stück, sortiert; 9,8 x 4,2 x 0,8 cm

114038

12 STÜCK



▲ Pinzetten Set

2 x 6 Pinzetten in unterschiedlichen Farben; zum besseren Greifen gerillt; 12 cm lang

114036



▲ Forscherlabor

Mit diesem Set können Sie zeigen, dass Eis auf Wasser schwimmt, wie sich beim Schmelzen die Wassertemperatur verändert und wie sich der Auftrieb im Salzwasser verändert.

43 Teile: 5 Messbecher, 8 Reagenzgläser, 5 Trichter, 5 Pipetten, 5 Spritzen, 5 Schlauch, 3 Thermometer, Korkpfropfen

114056



▲ Messbecher Set

7 teiliges Messbecher- und Messzylinder-Set mit Ausgießer und Mess-Skala. Die Kinder entwickeln ein Gefühl für die Menge von Flüssigkeiten beim Abmessen und Mischen, praktisch für Experimente. Fassungsvermögen: 1000 ml, 500 ml, 300 ml, 250 ml, 200 ml, 100 ml, 50 ml
50 ml: 5,5 x 5cm, 1000 ml: 15 x 12 cm

114053

Die Natur erforschen & die Welt entdecken



▲ Insektenfänger

Durch den Schiebemechanismus lässt sich der Boden einfach öffnen und schließen. So können unerwünschte Gäste drinnen eingefangen und nach draußen befördert werden.

inkl. Lupe mit 5-facher Vergrößerung
Gewicht: nur 105 g, 26,5 x 5,5 x 10 cm

114051



▲ Fernglas Pro

Das kindgerechte Fernglas mit 5-facher Vergrößerung lässt auch das Bild scharf stellen. Die Oberfläche ist rutschfest gummiert. Dank Kordel kann das Fernglas um den Hals getragen werden. Inkl. Tasche mit Trageriemen, Gürtelschleufe sowie einem weichen Tuch zur Reinigung.

1,5 x 11 x 4 cm, Objektiv: Ø 30 mm

114035



▲ Taschenfernrohr

Das stufenlos ausziehbare und handliche Taschenfernrohr ermöglicht Beobachtungen in der Ferne zu machen. Ø 3,7 x 18,5 - 26,5 cm, Farbe nicht wählbar

114031



▲ Stirnlampe

1 Stück, (Farbe variiert nach Vorrat)

114009



▲ Taschenmikroskop

Praktisches Zoom-Mikroskop für vielfältige Einsatzmöglichkeiten in Schule, Studium und Freizeit. Hervorragende Bildschärfe und Auflösung. Stufenlose Einstellung zwischen 20- und 40-facher Vergrößerung. Die LED-Beleuchtung sorgt für eine optimale Ausleuchtung des Betrachtungsgegenstandes.

20 – 40-fache Vergrößerung; 10,2 x 5,5 x 3,0 cm
inkl. Objektträger und Batterien

114040



▲ LED Taschenlampe

Der ideale Begleiter für alle Kinder, um auf Entdeckungstour zu gehen. Die darf bei keiner Nachtwanderung oder Versteckspiel fehlen. Mit praktischem Karabiner-Haken. 4 Farben (lila, grün, blau, gelb) sortiert; 3AAA Batterien erforderlich (nicht enthalten)
Ø 3,2 x 9,7 cm

114006



▲ Holzkompass

Kompass mit Karabiner, mit massivem, gestaltbarem Holzring; Ø 3,2 x 9,7 cm

114030



Praktisches für den Alltag



▲ Pinnadeln und Klammern aus Holz

- ✓ 10 Holz-Klammern groß, ca. 35 x 6 mm
- ✓ 20 Holz-Klammern klein, ca. 30 x 6 mm
- ✓ 30 Kugelkopf-Pinnadeln
- ✓ 40 Pilzkopf-Pinnadeln

115055



▲ Teleskop Stift

- ✓ Handlicher Stift mit roter Kappe
- ✓ Stufenlos ausziehbar bis 92 cm, lackiert
- ✓ Stift mit cm-Einteilung
- ✓ Roter Korrigier-Tinte
- ✓ Inkl. 2 Ersatzminen, ca. 92 cm

115046



▲ Stiftemäppchen mit Gummiband

- strapazierfähig, da aus Büffelleder, für harte Buchdeckel im Format A4 und A5, ca. 21 x 5,5 cm

115043



▲ Eckabrunder

- Zur schnellen, formschönen und einfachen "Entschärfung" von Ecken, für Folien, Papier und Pappe, mit entleerbarem Auffangbehälter für die Stanzabfälle, Radius 5 mm

115036



▲ Umweltschonender Hefter

- Kommt ohne Klammern aus, bis zu 6 Blättern (80g/qm) heftbar, dokumentenecht, gelöste Heftung erkennbar, ca. 14 x 7 x 3 cm

115034



▲ Magnetband selbstklebend

- 8 m lang, 19 mm breit, 0,3 mm stark, gute Magnethaftung auf allen Metallflächen oder Tafeln, im praktischen Abroller mit gezahnter Abrisskante

115041

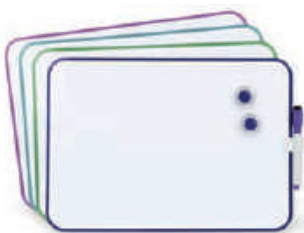

▲ Whiteboards für Gruppenarbeit

- 4 Whiteboards, je Board 2 Magnete, A4, magnetische und abwischbare Oberfläche, je 1x mit grünem, hellblauem, pinkfarbenem und violetter Rand

115035



▲ Kugelmagnet

- 10 Stück, Haftkraft ca. 470 g

115027



▲ Magnet mit Haken

- 1 Stück, Ø 25 mm, Haftkraft: 20 kg

115026



HÄLT BIS ZU 20KG

▲ Magnet mit Haken drehbar

- 1 Stück, Ø 25 mm, Haftkraft: 20 kg

115028

Praktisches für den Alltag



▲ Filz-Schalen 3er Set
3-tlg. Set, pflegeleichter Filz, platzsparend ineinander stapelbar, ca. 27 x 19 x 4,5 cm (groß) ca. 18 x 13 x 4,5 cm (klein)

115058



▲ Sortierbox
aus transparentem, bruchstabilem Kunststoff (PP), durch variable Steckwände beliebig unterteilbar, ca. 35,5 x 22 x 5 cm (ohne Inhalt)

115056



▲ Karteibox
Halbtransparenter Deckel ist unter die Box einschiebbar, mit 5 Trennwänden und 100 Lernkärtchen A8, ca. 20 x 9 x 7 cm

rot	115051
blau	115052
gelb	115053
grün	115054



▲ Materialschalen 5er Set
5 Schalen in 5 Farben, je 1 x in blau, pink, gelb, orange und grün, für Kleinteile, Unterrichtsmaterial, Stationsaufgaben usw. ca. 12,5 x 18,5 x 2,5 cm (ohne Inhalt)

115048



▲ Aufbewahrungstaschen 5er Set
Zipfverschluss gewährleistet schnelles Öffnen und sicheres Verschließen, flexible, transparente Kunststoff-Folie, Je eine Tasche mit den Zipper-Farben rot, blau, grün, gelb und weiß ca. 33 x 24 cm

115047



▲ Farbboxen im Koffer
12 Boxen im praktischen Koffer, je 2 Boxen in pink, orange, türkis, lila, grün und gelb
Maße Boxen: ca. 17 x 12 x 3 cm, Maße Koffer: ca. 37,5 x 24 x 13 cm

115030



▲ Super Stabiler Aktenkorb 4 er Set
in 3 Farben erhältlich: orange, hellblau, hellgrün, je 4 Stück, hochwertiger, bruchsicherer Kunststoff, einfache Stapeltechnik (senkrecht oder versetzt stapelbar), kompatibel mit den meisten Standard-Briefkörben

orange:	113163
hellblau:	113164
hellgrün:	113165



▲ Schubladenbox mit 7 Schubladen
7 verschiedenfarbige, transparente Schubladen, sicherer Stand und feucht ab- und auswischbar
Innenmaße Schubladen: ca. 22,5 x 13 x 3 cm
Außenmaße Box: ca. 27 x 17 x 33 cm

115029



▲ Kunststoff Koffer
2 Klappschlösser zum festen Verschließen, ca. 22 x 15 x 4,5 cm, ohne Inhalt

115049

KOFFER IN DER MITTE AUFKLAPPBAR



▲ Sortierkoffer "Doppel"
ca. 36,5 x 24,5 x 8,5 / 4,5 cm (zusammengeklappt / geöffnet)
18 Fächer à 5 x 6 cm (Koffer 1) und 6 Fächer á 5 x 6 cm
6 Fächer á 10,5 x 6 cm (Koffer 2)

115031

Praktisches für den Alltag



▲ Haft Magnete 10er Set

Starke Haftkraft von bis zu 8 Blatt A4, 10-tlg., 5 Farben, gut greifbare Kunststoff-Kappen, in praktischer Klappdeckel-Box, Ø ca. 27 mm

115050



▲ Haft Magnete 28er Set

Starke Haftkraft von bis zu 13 Blatt A4, 28-tlg., 7 Farben, gut greifbare Kunststoff-Kappen, in praktischer Klappdeckel-Box, Ø ca. 32 mm

115042



▲ Haft Magnete 72er Set

Starke Haftkraft von bis zu 8 Blatt A4, 72-tlg., 6 Farben, gut greifbare Kunststoff-Kappen, in praktischer Klappdeckel-Box, Ø ca. 21 mm

115032



▲ Magnetische Steine

20 Stück, Oberfläche in schwarzer Metalloptik - wirken elegant und geheimnisvoll, extra starke Magnetwirkung, damit haften auch schwerere Objekte sicher und fest

115037



▲ Magnetische Haftfolien mit Rahmen

5 magnethaftende Einstecktaschen aus Kunststoff, in den Farben: rot, gelb, grün, blau, weiß
Maße: ca. 31,5 x 23 cm

115044



▲ Magnetische Klarsichthüllen

5 Stück in weiß, rot, blau, gelb, grün, A4, magnetische Rückseite, haftet an allen metallischen Flächen, oben und rechts offen, Blätter lassen sich einfach einschieben, Platz für bis zu 30 Blätter

115038



▲ Utensilentasche mit Gummiband

Robuster Kunststoff, stabile Ausführung
Reißverschluss mit Griffband, feucht abwischbar, A4 (grün), ca. 31 x 23 x 1 cm, A5 (lila), ca. 23 x 16,5 cm, (blau), ca. 19,5 x 11,5 cm

115045



▲ Fächermappe & Sortierhilfe

Grün, aus Pappe mit Verschluss-Gummi, 12 farbig beschriftete Felder A-Z / 1-12, Boden / Überwurf gerillt = flexible Volumen Anpassung, ca. 34,3 x 27,5 x 1,2 - 5 cm

115033



▲ Stehsammler A4 - 23 Fächer

Mit 23 beschriftbaren, bunten Fächern, auf bis zu 56 cm dehnbar, passt sich der Befüllung an, Grifföffnungen in der Außenhülle, genähte Baumwolleneinfassung, ca. 32 x 25,5 x 6 - 56 cm

115057

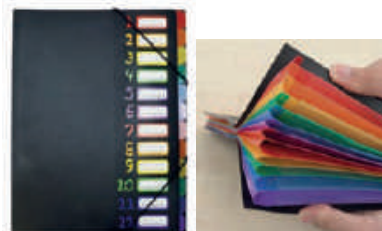

▲ Dokumentmappe und Sortierhilfe

Mit Verschlussgummi zum sicheren Transport, je Fach 2 zusätzliche, transparente Einstecktaschen, farbliche Unterteilung und Taben für schnellen Zugriff, ca. 25 x 32 x 1,5 - 7 cm

115039



▲ Fächermappe A4 - 7 Fächer

Ideal zur Unterrichtsvorbereitung und -organisation, kann an Wände und Türen gehängt werden, zusammengelegt mit einem Spanngummi verschließbar, geschlossen ca. 33,5 x 25 x 2 cm
offen ca. 33,5 x 74 x 2 cm

115059

In der Pause gibt's gesunde Jause



▲ Getränkespender

- ✓ 31,5 x 31,5 x 49 cm
- ✓ Robuster Kunststoff Polypropylen
- ✓ Spülmaschinenfest
- ✓ Transparentes Gehäuse
- ✓ Verschießbarer Deckel
- ✓ Praktischer Tragegriff
- ✓ Für den täglichen Einsatz
- ✓ Für warme und kalte Getränke
- ✓ Wespensicher
- ✓ 27 Liter Fassungsvermögen

115020



▲ Quadrateimer mit Deckel 5,9 l

5,9 Liter, Polypropylen,
LBH: 19,8 x 19,8 x 20,1 cm

115008



▲ Rechteck Eimer mit Deckel 10,6 l

10,6 Liter, Polypropylen,
LBH: 28,6 x 19,8 x 26,6 cm

115007

➤ Saftkanne transparent

- ✓ 1,3 Liter
- ✓ Ø 10,5 cm, H: 19,5 cm
- ✓ Mit verschließbarem Deckel
- ✓ Aus PC (Polycarbonat)
- ✓ Unzerbrechlich
- ✓ Mikrowellengeeignet
- ✓ Spülmaschinengeeignet
- ✓ Temperaturbeständig von -40°C bis +125°C
- ✓ Nachhaltig und langlebig
- ✓ Recyclingfähig



115022



▲ Sortierschalen Set

- ✓ 6 teiliges Set
- ✓ Ø ca. 27 cm, Höhe ca. 3,5 cm
- ✓ Aus PP-Kunststoff
- ✓ Für Lebensmittel geeignet
- ✓ Untere Seite ist farblich gestaltet

115024

Diese Monster verjagen alle Aua's und Weh-weh's



▲ AUA-Monster

Vier lustige Monster kühlen bei Bedarf und helfen schnell beim Vergessen des Schmerzes. In der kalten Jahreszeit werden die Taschenkissen zum warmen Wegbegleiter. Neue Technologie! Die Kühl-Wärme-Perlen-Kissen sind speziell für Kinder entwickelt
4 unterschiedliche Aua Monster,
Größe: je 95 x 120 x 15 mm

115060

➤ Schmutzfangpulver

Saugt extrem schnell, sauber und einfach Flüssigkeiten auf und bindet Gerüche, Einfach aufstreuen, 2 Minuten einwirken lassen und aufkehren. 375 g Streubecher



115019



▲ Filzkorb L

aus 100% Polyester, Ø ca. 39 cm,
H: 30 cm, Gewicht ca. 0,38 kg, Farbe kann variieren

115025

Sicherheit geht vor

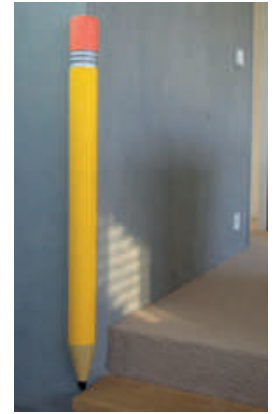

▲ Kantenschutz Bleistift

Das verspielte Design des Kantenschutz Bleistift macht diesen Eckenschutz zu einem echten Hingucker. Dieser wetterfeste Bleistift ist der ideale Eckenschutz für Schulen, Kindergärten und Spielplätze.

- ✓ Für den Innen- und Außenbereich (wetterfest)
- ✓ Feuerdämmend
- ✓ Maße: 100 x 7 x 7 cm
- ✓ Gewicht: 530 Gramm
- ✓ Beständig von -20 bis + 40 ° Celsius
- ✓ Aus Polyurethan-Integralschaum mit geschlossener Haut
- ✓ Einfach zu befestigen

115001



▲ Fenstersicherung

Die Fenstersicherung ist eine einfache Lösung, die den Öffnungsbereich des Fensters begrenzt, damit Kinder nicht durch das Fenster klettern oder fallen können. Die Fenstersicherung macht das Haus kindersicher und sichert das Haus gegen Einbruch.

Die Fenstersicherung verfügt über zwei Gehäuse mit Schloss. Die Feder auf der Platte hält die Fenstersicherung an Ort und Stelle. Sichern Sie das Fenster, indem Sie die Abdeckungen schließen und den Schlüssel abziehen. Mit diesem Schutz kann das Fenster nur 10 cm geöffnet werden. Entfernen Sie die Sicherung, um das Fenster vollständig zu öffnen.

- ✓ Schützt vor Einbruch
- ✓ Fenstersicherung in weiß
- ✓ Fenster kann 10 cm geöffnet werden
- ✓ Einfach zu installieren

115002

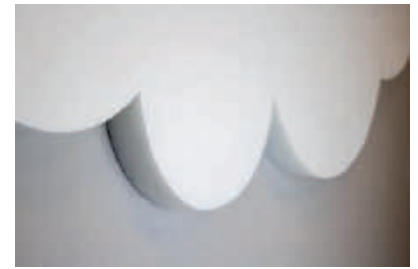

▲ Akustik Wolke

Die Akustik Wolke ist eine schallabsorbierende Platte für Decken und Wände zur Verbesserung der Akustik in Klassenzimmern und anderen Räumen. Die Wolkenform macht das Panel zu einem spielerischen Element in einem Kindergarten oder einer Schule.

- ✓ Schallabsorptionswert 0,75
- ✓ Schwer entflammbar
- ✓ Kann an der Decke oder an der Wand montiert werden
- ✓ Hergestellt aus 60% recyceltem Polyester und 40% neuem Polyester
- ✓ Sicher gegen Schimmelbefall
- ✓ Resistent gegen Ungezieferbefall und Hausstaubmilben
- ✓ Keine Chemikalien, hautsympathisch, allergiefreundlich, atmungsaktiv
- ✓ Einfach zu befestigen

115003



Spiegel aus Sicherheitsglas



▲ Sicherheitsspiegel

Die kindersicheren Spiegel aus Sicherheitsglas sind die beste Wahl, um Räumen in Kindergärten und Kindertagesstätten ein helles und offenes Gefühl zu verleihen. Wir bieten drei lustige und einzigartige Formen an, die nicht nur toll für die Kinder sind, sondern auch eine perfekte Ergänzung für das Interieur und die Helligkeit von Räumen sind.

- ✓ Sichere Alternative zu herkömmlichen Glasspiegeln
- ✓ Pädagogisches Werkzeug und Innenarchitekturmerkmal
- ✓ Kindersicheres Material mit abgerundeten Ecken
- ✓ Schlagfest und stark reflektierend
- ✓ Rechteck: 60 x 50 cm
- ✓ Asymmetrischer Kreis: 50 x 50,7 cm
- ✓ Hexagon: 50 x 57,8 cm

Rechteck	115004
Hexagon	115005
Asymmetrischer Kreis	115006



Der Sanus Gesundheitsstuhl

Der Sanus-Gesundheitsstuhl®, entwickelt von Designern in Zusammenarbeit mit Medizinern und getestet von Erziehern, bietet die ideale Prophylaxe gegen Deformationen der Wirbelsäule oder Bandscheiben. Einfach zu bedienen, genial durch seine völlig schwenkbare Lehne im Sitzen und heilsam in seiner Wirkung, weil er eine falsche Haltung einfach nicht zulässt, sollte der Sanus-Gesundheitsstuhl® auch in keiner Einrichtung fehlen.

- ✓ Schont die Wirbelsäule
- ✓ Entlastet die Bandscheiben
- ✓ Verhindert die Hohlkreuzausformung
- ✓ Verbessert die Körperwahrnehmung
- ✓ Erhöht die Mobilität
- ✓ Bietet mehr Lebensqualität
- ✓ Fördert dynamisches und
- ✓ Aktives Sitzen



Sanus Gesundheitsstuhl



Sanus Hochstuhl



- ① aus dem Sitzen heraus vollkommen schwenkbare Lehne
- ② Rückenlehne stufenlos höhenverstellbar mit praktischem Feststellknopf
- ③ Sitzhöhe mit Rundring einfach verstellbar zwischen: 63-89 cm, alternativ: 52-72 cm
- ④ lieferbar mit Gleitern (Standard) oder Rollen
- ⑤ Polstersitz mit hochwertigem Sitzkern (Ø 38 cm)
- ⑥ beweglicher Fußring zur individuellen Einstellung der Beinposition
- ⑦ Aluminiumfußkreuz (standardmäßig)

Farbauswahl für Gesundheitsstuhl und Hochstuhl:



**Neue Farbe!
New colour!**

19

Kunstleder Gelb/Schwarz, Farb-Nr.: 19

Der Sanus Hocker



01 05 06 07

• in diesen Farben erhältlich

▲ Sanus Hocker

- ✓ Polstersitz aus Kunstleder mit hochwertigem Sitzkern (Ø 38 cm)
- ✓ 5 Hartbodenrollen mit Rollstoppautomatik (Standard)
- ✓ 3 Sitzhöhen von 35 bis 53 cm

▲ Sitzfix

Die Verarbeitung des Stuhls mit Metallrahmen, hochwertigem Schaumstoff, waschbarem und strapazierfähigem Bezug sowie verstärkter PVC-Beschichtung der Unterseite macht den Einsatz des Stuhls drinnen wie draußen möglich. Klappt man eine Hälfte des Stuhls stufenweise hoch, dann dient er einer Person als Sitz mit Rückenlehne. Legt man ihn flach auf den Boden, dann können zwei Personen nebeneinander darauf sitzen. Er lässt sich ausgeklappt auch als Auflage für eine Bank verwenden.

Rückenlehne mehrfach verstellbar
Sitzfläche: ca. 43 x 45, Ausgeklappt: ca. 94 x 47 cm
Stärke ca. 8 cm

blau 115016
grün 115017
rot 115018

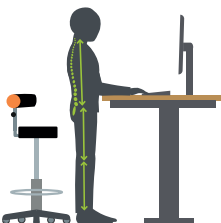

Alle Möglichkeiten im Überblick:

Gesundheitsstuhl	Sa					
Hocker	Ho					
Lehne höhenverstellbar		Lh				
Lehne fest		Lf				
Sitzhöhe Stuhl 36 – 43 cm			36			
Sitzhöhe Stuhl 42 – 51 cm			42			
Sitzhöhe Stuhl 46 – 54 cm			46			
Sitzhöhe Hochstuhl 63 – 89 cm			63			
Sitzhöhe Hocker 35 – 41 cm			36			
Sitzhöhe Hocker 41 – 49 cm			42			
Sitzhöhe Hocker 45 – 53 cm			46			
Bezug Stoff (Comfort)				S		
Bezug Kunstleder				K		
Farb Nummer (Seite 231)						
Rollen mit Rollstopp (Standard)						100
Standfüße (keine Rollen)						200
Bürorollen freilaufend (optional)						300
Rollen mit Feststeller						400
Ihre individuelle Art.Nr.						

Sanus Gesundheitsstuhl mit höhenverstellbarer Lehne

115014

Hochstuhl mit höhenverstellbarer Lehne

115011

Hocker

115013

Sanus Gesundheitsstuhl

115015

Hochstuhl

115012



MAINCROFT

Michael Ashcroft
Kindergarten - Schulausstattung

 Spessartstrasse 116a
63500 Seligenstadt

 +49 (0) 173-7167735

 info@maincroft.de

 www.shop-maincroft.de

